

Sergio Luppi

baño

Soluciones integrales para el baño. Planet - Corvi - Dúo - Parma - Torino - Panda - Espejos & Iluminación - Lavabos & Encimeras.



Presentamos nuestro catálogo más completo hasta la fecha de soluciones actuales para el baño. Dividido en dos apartados y colores claramente diferenciados, reunimos todo el material necesario para conformar un mobiliario de baño a medida y de máxima calidad.

QUIÉNES SOMOS

pág. 02-11

ACABADOS

pág. 12-21

PLANET ●

pág. 24-59

CORVI ●

pág. 60-73

DÚO ●

pág. 74-83

PARMA ●

pág. 84-89

TORINO ●

pág. 90-95

PANDA ●

pág. 96-103

CATÁLOGO TÉCNICO

pág. 105-261

FABRICAMOS A MEDIDA.

PARA TI. SOLUCIONES PARA EL BAÑO TOTALMENTE PERSONALIZADAS.

10,000M² de instalaciones perfectamente automatizadas y preparadas para cualquier proyecto. Fabricamos a mano, cuidando cada detalle del proceso.

www.sergioluppi.es

Estudiamos cada proyecto mano a mano con el cliente, personalizando las soluciones de uso y espacio a cada caso para conjugar con éxito la utilidad con la belleza. Somos un fabricante artesanal, pero a su vez con alta tecnología industrial para dar un acabado a nuestro producto excepcional.

VARIEDAD ABSOLUTA EN LOS ACABADOS.

LAMINADOS, LACADOS, HPL, FÉNIX, MADERAS.

Siempre buscamos materiales exclusivos para poder conseguir una fabricación única. Una amplia variedad de acabados que incluyen laminados, HPL, Fénix, lacados y maderas. Definiendo un mobiliario muy versátil, con un amplio abanico de posibilidades estéticas.





Sergio Luppi baño

Para Sergio Luppi la calidad es durabilidad, es belleza, es innovación, es ergonomía, es una atención personalizada. Nos marcamos elevados objetivos en Nuestra Producción, que se traducen en miles de clientes satisfechos.

El abanico de posibilidades que ofrecemos a nuestros clientes es prácticamente ilimitado. La variedad de modulación de los distintos elementos crea volúmenes interminables donde la única frontera es la imaginación.



FABRICADOS A MANO

Cuidamos cada detalle, utilizando materiales y acabados de primera calidad que alargan de forma considerable la vida útil del mobiliario.



SOLUCIONES A MEDIDA

La elección de la materia prima, los acabados... es otra ventaja de los muebles a medida. Son piezas totalmente personalizadas a gusto y necesidades del cliente.



MÁXIMA CALIDAD

Trabajamos con proveedores, quienes homologan y certifican sus materiales. Por lo que utilizamos materias primas y componentes de la máxima calidad.



DEPARTAMENTO TÉCNICO

Con nuestro equipo altamente cualificado, somos capaces de realizar todos los proyectos en los que trabajamos. Producimos de principio a fin.



COMPROMISO ECO.

Compromiso con el desarrollo sostenible con el medio ambiente y la correcta gestión ambiental en todos nuestros procesos de fabricación.



ALTA TECNOLOGÍA

Tecnologías y sistemas informáticos de última generación que nos permiten una rápida respuesta de gestión y entrega.

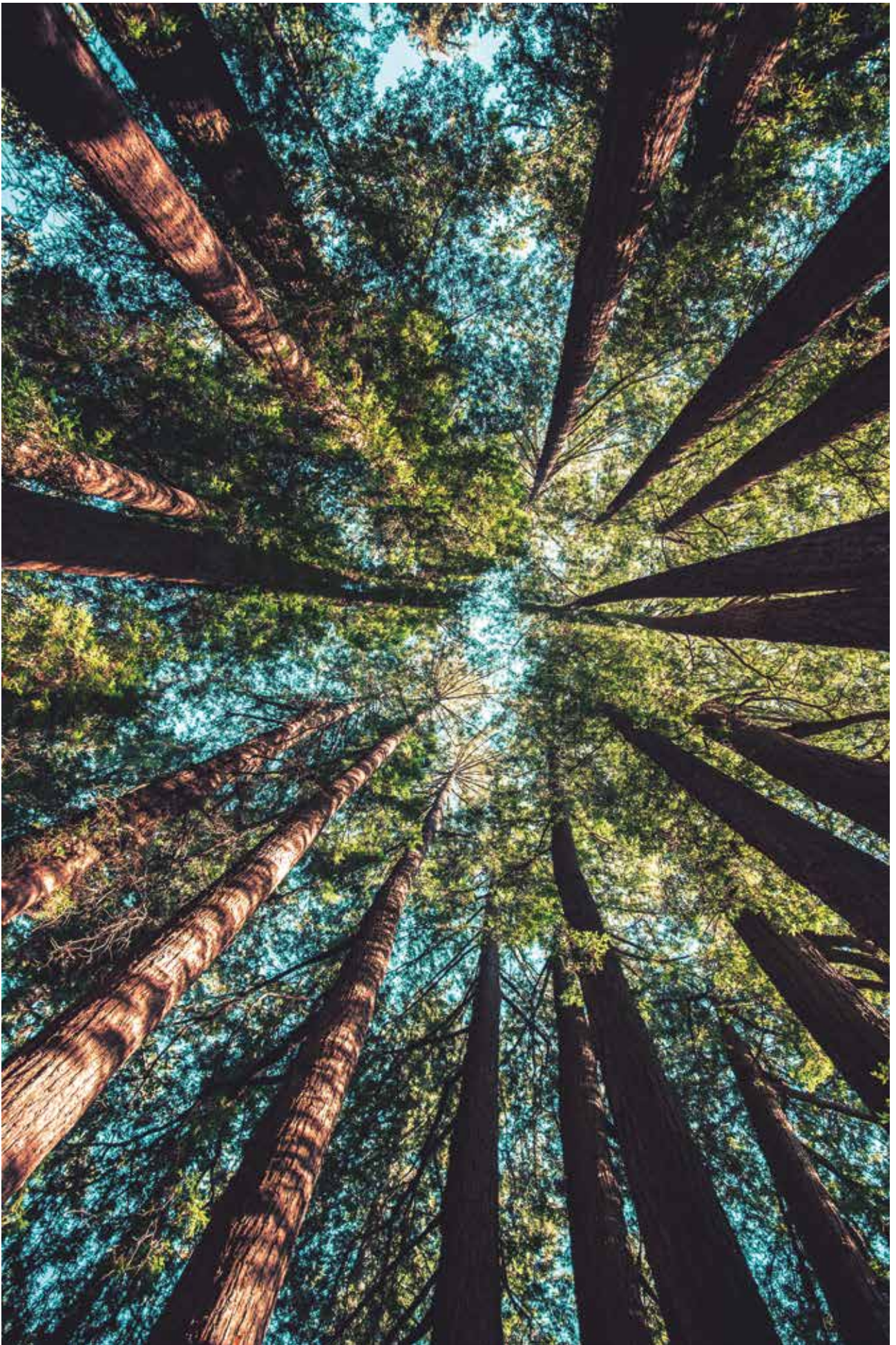

TOTAL COMPROMISO CON EL MEDIO AMBIENTE. EN TODOS NUESTROS PRODUCTOS.



Somos una empresa preocupada por cumplir su compromiso social respetando el medio ambiente y desarrollamos actividades de responsabilidad social corporativa. Se trata de contribuir de forma voluntaria a la mejora ambiental y con ello, la empresa mejora su competitividad.

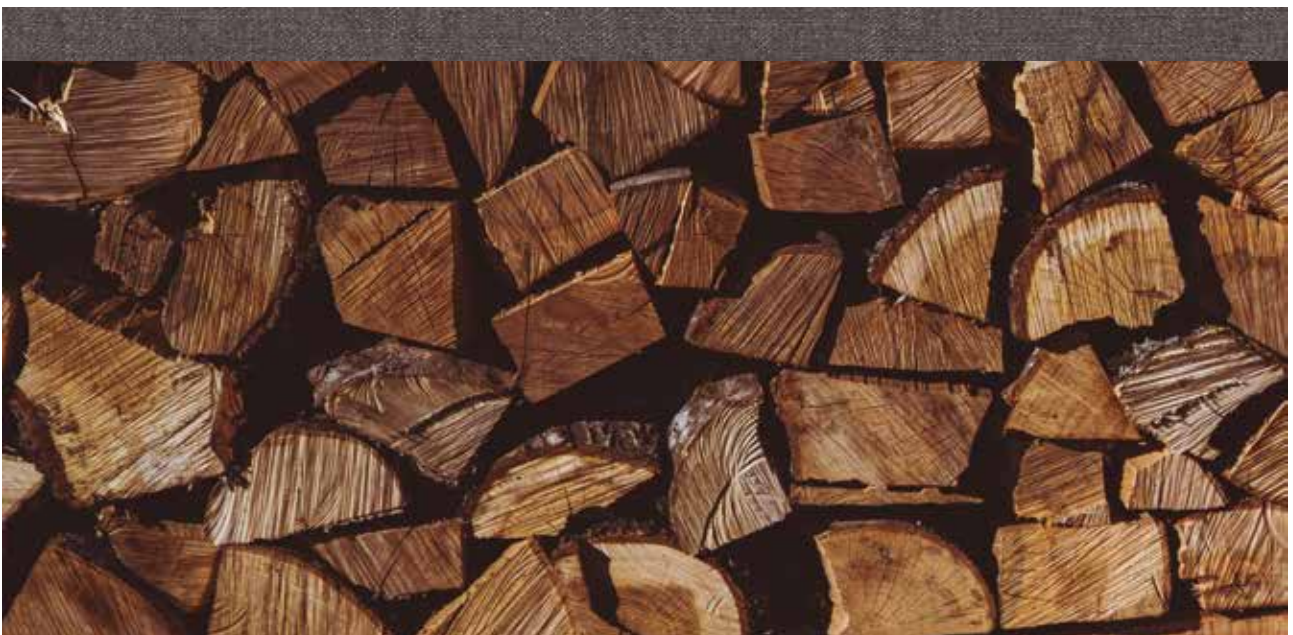

Se garantiza un compromiso con el medio ambiente en toda nuestra gama de acabados. Garantizamos el mejor aprovechamiento de los recursos forestales, incorporando el reciclaje (más de la mitad de la madera utilizada proviene de la vía del aprovechamiento).



ELEGIMOS MINUCIOSAMENTE CADA PARTE DE NUESTRO MOBILIARIO. MATERIAS PRIMAS DE MÁXIMA CALIDAD.

Nuestra virtud es la diferencia, siempre buscamos materiales exclusivos para poder conseguir una fabricación única. Para Sergio Luppi lo importante es lo que no se ve, el corazón de nuestros muebles....



Cuidamos cada detalle, utilizando materiales y acabados de primera calidad que alargan de forma considerable la vida útil del mobiliario. Trabajamos con proveedores, quienes homologan y certifican sus materiales. Por lo que utilizamos materias primas y componentes de la máxima calidad.



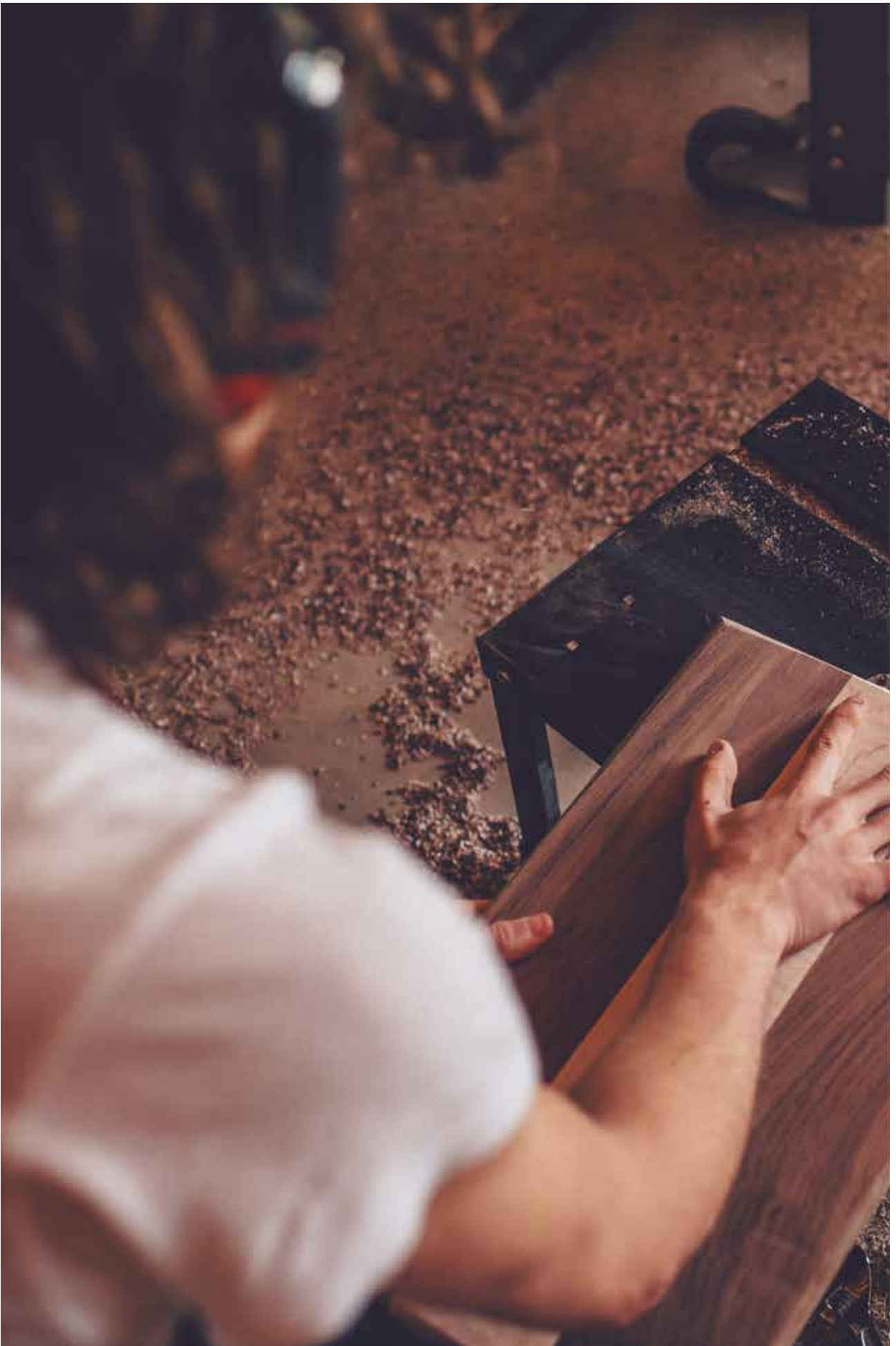



REALIZAMOS CUALQUIER PROYECTO. A MEDIDA. ASESORAMIENTO TÉCNICO.



Estudiamos cada proyecto mano a mano con el cliente, personalizando las soluciones de uso y espacio de cada caso para conjugar con éxito la utilidad con la belleza.



Somos capaces de realizar todos los proyectos en los que trabajamos. Producimos de principio a fin. Tecnologías y sistemas informáticos de última generación que nos permiten una rápida respuesta de gestión y entrega.



PERFECTA UNIÓN ENTRE TECNOLOGÍA Y ARTESANÍA.

Durante todo el proceso nuestro equipo comercial permanecerá en contacto con nuestros clientes para dar solución inmediata de cualquier duda que se pueda crear. Somos un fabricante artesanal, pero a su vez con alta tecnología industrial para dar un acabado a nuestro producto excepcional.



25 AÑOS DE HISTORIA. SOMOS LA MEJOR ELECCIÓN.

Sergio Luppi comenzó su actividad hace más de 25 años convirtiéndose en una marca emblemática en el sector del mueble de baño para quienes buscan un producto de una calidad excelente.



Sergio Luppi
baño

Somos un fabricante artesanal, pero a su vez con alta tecnología industrial para dar un acabado a nuestro producto excepcional. Nuestro mobiliario enamora a clientes que buscan un producto diferente y personalizable.
10,000M² de instalaciones perfectamente automatizadas y preparadas para cualquier proyecto.
Fabricamos a mano, cuidando cada detalle del proceso.

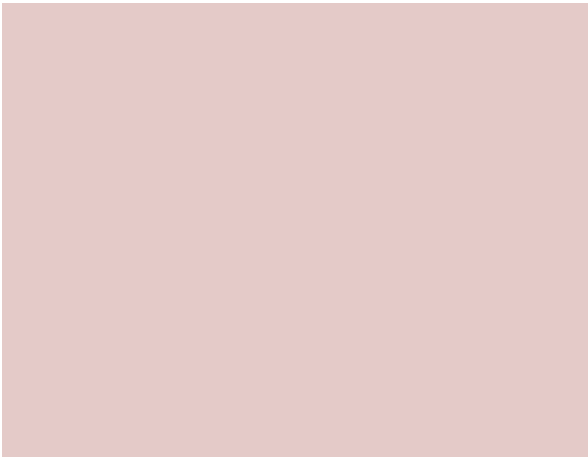
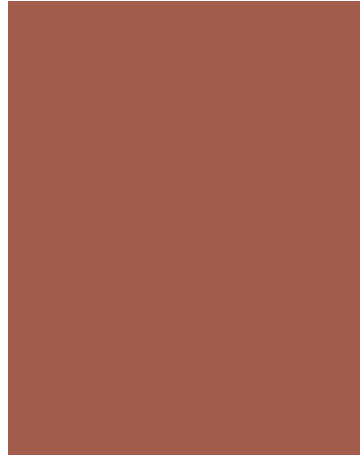

CATÁLOGO ACABADOS

Una amplia variedad de acabados que incluyen laminados, HPL, Fénix, Lacados y Maderas.
Definiendo un mobiliario muy versátil, con un amplio abanico de posibilidades estéticas.

LAMINADOS

Estructura y Frontales en Tablero de partículas de 1.9 cm
Estos paneles se fabrican con varias capas de papeles compactados con resinas gracias a un laborioso proceso mediante alta presión y altas temperaturas, todo ello con una gran resistencia a la humedad por el canteado realizado **con cola Pur**.

HPL

HPL es el laminado de alta presión, un tipo de laminado sometido a una tensión muy alta que le otorga una gran resistencia. Su estructura interior es de madera y su exterior es un recubrimiento de múltiples capas de papel decorativo con resinas que le aporta enormes ventajas. Además el laminado HPL toma la apariencia de texturas madera ó piedra.
Es resistente a los arañazos e impactos, a la filtración de agua, higiénico, fácil de limpiar y resistente a altas temperaturas.
Gran resistencia a la humedad por el canteado realizado **con cola Pur**.

HPL-FÉNIX

Es un producto innovador que combina elegantes soluciones estéticas y prestaciones tecnológicas de vanguardia.
Se produce con resinas de nueva generación.
La superficie es de un acabado mate liso, antihuella digital, agradable y suave al tacto.
Gracias al uso de la nanotecnología, es capaz de regenerarse de posibles microarañazos mediante un proceso de reparación térmica, como indica su propio nombre.
Además HPL Fénix es altamente resistente al rayado, a la abrasión, al roce y al calor seco.
Resiste muy bien los golpes, los disolventes ácidos y los reactivos de uso doméstico.
Presenta una alta actividad de abatimiento de la carga bacteriana que hace que su superficie resulte higiénica y fácil de limpiar.
También es hidrófugo y antimoho.
Gran resistencia a la humedad por el canteado realizado **con cola Pur**.



Anti
huellas



Suave
al tacto



Baja
reflectancia



Micro arañazos
térmicamente reparables

LACADOS

Estructuras en tablero de partículas de 1.9cm Hidrófugo, lacado total.
Frontales en tablero de fibras lacadas en resinas de poliéster y acabados acrílicos anti-amarilleo.

MADERA

Estructuras y frontales en tablero de fibras, chapeado a ambas caras con chapa de madera natural.
Acabado con barnices acrílicos anti-amarilleo. Armazones ensamblados y canteados **con cola Pur** con gran resistencia a la humedad.

Se garantiza un compromiso con el medio ambiente en toda nuestra gama de acabados.
Garantizamos el mejor aprovechamiento de los recursos forestales, incorporando el reciclaje (más de la mitad de la madera utilizada proviene de la vía del aprovechamiento).



Laminados



401 - Negro brillo



403 - Cacao brillo



407 - Blanco brillo



413 - GR Tormenta brillo



414 - GR Nube brillo



415 - AZ Mawi brillo



419 - Bermellón brillo



427 - MR Punice brillo



428 - MR Kachemir brillo

Laminados



532 - Cemento



533 - Pizarra



541 - Carrara



542 - Roble evoke



543 - Roble biscuit



544 - Roble fósil



545 - Nogal nuez



546 - Nogal yaki

Laminados



582 - Nogal augusta



581 - Olmo blanco

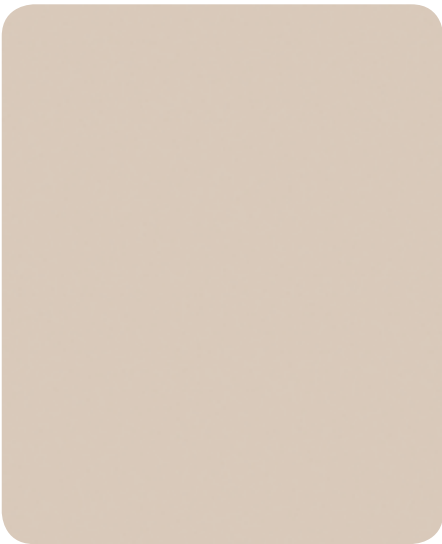

529 - Arena mate

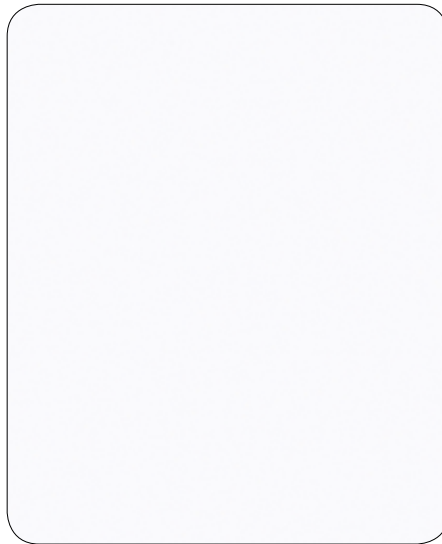

530 - Blanco mate



560 - Antracita mate



561 - Basalto

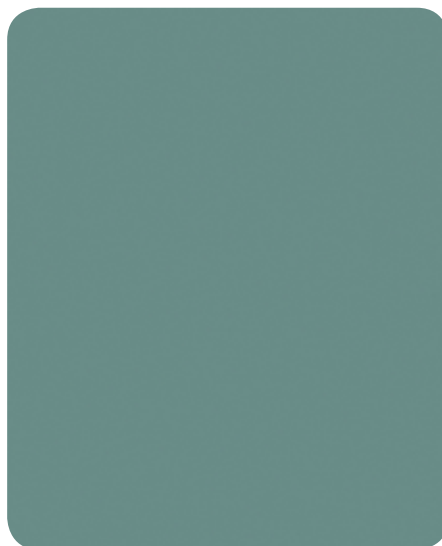

562 - Blue brisa mate



563 - Salmón scarlet

HPL



620 - Blanco fin



621 - Gris fin



622 - Pizarra fin



630 - Ocaso



631 - Topaccio



640 - Marrón zebra

HPL-FÉNIX

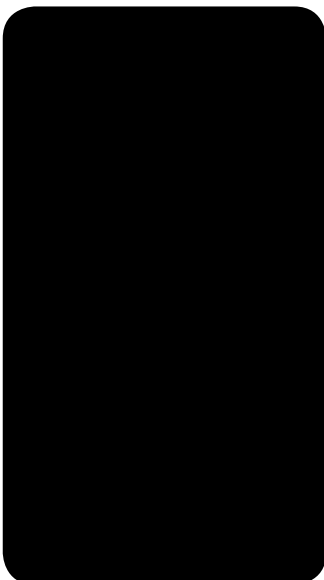

610 - Nero ingo

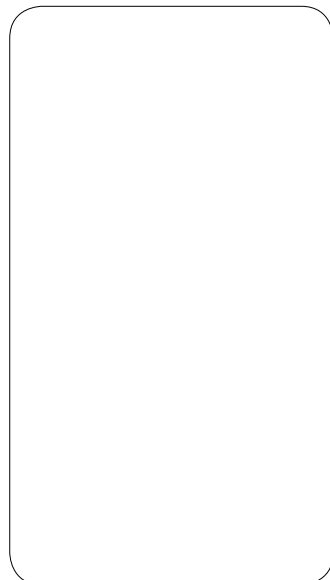

611 - Blanco alaska



612 - Grigio Ionora



613 - Grigio bromo

Laca



101 - Brillo blanco / **301** - Mate blanco



103 - Brillo café / **303** - Mate café



107 - Brillo gris mineral / **307** - Mate gris mineral



108 - Brillo carbone / **308** - Mate carbone



109 - Brillo machiatto / **309** - Mate machiatto



110 - Brillo pimienta / **310** - Mate Pimienta

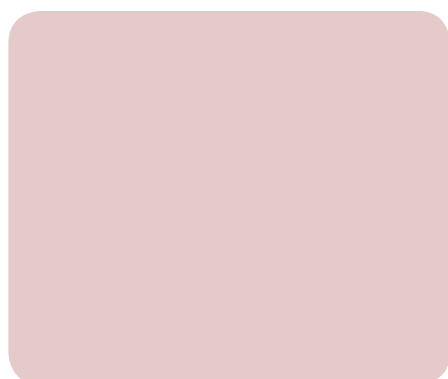

111 - Brillo nude / **311** - Mate nude



112 - Brillo rosa palo / **312** - Mate rosa palo



115 - Brillo gris bruma / **315** - Mate gris bruma

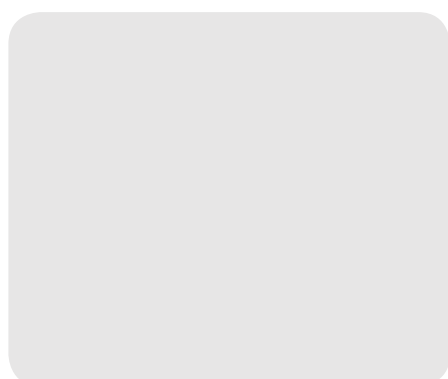

122 - Brillo marfil / **322** - Mate marfil



124 - Brillo negro / **324** - Mate negro



127 - Brillo verde inglés / **327** - Mate verde inglés

Laca



128 - Brillo m-pardo / **328** - Mate m-pardo



130 - Brillo azul noche / **330** - Mate azul noche



137 - Brillo gr-grafito / **337** - Mate gr-grafito



139 - Brillo gr-humo / **339** - Mate humo



151 - Brillo azul kailua / **351** - Mate azul kailua

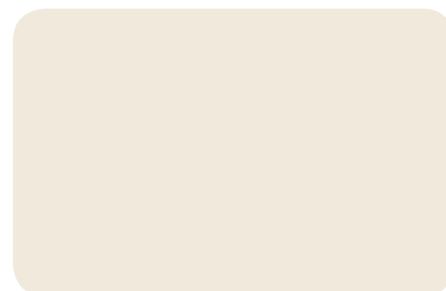

152 - Brillo crema / **352** - Mate crema



155 - Brillo mo-guinda / **355** - Mate mo-guinda



161 - Brillo narciso / **361** - Mate narciso



164 - Brillo v-aqua / **364** - Mate v-aqua

Laca metallic



200 Met-Cobre rosa



203 Met-Carbón



204 Met-Plata



205 Met-Champagne

Madera nogal



007 - Nogal italiano



009 - Nogal merano

Madera roble



016 - Roble blanqueado



017 - Roble natural



029 - Roble canela

Madera fresno



001 - Fresno avellana



014 - Fresno wengué tool



018 - Fresno latte



033 - Fresno marengo



035 - Fresno moka



036 - Fresno kenia



041 - Fresno blanco mate

Madera leño



004 - R Leño latte



005 - R Leño Avellana



006 - R Leño Oregon



011 - R Leño wengué tool

SERGIO LUPPI

COLECCIONES

Una variedad excepcional de colecciones, con líneas muy diferentes, adaptadas a todo tipo de gustos y necesidades. Moderno, modular, clásico, minimalista... Elige la que mejor se adapte a tu estilo y forma de vida.



PLANET

CORVI



DÚO

PARMA



TORINO



PANDA



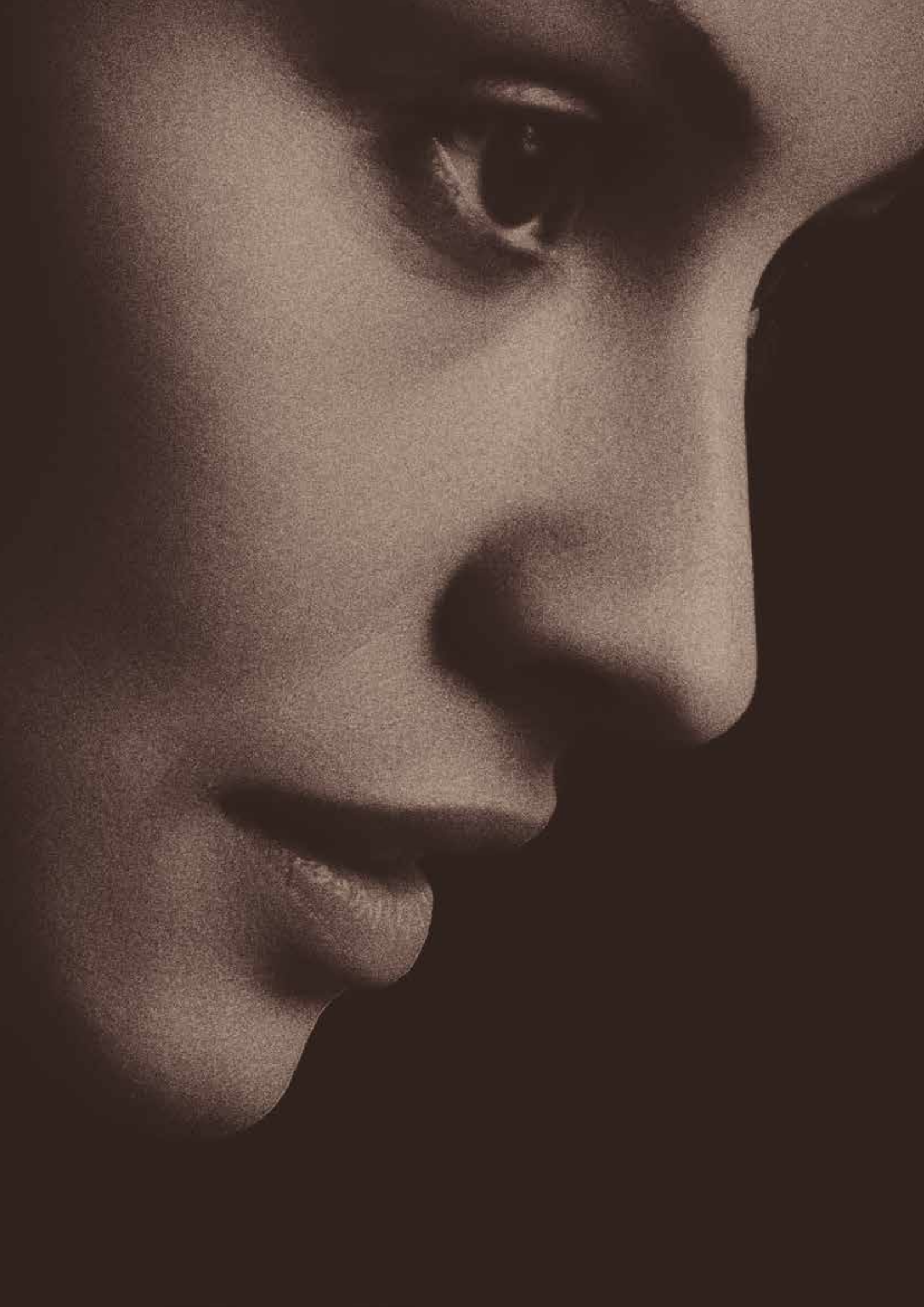

COLECCIÓN

> PLANET <

Un dilatado programa de mobiliario compacto y modular, con infinidad de acabados, con multitud de sistemas de apertura, armazones elegantes y minimalistas, los cuales se adaptan perfectamente a cualquier proyecto decorativo para el baño. Se completa la colección con un gran abanico de lavabos y encimeras para resolver cualquier necesidad de medida que el cliente demande.

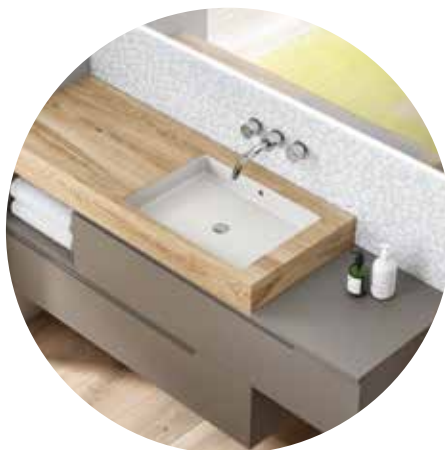



01





> P.L.V 2 cajones y puerta. Ancho 100 cm. Acabado lacado 307 Gris Mineral mate.
Tirador Gola. Encimera plana Rubi mate con lavabo semi encastre Kami.
Espejo Thor con repisa retroiluminado. Auxiliar 2 puertas con repisa.



detalles **PLANET** / 01

02

> P.L.V 2 gavetas.
Ancho 80 cm.
Acabado laminado 542
Roble evoke. Tirador Gola.
Encimera + lavabo Duroc
mate con faldon.
Espejo Titan lacado Blanco.
Alto 1 puerta elevable.
Visto con divisor.





VISTO PREDETERMINADO



variante **PLANET / 02**

► Este modelo de visto es el predeterminado, a no ser que se indique lo contrario.

VISTO INTERIOR 12 MM.



► Esta opción nos permite una multitud de combinaciones de acabados.

VISTO BISELADO



► La estructura biselada proporciona un elegante acabado tanto en laca o madera.



► P.L.V con armazón Slim bisel 2 gavetas + 2 cajones. Ancho 120 cm. Combinación laca 337 Grafito mate con HPL Ocaso. Tirador Bisel cromo. Lavabo acrílico Soft con faldón. Espejo marco Alicia retroiluminado.





HPL

topaccio

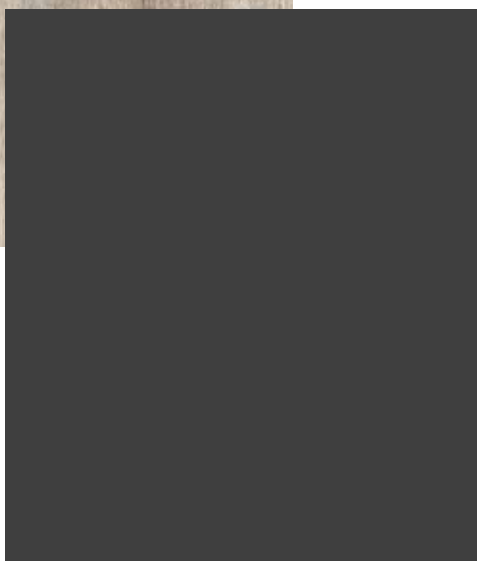

► Nuevos acabados HPL los cuales dan un toque de elegancia al ser combinados con otros materiales, en este caso HPL Ocaso con Laca Grafito mate.



variante **PLANET / 03**

> P.L.V 2 gavetas simétricas con cajón oculto.
Combinación laca 337 Grafito mate con HPL Ocaso. Tirador Bisel cromo.
Encimera + lavabo desplazado Duroc mate.

04

> P.L.V 1 gaveta superior, gaveta inferior + cajón. Ancho 100 cm.
Acabado laca 311 Nude mate.
Apertura Push. Encimera HPL +
Lavabo Cuspide acabado Pizarra Fin.
Alto 3 puerta espejo.









► Nueva encimera con lavabo integrado en HPL Pizarra Fin.
Diferencia, calidad y originalidad.





05

> Modulación de 4 gavetas desiguales. Ancho 144 cm. Acabado laca 301 Blanco mate. Adaptado con regletas de ajuste entre paredes. Tirador Bisel cromo. Nuevos lavabos Circus en Blanco. Luna espejo Tais retroiluminado superior horizontal.



variante **PLANET / 05** ▶ Nuevo lavabo de porcelana Circus acabado Negro.



06

- Modulación especial con P.L.V 1 gaveta + hueco, con bajo 2 gavetas iguales. Ancho 170 cm. Adaptado con regletas de ajuste entre paredes. Acabado combinado laca 311 Nude mate y laca 309 Macchiato mate. Tirador Gola. Espejo vertical Tais. Nuevo aplique led A techo. Modulacion auxiliar puerta abatible y visto con divisores.





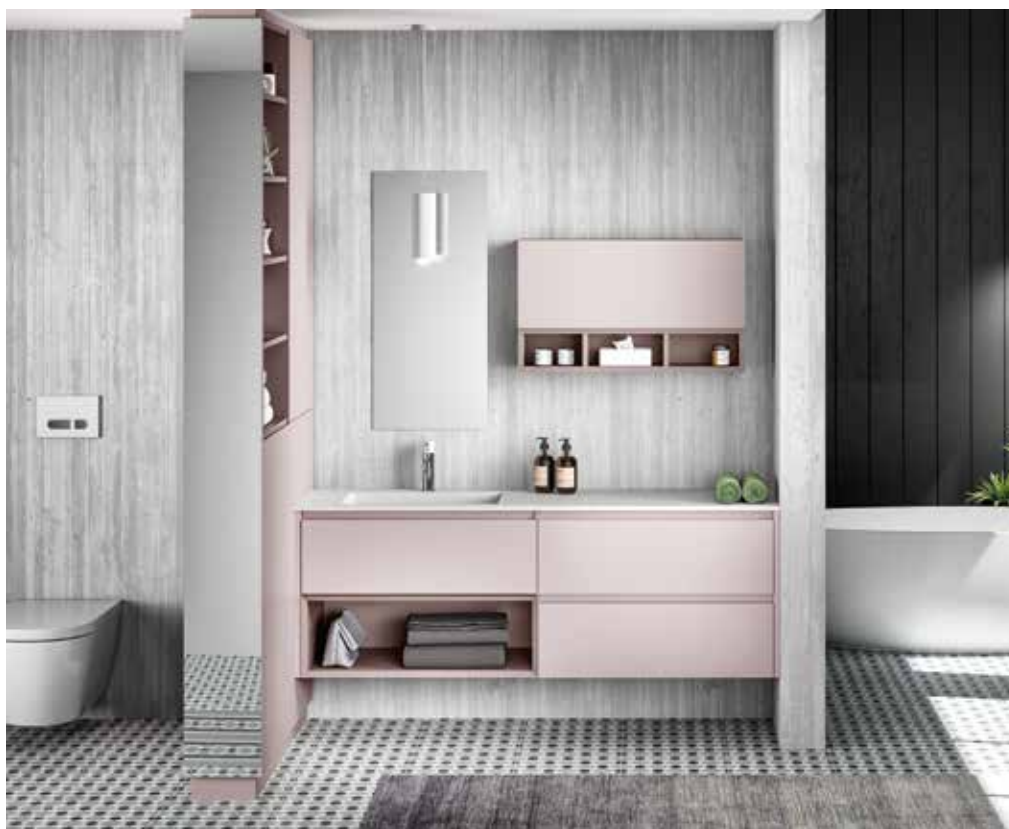

detalles **PLANET / 06**

> Elegante distribución especial con armario y porta lavabos unidos con terminación en laca en dos tonalidades.

Original, diferente, y lo más importante, práctico.





07

> Original modulación en forma Tetris con 2 gavetas.
Acabado laca 328 Pardo mate. Tirador Zunno.
Encimera HPL + lavabo Custom Solid termosellado.
Espejo Ática retroiluminado en los cantos.
Modulación auxiliar 2 puertas con módulo baldas vistas.



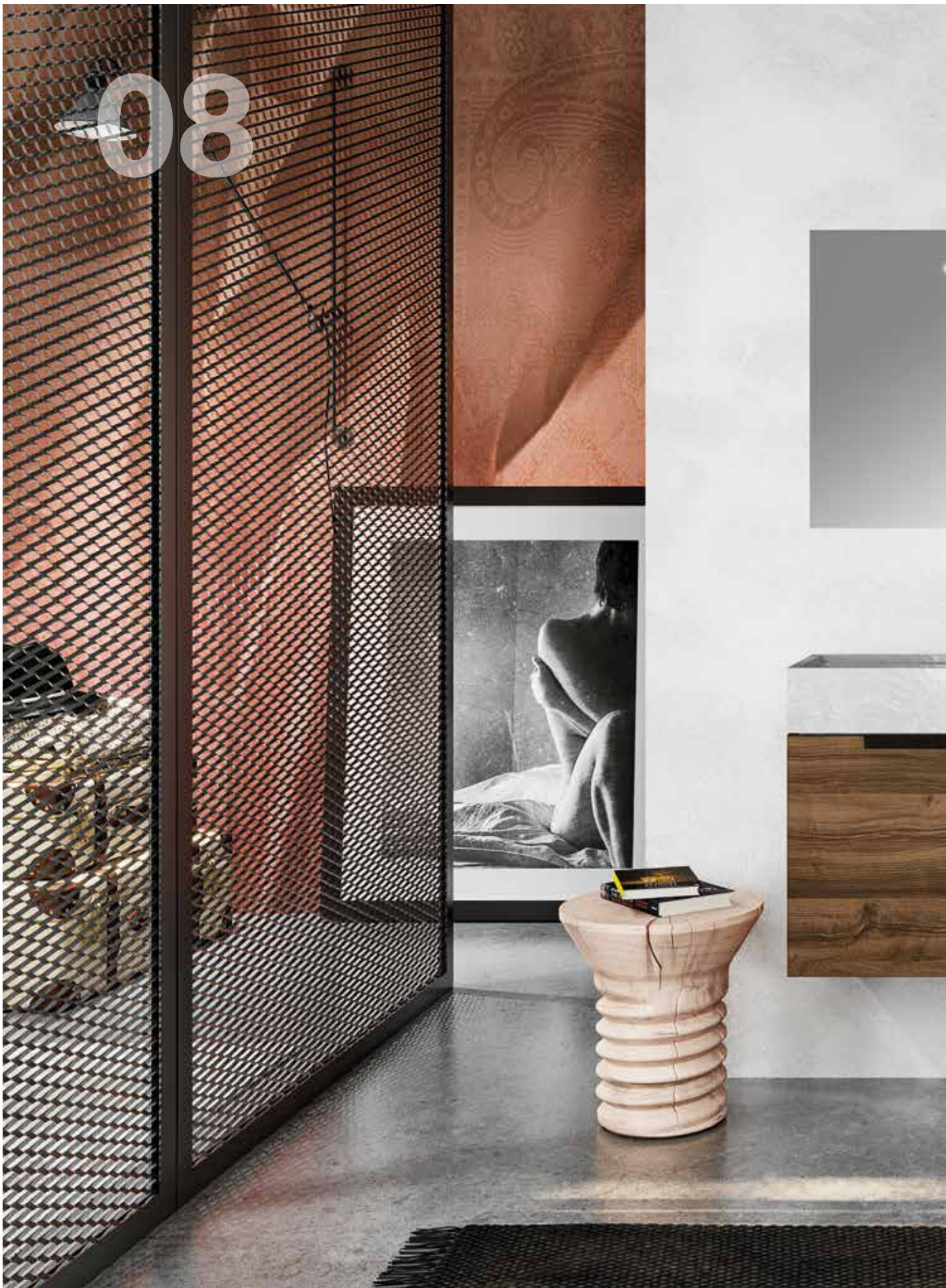

08







► Lavabo mural Antico en acabado Gris polar.
Modulación ancho 160 cm en diferente fondo, gaveta y puerta en acabado Nogal Italiano y visto laca 307 Verde Inglés mate. Tirador Oslo negro.
Espejo luna Tais retroiluminado horizontal.

detalles **PLANET / 08**

09









detalles **PLANET / 09**

- ▶ Encimera + lavabo integrado junto con copete con taladro para grifería en porcelánico Pietra Calacata. Bajo 2 gavetas con tapa. Ancho 120 cm. Acabado laca 308 Carbone mate. Tirador embutido. Espejo Bluma con retroiluminación horizontal. Conjunto de semi columnas con diferentes distribuciones. Acabado lacado 364 Aqua Verde mate.



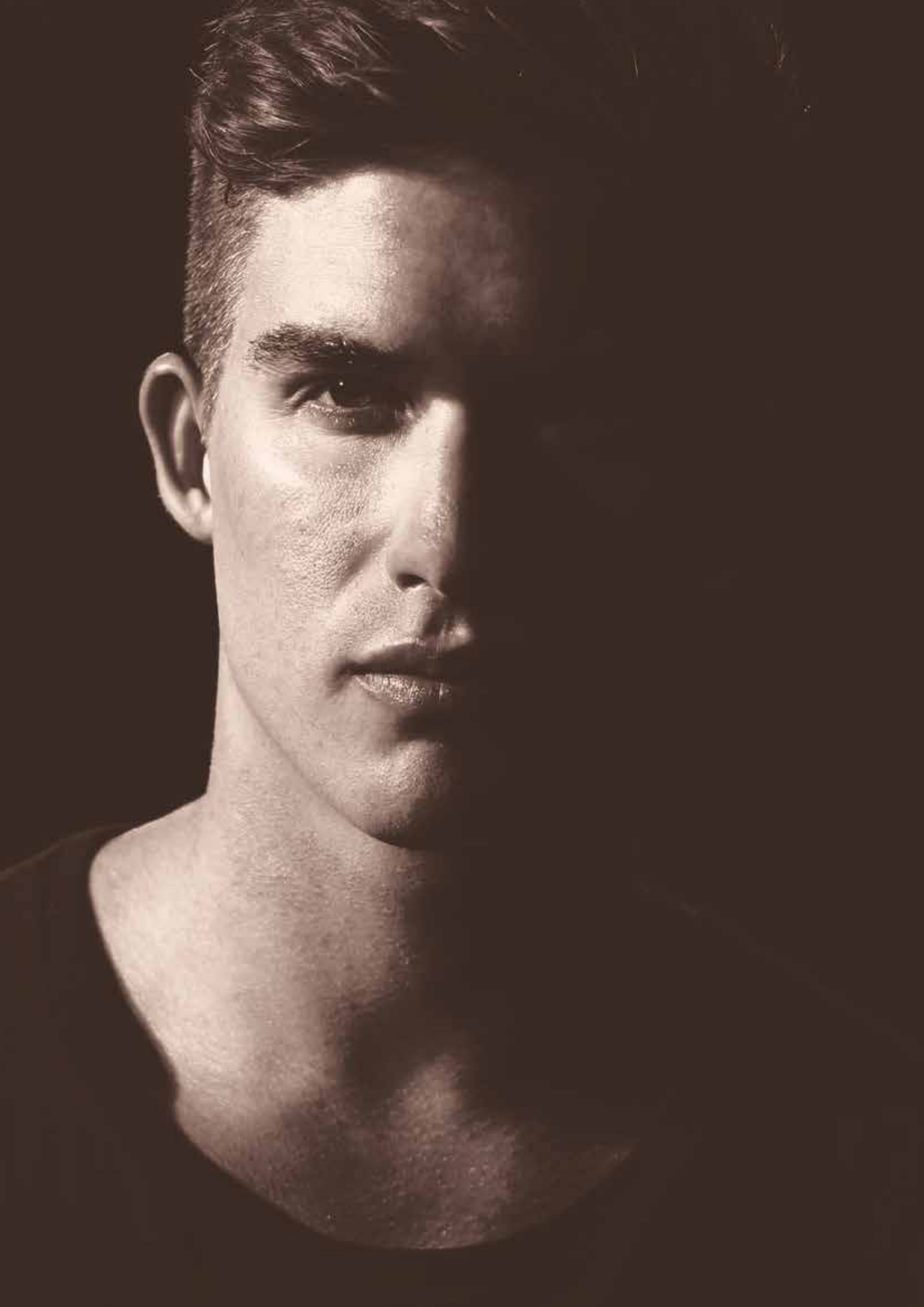

COLECCIÓN
> **CORVI** <

La línea Corvi es la colección más romántica de Sergio Lippi. Líneas curvadas originales y agradables que darán a su baño un ambiente único.





detalles **CORVI / 01**

► P.L.V Kaly 2 gavetas desiguales. Ancho 80 cm.
Acabado lacado 351 Azul Kailua mate.
Tirador Ártica C, posición 02 enfrentados.
Encimera Kaly Duroc mate. Lavabo Solid Pou mate.
Espejo solid Brenda.

01



02





► P.L.V Zeus 2 gavetas + puerta ancho 100 cm. Acabado lacado 327 Verde Inglés mate.
Tirador Artica. Encimera lavabo Zeus Duroc mate.
Espejo luna Piedra. Aplique led A techo.

03







APOLO. ATRACTIVO NATURAL.

PLV

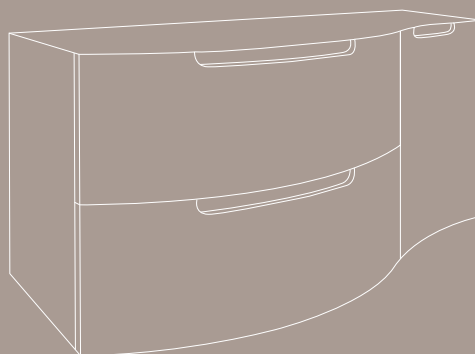

detalles **CORVI / 03**

> P.L.V Apolo 2 gavetas + puerta. Ancho 100 cm.
Acabado lacado 303 Café mate. Tirador Artica.
Encimera lavabo Apolo Duroc mate.
Espejo Solid Tondo retroiluminado contorno.
Apliques led A techo.



04





detalles **CORVI / 04**

> P.L.V. Roda 2 gavetas simétricas. Ancho 100 cm. Acabado lacado 364 Verde Aqua mate.
Auxiliares: Acabado lacado 327 Verde Inglés mate. Tirador Ártica.
Encimera lavabo Roda Duroc mate. Espejo tablero Tomi. Aplique led Ariel.





COLECCIÓN
> **DÚO** <

Diseño y originalidad se mezclan para presentar una colección
innovadora con grandes estructuras.
Minimalismo que realza su gran calidad y sobriedad.





> Detalle Lavabo especial Prysma con hueco central y doble lavabo Duroc mate.



> Modulación Dúo doble lavabo. Ancho 170 cm.
Acabado lacado 339 Humo mate. Apertura Push.
Modulación espejo Átari y Segá.

01





02

► P.L.V gaveta superior + pta.
Ancho 80 cm.
Acabado laminado 542
Roble evoke. Apertura Push.
Encimera lavabo Mars
Duroc mate con visto lateral.
Espejo Segá.



detalles **DÚO / 02**

> Detalle hueco visto en encimera lavabo Mars Duroc mate.
P.L.V gaveta superior + puerta. Ancho 80 cm. Acabado laminado.
Apertura Push. Encimera lavabo Mars Duroc mate con visto lateral.
Espejo Segá.



03





► Modulación P.L.V 1 gaveta + bajo 1 puerta. Ancho 115 cm.
Acabado lacado 337 Grafito mate. Apertura Push. Espejo Atrio.

Detalle tapa registable, con ello conseguimos la ocultación del sistema de fontanería.



COLECCIÓN

> **PARMA** <

Elegantes líneas, las cuales consiguen una colección que crea ambientes serenos, románticos y de una naturalidad inédita.





> Modulación P.L.V 2 gavetas + puerta. Ancho 140 cm. Acabado madera Fresno Wengue. Sistema de apertura Brina. Encimera Pietra porcelánica calacata + lavabo porcelánico Sottile. Espejo Tom enmarcado bisel. Modulación 2 altos puerta elevable.

01







> Elegante frente enmarcado con sistema de apertura oculto Brina. detalles **PARMA / 01**



COLECCIÓN

> TORINO <

Lineas que evocan un mundo inmenso de sensaciones.
Muebles perfectos con geometrías avanzadas y acogedoras.





01







Detalle Enmarcado bisel
con tirador Embutido Canto.

detalles **TORINO / 01**

- Modulación 4 gavetas desiguales. Ancho 140 cm.
Acabado madera Roble Leño. Tirador Embutido Canto.
Encimera porcelánica Pietra Pulpis + Lavabo Sottile .
Espejo Tom enmarcado bisel.



COLECCIÓN

> **PANDA** <

Magnetismo, es la sensación que transmite la colección Panda.
Un mueble elegante, con clase que no pasa de moda, el compañero
perfecto del baño.





01



02





PANDA RECTO



detalles **PANDA / 01**

> P.LV Panda recto 2 gavetas iguales. Ancho 90 cm.
Acabado lacado 301 Blanco mate. Tirador T-08.
Encimera Licio + lavabo Piccolo acabado Negro Marquina.
Espejo solid Brisa.



detalles **PANDA / 02**

> P.L.V Panda curvo 2 gavetas iguales. Ancho 100 cm.
Acabado lacado 200 Met. Cobre Rosado. Tirador T-08. Lavabo Panda Duroc mate.
Espejo solid Brisa con luz decorativa.
Semi columna Panda 2 cajones + puerta.

tarifa **TÉCNICO**

Composiciones valoradas

pág. 106 - 111

- Técnicos por colecciones

Planet

pág. 112 - 145

Corvi

pág. 146 - 155

Dúo

pág. 156 - 163

Parma

pág. 164 - 171

Torino

pág. 172 - 179

Panda

pág. 180 - 187

- Técnicos comunes

Elementos comunes

pág. 188 - 197

Espejos & iluminación

pág. 198 - 219

Encimeras & lavabos

pág. 220 - 247

Información técnica

pág. 248 - 264

Composiciones valoradas - Planet

Planet 01 - Lacado 307 Gr Mineral mate - Apertura Gola - Ancho 100 cm.



pág. 26 - 29

Código	Descripción	Alto	Ancho	Fondo	Puntos
XBN	Plv 2 gavetas 1 pta dcha	60	100	45,5	704
YER	Encimera Plana Solid Rubi mate	1,5	101	46	194
L12	Lavabo semiencastré Kami mate	3	58	32	209
EEF	Espejo Thor con Repisa + retroiluminado horizontal	80	60	20	354
X7L	Bancada Floor	27	100	45,5	237
Auxiliares					
XBB	Alto 2 puertas + Apertura Push	72	50	18	307
X7P	Soporte repisa auxiliar	20	50	18	231

Planet-02 - Laminado 542 Roble evoke - Apertura Gola - Ancho 80 cm.



pág. 30 - 33

Código	Descripción	Alto	Ancho	Fondo	Puntos
XSD	Plv 2 gavetas iguales	55	80	45,5	429
YST	MI-Encimera espacio 965-Duroc-bco mate Sin tal-grifo	12	80,5	46	279
LPA	Lavabo-A-	11	52	29,5	180
ECO	Espejo bastidor Titan 206-Bco	72	80	3	295
Auxiliares					
XVF	Alto 1 puerta elevable Apertura Embutido	30	70	18	216
XBG	Alto visto con costado divisor lac-bco mate	20	70	16	183

Planet 03 - Lacado 337 grafito mate & Ftes-HPL roble Ocaso - Apertura Bisel cromo - Ancho 120 cm.



pág. 34 - 37

Código	Descripción	Alto	Ancho	Fondo	Puntos
XST	Plv 2 gav +2 caj iguales dcha	55	116	44,3	862
XTT	Armazon Slim bisel	55	120	45,5	180
YSG	Lavabo acrílico Soft faldon poza desplazada	10	120,5	46	709
ELC	Espejo marco Alicia 3,5 retroiluminado laterales	72	120	3,5	467

Planet-04 - Lacado 311 nude mate - Apertura Push - Ancho 100 cm.



pág. 38 - 41

Código	Descripción	Alto	Ancho	Fondo	Puntos
XCJ	PLV 1 Gav superior+ 1 Gav inferior + 1 caj	55	100	45,5	795
YHL	Encimera HPL Compacto	1,2	100,5	46	263
LOO	Lavabo Cuspide	11	50	30	676
Auxiliares					
XBK	Alto 3 ptas Espejo Apertura Gola	72	100	15	467

Composiciones valoradas - Planet

Planet 05 - Lacado 301 blanco mate - Apertura bisel cromo - Ancho 144 cm.



pág. 42 - 45

Código	Descripción	Alto	Ancho	Fondo	Puntos
XREP	Regleta pta	55	2	5	38
XAS	Plv 2 Gavetas Desiguales	55	70	45,5	544
XAS	Plv 2 Gavetas Desiguales	55	70	45,5	544
XREP	Regleta pta	55	2	5	38
YST	M/lineal Encimera Espacio duroc 965-bco-semi	1,5	144	46	288
L12	Lavabo Circus blanco	12	37	37	137
L12	Lavabo Circus blanco	12	37	37	137
EEE	Espejo Luna Tais Retroiluminada horizontal	72	120	3,2	209

Planet 06 - Lacado 311 nude mate & 309 macchiato mate - Apertura Gola - Ancho 140 cm. + 32 cm separador.



pág. 46 - 49

Código	Descripción	Alto	Ancho	Fondo	Puntos
XREP	Regleta pta	55	2	5	38
XSF	Plv 1 Gavetas + 1 Hueco visto inferior biselado	55	68	45,5	640
XDS	Bajo 2 Gavetas Iguales	55	68	45,5	529
XREP	Regleta pta	55	2	5	38
YST	M/lineal Encimera Espacio duroc 965-bco-mate	1,5	140	46	280
LPA	Lavabo A	11	52	29,5	180
EEE	Espejo Luna Tais	80	50	3,2	88
A13	Aplique led Atecho	25	6	6	146
Auxiliares					
XVF	Alto 1 Pta elevable	30	60	18	285
XBG	Alto Visto con costado divisor+ 1 adicional	20	60	16	213

Planet 06 - Auxiliar mural espejo separador



Código	Descripción	Alto	Ancho	Fondo	Puntos
XRБ	Bastidor cierre a techo	6	27	80	126
XDV	Modulo bajo 1 pta pusch dcha	120	40	30	385
XBG	Modulo bajo visto 3 baldas color 309 mat machiatto	120	40	30	297
XCOS	Panel trasera muebles	120	80	2	250
XDV	Modulo alto 1 pta pusch dcha	120	40	30	385
XBG	Modulo alto visto 3+1 baldas color 309 mat machiatto	120	40	30	347
XCOS	Panel trasera muebles	120	80	2	250
XRБ	Rodapie Bastidor	8	27	80	126
EME	Panel Espejo	240	32	2,5	235
PA1	Pata plastico no vista = 8 ud	8			72

Composiciones valoradas - Planet

Planet-07 - Laca 328 pardo mate & HPL R ocaso 630 - Apertura Zunno dcho - Ancho 130 cm.



pág. 50 - 51

Código	Descripción	Alto	Ancho	Fondo	Puntos
XAN	Plv 1 Gaveta	30	100	45.5	481
XTD	M/lineal de tapa para mueble colocada en plv dcha	2	30	45.5	76
XDQ	Bajo 1 gaveta	30	100	45.5	463
XTD	M/lineal de tapa para mueble colocada en bajo izda	2	30	45.5	76
YHL	M/lineal encimera HPL Compacto	12	100	46	410
L03	Lavabo Custom	11	52	29.5	216
EAR	Espejo Atica con margen arenado horizontal	72	120	2.5	303
LE5	Interruptor touch				45
Auxiliares					
XBG	Semicolumna vista baldas	144	20	20	242
XMH	Semicolumna 2 pta. Iguales Dcha.	144	40	22	454

Planet 08 - Madera 007 Nogal italiano & laca 307 verde ingles mate - Apertura T-Oslo - Ancho-160 cm.



pág. 52 - 55

Código	Descripción	Alto	Ancho	Fondo	Puntos
XAN	Plv 1 Gaveta	45	90	45.5	458
XEG	Bajo Visto 1 balda lacado	45	30	37	249
XDA	Bajo 1 pta dcha	45	40	37	279
XTD	M/lineal de tapa para mueble colocada en bajo	2	40	37	51
XSJ	Lavabo Antico suspendido 922 Gris Polar	12	120	46	1,419
EEE	Espejo Luna Tais Retroiluminado horizontal	72	120	2.5	209
LE5	Interruptor touch				45

Planet 09 - Lacado 308 carbone mate - Apertura tirador embutido cromo - Ancho 120 cm.



pág. 56 - 59

Código	Descripción	Alto	Ancho	Fondo	Puntos
XCH	Bajo Auxiliar con armazón Cuare	32	120	45.5	783
YSH	Encimera Pietra porcelanico	12	120	46	564
LPX	Lavabo Sotile	12	52	27	225
H04	3 und Soportes Encimera	10	10	40	78
5SI2	Sifon Decor				52
YCO	Copete + taladro de Griferia	30	120	6	476
ETS	* Espejo Bluma + Retroiluminado horizontal	72	120	6	480
LE5	Interruptor touch				45

Planet 09 - Auxiliares - Lacado 364 verde aqua mate - Apertura tirador embutido cromo - Ancho 120 cm.



Código	Descripción	Alto	Ancho	Fondo	Puntos
XMH	Semicolumna 2 pas iguales V dcha	142	30	32	432
XSQ	* Semicolumna 1Pta+ Visto+Pta iguales V dcha	142	30	32	493
XMH	* Semicolumna 1 Visto+1 Pta pas iguales V dcha	142	30	32	432

Composiciones valoradas - Corvi

■ Corvi 01 - Laca 351 azul Kailua mate - Apertura Artica C - Ancho 80 cm.



Código	Descripción	Alto	Ancho	Fondo	Puntos
XRM	Plv Kaly 2 Gavetas desiguales	55	80	50	663
YEN	Enc plana forma Kali duroc mate	15	80,5	50,5	295
L19	Lavabo apoyo Pou mate	13	58	37	253
EMH	Espejo solid surface acrílico luxuri Brenda Repisa	72	80	35	436
Accesorios					
TSB	Accesorios Sense Bath laca metal		80		149

pág. 62 - 63

■ Corvi 02 - Laca 327 verde ingles mate - Ancho 100 cm.



Código	Descripción	Alto	Ancho	Fondo	Puntos
XRE	Plv Zeus 2 Gavetas 1 pta dcha	55	100	49	1072
YSZ	Encimera lavabo Zeus izda duroc-bco-mate	1,5	101	49,5	442
EL10	Espejo Luna Piedra	72	80	2,5	175
A13	Aplique Led a techo	25	6	6	146

pág. 64 - 65

■ Corvi 03 - Lacado 303 café mate - Apertura Artica C - Ancho 100 cm.



Código	Descripción	Alto	Ancho	Fondo	Puntos
XRR	Plv Apolo 2 gavetas 1 pta dcha	55	100	49	1058
YTC	Encimera Lavabo Apolo izda duroc-bco-mate	1,5	101	49,5	442
ETD	Espejo Tondo luz decor en contorno negro	70	70	6	489
A13	Aplique led A Techo negro unidad	25	6	6	146
A13	Aplique led A Techo negro unidad	25	6	6	146
Auxiliares					
XDV	Semicolumna 1 pta izda	144	35	22	385
XDN	Semicolumna 1 pta izda + visto inferior	144	35	22	472
XMH	Semicolumna 2 ptas dcha	144	35	22	454

pág. 66 - 69

■ Corvi 04 - Lacado 364 verde aqua mate & Lacado 327 verde inglés - Apertura Artica C - Ancho 100 cm.



Código	Descripción	Alto	Ancho	Fondo	Puntos
XP2	Plv Roda 2 gavetas iguales	55	100	48,5	974
YSA	Encimera Lavabo Roda poza P duroc-bco-mate	1,5	101	49	442
EMB	Espejo tablero Tomi 301 bco mate	72	100	3	255
A12	Aplique led Ariel		30		55
Auxiliares					
XMH	Semicolumna 2 ptas iguales V izda tir enfrentado	144	35	22	454
XBA	Alto 1 Pta izda	60	35	22	207
XBG	Alto Auxiliar Visto	35	35	20	143

pág. 70 - 73

Composiciones valoradas - Dúo

■ Dúo 01 - Laca 339 humo mate -Apertura push - Ancho 170 cm.



pág. 76 - 77

Código	Descripción	Alto	Ancho	Fondo	Puntos
XD9	Plv Dúo 1 gaveta Superior	55	70	45,5	722
XDA	Bajo 1 pta apertura push	35	30	45,5	279
XD9	Plv Dúo 1 gaveta Superior	55	70	45,5	722
YEA	* Encimera visto frontal Pryma centrado duro-bco Incremento 2º lavabo	20	171	46	880
EMG	Espejo Atari laca metal	72	85	12	381
EMF	Espejo Segalza laca metal	72	85	12	441

■ Dúo 02 - Laminado 542 Roble evoke - Apertura push - Ancho 97,5 cm.



pág. 78 - 81

Código	Descripción	Alto	Ancho	Fondo	Puntos
XCS	Plv 1 Gaveta superior 1 pta izda	55	80	45,5	652
YSS	Encimera lavabo Mars visto lateral dcho	21,5	97,5	46	530
EMF	Espejo Segalza bco soft	72	90	12	396

■ Dúo 03 - Lacado 337 grafito mate - Apertura push - Ancho 115 cm.



pág. 82 - 83

Código	Descripción	Alto	Ancho	Fondo	Puntos
XD9	Plv Dúo 1 gaveta Superior	55	80	45,5	722
XDA	* Bajo 1 Pta apertura dcha	35	35	45,5	294
EMJ	* Espejo Atrio dcha distr espec 80-35	72	115	12	625
YEA	Encimera Pryma visto frontal dcha	21,5	115	46	600

Composiciones valoradas - Parma

■ Parma 01 - Madera Fresno Wengue Tool Apertura tirador Brina - Ancho 140 cm.



pág. 86 - 89

Código	Descripción	Alto	Ancho	Fondo	Puntos
XQD	Composicion Plv 2 gavetas + 1 pta dcha	55	140	46	1035
YSH	M/lineal Encimera Pietra Porcelanico 903 calacata mate	12	100,5	46,5	475
LPX	Lavabo Sottile	12	52	27	225
YSH	M/lineal Encimera tapeta	1,9	40	46,5	128
ET01	Espejo Tom Enmarcado Bisel	72	100	5	278
Auxiliares					
XMS	Alto 1 Pta Elevable	30	50	18	320
XMS	Alto 1 Pta Elevable	30	50	18	320

Composiciones valoradas - Torino

■ Torino 01 - Madera 006 Roble Leño Oregon & Laca 301 blanco mate - Apertura tirador embutido canto - Ancho 140 cm.



pág. 92 - 95

Código	Descripción	Alto	Ancho	Fondo	Puntos
XSJ	Plv 2 Gavetas tir-pos-02 enfrentados	72	70	46	633
XSJ	Plv 2 Gavetas tir-pos-02 enfrentados	72	70	46	633
YSH	M/lineal Encimera Pietra Porcelanico 904 Pulpis	1,9	140,5	46,5	452
LPX	Lavabo Sottile	12	52	27	225
ET01	Espejo Tom Enmarcado Bisel	72	140	5	339
Auxiliares					
XFB	Auxiliar Alto 1 pta izda lac-301 bco mate	72	30	18	238
XFB	Auxiliar Alto 1 pta izda lac-301 bco mate	72	30	18	238

Composiciones valoradas - Panda

■ Panda 01- Lacado 301 blanco mate - Apertura tirador T08 - Ancho 90 / 98 cm.



pág. 98 - 102

Código	Descripción	Alto	Ancho	Fondo	Puntos
XZA	Plv Panda recto 2 Gavetas Iguales	87	98	45,5	745
YSI	Encimera Lavabo Liscio piedra Nat-942-Marquina	1,9	91	46	319
LPN	Lavabo Piccolo tapeta desagüe	12	52	29	225
EMC	Espejo solid surface acrilico luxuri Brisa	72	60	6	305

■ Panda 02 - Lacado 200 met cobre rosado - Apertura T-08 - Ancho 100 / 108 cm.



pág. 100 - 103

Código	Descripción	Alto	Ancho	Fondo	Puntos
XPF	Plv Panda Curvo 2 Gavetas	87	108	48,5	1034
YSA	Encimera Lavabo (P) Panda duroc-bco-mate	1,5	101	49	442
EMC	Espejo solid surface acrilico luxuri Brisa luz decor contorno	72	100	6	500
Auxiliares					
XPY	Semicolumna 2 caj 1 pta con tapa dcha	130	43	37	573

índice

Armazones / 114-115
Aperturas / 116-120
Tiradores / 120
Características del cajón / 121
Portalavabos / 122-128
Composiciones PLV / 129

Auxiliares

Bajos / 130-135
Mueble lavadora / 134
Altos / 136-138
Semicolumnas / 139-140
Columnas / 141-142
Decorativos / 143

Acabados / 144-145



COLECCIÓN

> PLANET <

Nuestra colección principal y más importante. Planet representa para nosotros la excelencia en el mobiliario de baño, combinando estructuras de una calidad inmejorable con un catálogo de acabados total, hace de esta colección la más versátil y actual.

1.



ELIGE EL TIPO DE MÓDULO

Escoge el tipo de módulo o módulos que mejor se adapten a tus necesidades, con gavetas simétricas, desiguales, con cajones etc. hay un sinfín de diferentes opciones. Añade bajos, altos, columnas o cualquier elemento que consideres. Combina para crear tu mueble de baño perfecto.

PAG. 122 - 143

ELIGE EL ARMAZÓN

Llamamos armazón a la estructura del mueble. En la colección Planet disponemos de 7 armazones diferentes para darle ese toque a gusto del cliente. Costados ocultos, costados vistos, costados redondeados etc. En definitiva, gran variedad en cuanto al diseño de la estructura del mueble.

PAG. 114 - 115

2.



3.



ELIGE EL ESTILO DE APERTURA

Gran variedad de sistemas de apertura conforman el catálogo de la colección Planet. 17 opciones, cada una de ellas con características únicas en cuanto a diseño y confort, aportando así, un toque de distinción único al mobiliario.

PAG. 116 - 120

ELIGE EL ACABADO

Nuestra carta de acabados para el Planet representa prácticamente el 100% de todos los acabados con los que trabajamos; Lacas, HPL-Fénix y maderas.

PAG. 144 - 145

4.



5.



ELIGE COMPLEMENTOS

En nuestro apartado del técnico "Elementos comunes", encontrarás toda nuestra variedad de complementos para acabar de diseñar tu mueble a medida. Tapetas, costados, soportes, ruedas, patas, accesorios en Kit, configuración de los cajones, rodapiés, toalleros etc.

PAG. 188 - 197

7 modelos

3 vistas

Armazones

- En la colección PLANET disponemos de 7 armazones diferentes; Planet, Cuare, Enmo, Renmo, Slim bisel, Round y Play.
- El armazón PLANET es la opción predeterminada, el resto de armazones deben solicitarse y tienen un incremento indicado.
- Los dibujos en línea corresponden a la vista frontal y cenital del armazón, aportando una mayor explicación de la estructura.

Predeterminado

MODELO PREDETERMINADO

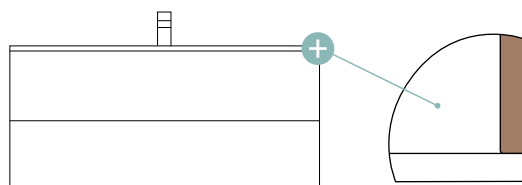

Laminado	HPL / Fénix	Laca / Madera
✓	✓	✓

- ! - Opción predeterminada.
- Costados ocultos tras el frente.

Cuare

MODELO CON INCREMENTO: + 20 PUNTOS

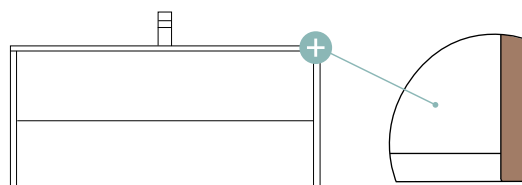

Laminado	HPL / Fénix	Laca / Madera
✓	✓	✓

- ! - Opción a solicitar. Incremento + 20 puntos.
- Los costados vistos al frente.

Round

XTX

MODELO CON INCREMENTO: + 60 PUNTOS

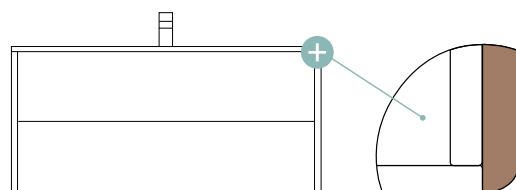

Laminado	HPL / Fénix	Laca
✗	✗	✓

- ! - Opción a solicitar. Incremento + 60 puntos en Plv.
- Costados redondeados de 19 mm. Vistos al frente.

Enmo

XTY



MODELO CON INCREMENTO: + 135 PUNTOS

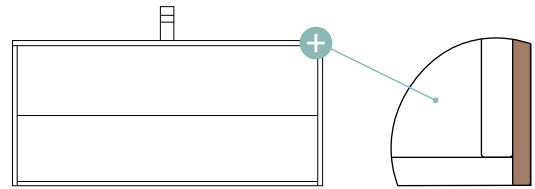

Laminado	HPL / Fénix	Laca / Madera
✓	✓	✓

- ! - Opción a solicitar. Incremento + 135 puntos en Plv.
- Enmarcado 3 lados de 12 mm.

Renmo

XTY



MODELO CON INCREMENTO: + 145 PUNTOS

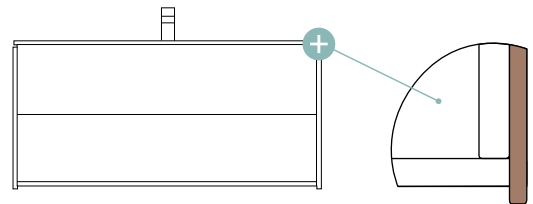

Laminado	HPL / Fénix	Laca / Madera
✓	✓	✓

- ! - Opción a solicitar. Incremento + 145 puntos en Plv.
- Enmarcado 3 lados de 12 mm. Frontes remetidos.

Slim bisel

XTT



MODELO CON INCREMENTO: + 180 PUNTOS

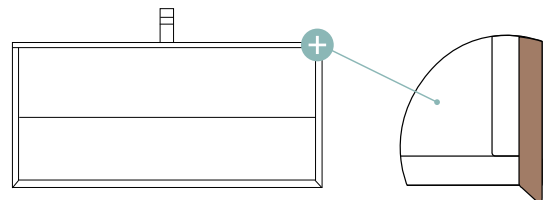

Laminado	HPL / Fénix	Laca / Madera
✗	✗	✓

- ! - Opción a solicitar. Incremento + 180 puntos en Plv.
- Enmarcado 3 lados de 19 mm. Biselado.

Play

MODELO CON INCREMENTOS: 1 COSTADO / 2 COSTADOS

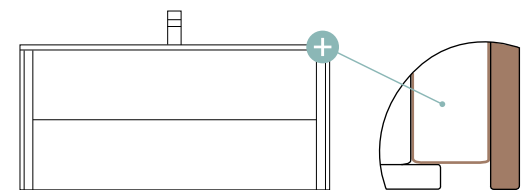

Laminado	HPL / Fénix	Laca / Madera
✓	✓	✓

- ! - 1 costado visto con Gola vertical. Incremento + 45 pts.
- 2 costados vistos con 2 Golas verticales Incremento + 80 pts.
- Solo viable para apertura Bisel y Bisel metálico.

9 modelos

2 posiciones

Aperturas

- Posibilidad de elegir cualquier modelo de apertura sin incremento.
- De no indicar otra cosa, se suministrará en Posición 01.

Unno

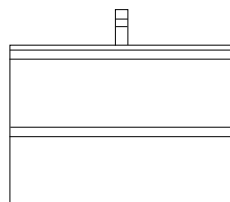

Posición 01

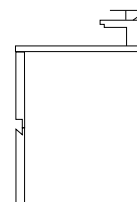
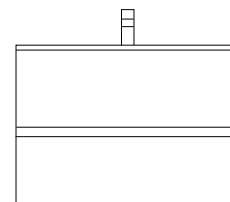
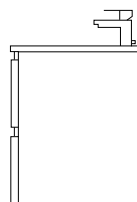

Posición 02 - Enfrentados

! -Tiradores Unno-O / Unno-27

Laminado

HPL / Fénix

Laca / Madera



Zunno



Zunno derecho

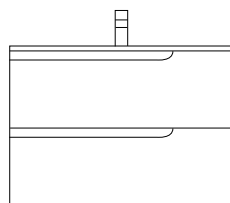

Posición 01

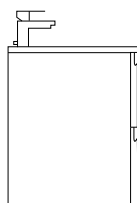

Zunno izquierda

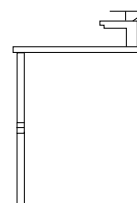
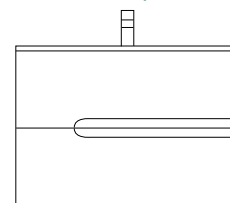

Posición 02 - Enfrentados

Laminado

HPL / Fénix

Laca / Madera



Gola

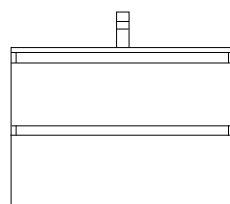

Posición 01

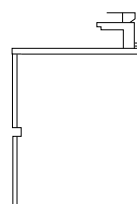
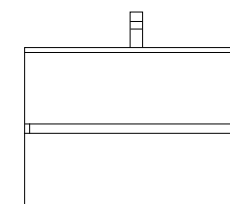
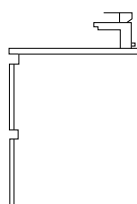

Posición 02 - Enfrentados

Laminado

HPL / Fénix

Laca / Madera



9
modelos

2
posiciones

Aperturas

- Posibilidad de elegir cualquier modelo de apertura sin incremento.
- De no indicar otra cosa, se suministrará en Posición 01.

Bisel

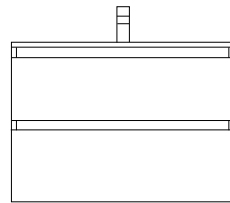

Posición 01

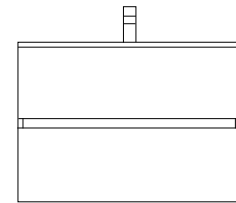
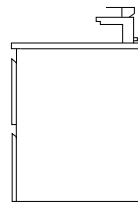

Posición 02 - Enfrentados

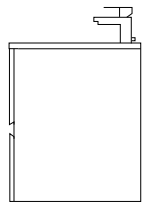

Laminado



HPL / Fénix



Laca / Madera



Bisel metálico

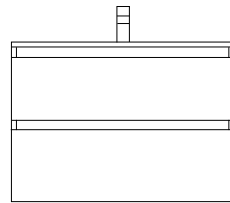

Posición 01

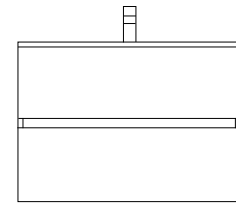
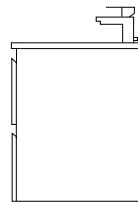

Posición 02 - Enfrentados

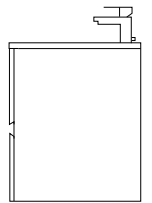

Laminado



HPL / Fénix



Laca / Madera



! - Acabados laca metal: Cromo y Negro.

Artica

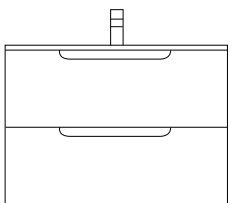

Posición 01

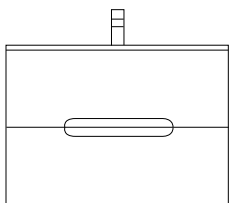
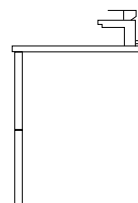

Posición 02 - Enfrentados

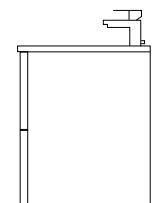

Laminado



HPL / Fénix



Laca / Madera



9 modelos

2 posiciones

Aperturas

- Posibilidad de elegir cualquier modelo de apertura sin incremento.
- De no indicar otra cosa, se suministrará en Posición 01.

Embutido canto

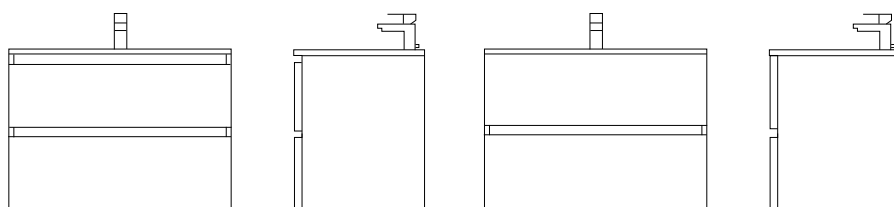

Posición 01

Posición 02 - Enfrentados

Laminado

HPL / Fénix

Laca / Madera



! -Acabados disponibles laca metal: Cromado, Blanco y Negro.

Oslo

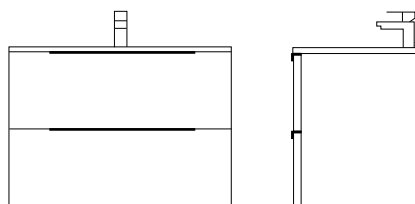

Posición 01

Laminado

HPL / Fénix

Laca / Madera



! -Acabados disponibles laca metal: Cromado, Blanco y Negro.

Push

Sin tiradores y sin esfuerzo: Push to open Silent para sistemas de cajones y puertas



SCAN ME



Laminado

HPL / Fénix

Laca / Madera



Incrementos

- Incremento apertura Push en puerta: +15 puntos.
- Incremento apertura Push en cajón: +30 puntos.

Aperturas

Tirador T-27



Laminado	HPL / Fénix	Laca / Madera
✓	✓	✓

Tirador T-28



Laminado	HPL / Fénix	Laca / Madera
✓	✓	✓

Tirador T-29



Laminado	HPL / Fénix	Laca / Madera
✓	✓	✓

Tirador T-34



Laminado	HPL / Fénix	Laca / Madera
✓	✓	✓

Ducal con tirador T-29

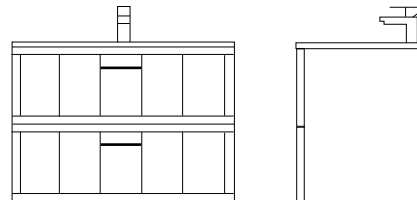

Posición 01

Laminado	HPL / Fénix	Laca mate
✗	✗	✓

- ! - Frente Ducal con tirador T-29 en cromo.
- Opción de otros tiradores. Consultar.

* Detalles técnicos y explicación de cada tirador en página siguiente.

Tiradores - Características

- Los tiradores son válidos para todos lo acabados de frentes y puertas.
- Los frentes presentados en las imágenes hacen referencia a la apertura Brio.

T-27



Tabla de medidas - Ancho entre ejes (C) y Largo total (L)

C1	L - Largo total
3,2	14
16	29
19,2	49

! - Acabado disponible: Cromo.

T-28

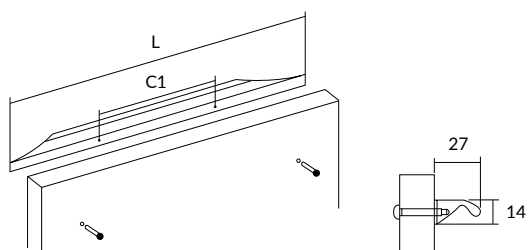

Tabla de medidas - Ancho entre ejes (C) y Largo total (L)

C1	L - Largo total
6,4	9,6
16	19,2

! - Acabado disponible: Cromo.

T-29

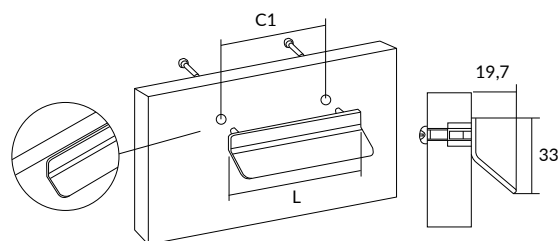

Tabla de medidas - Ancho entre ejes (C) y Largo total (L)

C1	L - Largo total
16	16,7
25,5	26,3

! - Acabados disponibles: Cromo y Negro.

T-34

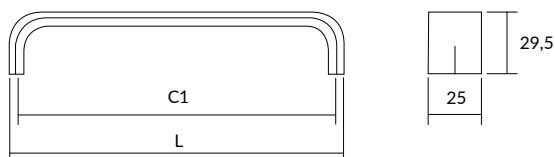

Tabla de medidas - Ancho entre ejes (C) y Largo total (L)

C1	L - Largo total
16	20
32	40

! - Acabados disponibles: Blanco , Negro y Cobre.

El interior - Cajones Hettich Avantech

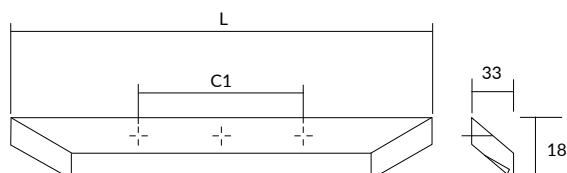
- Cajones metálicos con guías de extracción total y cierre amortiguado Hettich.
- Amortiguación *Silent System*, para un cierre suave y silencioso.
- Acabados del cajón Hettich disponibles: Antracita.



Guías Hettich - Avantech

PRODUCTO GALARDONADO



Cuando la calidad se convierte en una experiencia: Avantech establece estándares en cuanto a cajones.

Confort de deslizamiento único, que hace apreciable la calidad de los muebles de calidad. Extraordinaria estabilidad para una libertad máxima de configuración con formatos y materiales de frente y una sensación de satisfacción de larga duración respecto a los muebles.

Avantech son sinónimo de calidad acreditada y elevada funcionalidad.

Herrajes innovadores, que desplazan los frentes de muebles de forma suave y silenciosa. Y, puesto que la tecnología para el mueble de Hettich **funciona tan suave y silenciosamente, ni siquiera se percibe.**

Tabla correspondiente a fondos de mobiliario y tamaño de guías

Cajón	Fondo 50	Fondo 45,5	Fondo 39
Cajón superior	Cajón 40	Cajón 35	Cajón 27
Cajón inferior	Cajón 45	Cajón 40	Cajón 30



Tabla correspondiente a alturas de cajón

Modelo	Alto de frente	Alto NOMINAL de cajón	Tipo de cajón
A	de 15 a 20,5 cm.	10,2 cm.	Cajón
B	de 20,6 a 31 cm.	14 cm.	Gavetín
C	de 31,1 a 41 cm.	18,8 cm.	Gaveta
D	de 41,1 a 55 cm.	25,2 cm.	Gavetón

Porta Lavabos - P.L.V

Altura hasta 55 cm.

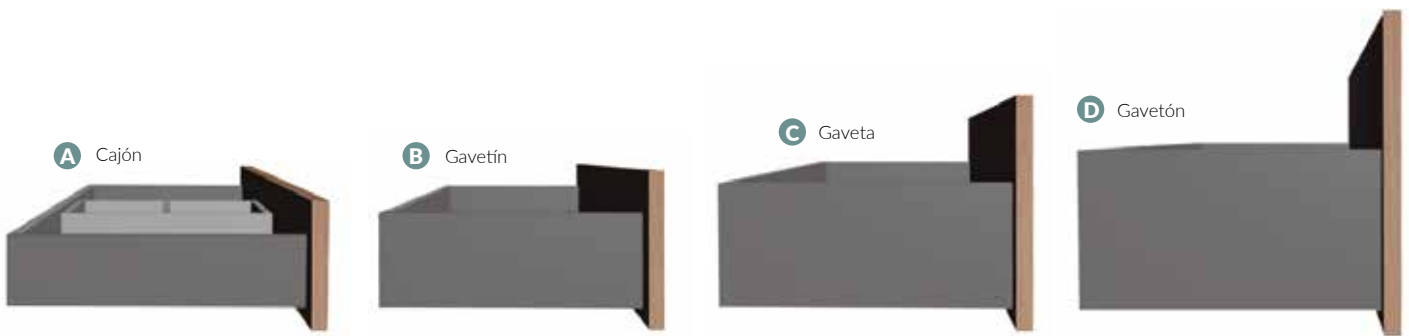
Fondo hasta 45,5 cm.

- Muebles con distribuciones especiales a las asignadas en tarifa se considera "Distribución especial": Incremento +50 puntos.
- Mueble especial para lavabo de otro fabricante. Incremento: +50 puntos. Porte de traer el lavabo a fabrica: Consultar.
- Medida mínima de altura de cajón con lavabo integrado: 27,5 cm. en módulo de 1 cajón.
- Medida mínima de altura de cajón con lavabo de apoyar: 20 cm. en módulo de 1 cajón.
- Medida mínima de altura para poner cajón interior con lavabos integrados: 45 cm.
- Medida mínima de altura para poner cajón interior con lavabos de apoyar: 35 cm.

1 GAVETA

ALTO hasta 55 cm.

XAN

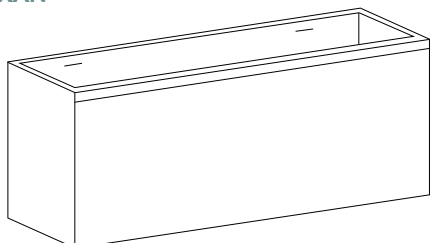

Ancho hasta	Laminado	HPL / Fénix	Laca / Madera
60	250	367	400
70	267	384	418
80	284	401	435
90	307	424	458
100	330	447	481
120	365	482	516

Incrementos

- Cajón interior: +90 puntos.
- Desde fondo 45,5 cm hasta 50 cm: +15 puntos.

1 GAVETA / 1 PUERTA DCHA.

ALTO hasta 55 cm.

XAD

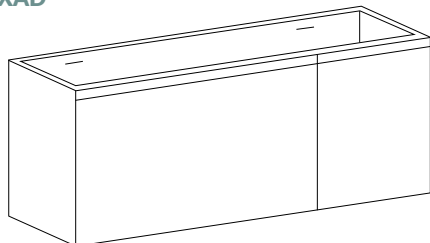

Ancho	Gaveta	Puerta
80	55	25
90	60	30
100	65	35
110	70	40
120	75	45

Ancho hasta	Laminado	HPL / Fénix	Laca-Madera
80	382	499	553
90	412	528	583
100	441	558	612
120	500	617	671

Incrementos

- Cajón interior: +90 puntos.
- Cesto ropero en puerta: +95 puntos.
- Desde fondo 45,5 cm hasta 50 cm: +19 puntos.
- Taladro cremallera: +15 puntos.

- ! - Medida mínima de altura para cesto ropero 55 cm.
- Indicar puerta a derecha o izquierda.
- Para lavabo centrado, se suministrará con frente fijo.

1 GAVETA / 2 CAJONES DCHA.

ALTO hasta 55 cm.

XAB

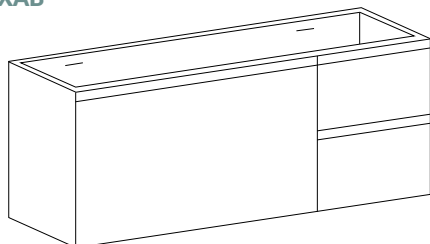

Ancho	Gaveta	Cajón
80	55	25
90	60	30
100	65	35
110	70	40
120	75	45

Ancho hasta	Laminado	HPL / Fénix	Laca-Madera
80	456	589	637
90	486	618	667
100	515	648	696
120	574	707	755

Incrementos

- Cajón interior: +90 puntos.
- Desde fondo 45,5 cm hasta 50 cm: +19 puntos.

- ! - Indicar cajones a derecha o izquierda.
- Para lavabo centrado, se suministrará con frente fijo.

2 GAVETAS SIMÉTRICAS

ALTO hasta 55 cm.

XAE

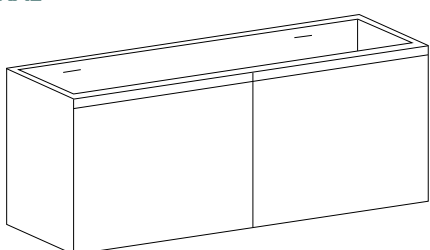

Ancho hasta	Laminado	HPL / Fénix	Laca-Madera
100	489	601	642
120	553	664	706

Incrementos

- Cajón interior: +90 puntos unidad.
- Desde fondo 45,5 cm hasta 50 cm: +20 puntos.
- Lavabo centrado: +90 puntos.

- ! - Módulo predeterminado para lavabo desplazado o lavabo de doble seno. Para lavabo centrado solicitar: "Distribución lavabo centrado".

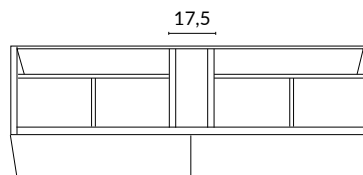

Porta Lavabos - P.L.V

Altura hasta 55 cm.

Fondo hasta 45,5 cm.

2 GAVETAS DESIGUALES

ALTO hasta 55 cm.

XAS

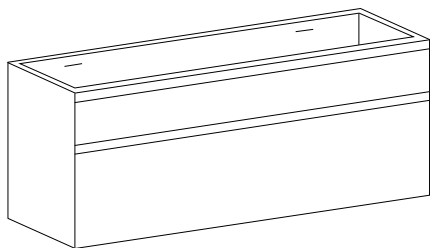

	Altura 55	Altura 72
Cajón superior	20	24
Gaveta inferior	35	48

Ancho hasta	Laminado	HPL / Fénix	Laca-Madera
60	364	476	518
70	390	502	544
80	415	527	569
90	441	553	595
100	466	578	620
120	505	617	659

Incrementos

- Desde fondo 45,5 cm hasta 50 cm: +16 puntos.
- Desde altura 55 cm hasta 72 cm: +32 puntos.

2 GAVETAS / 2 CAJONES DESIGUALES DCHA.

ALTO hasta 55 cm.

XAY

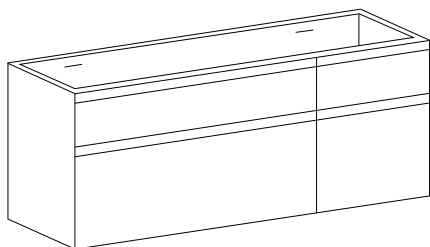

Ancho	Gaveta	Cajón
80	55	25
90	60	30
100	65	35
110	70	40
120	75	45

	Altura 55	Altura 72
Cajón superior	20	24
Gaveta inferior	35	48

Ancho hasta	Laminado	HPL / Fénix	Laca-Madera
80	518	649	704
90	546	677	732
100	574	705	760
120	616	747	802

Incrementos

- Desde fondo 45,5 cm hasta 50 cm: +18 puntos.
- Desde altura 55 cm hasta 72 cm: +35 puntos.

- ! - Para lavabo centrado, se suministrará con frente fijo hasta H-72 cm.
- Indicar cajones a derecha o izquierda.

2 GAVETAS + 2 GAVETAS DESIGUALES SIMÉTRICAS

ALTO hasta 55 cm.

XQA

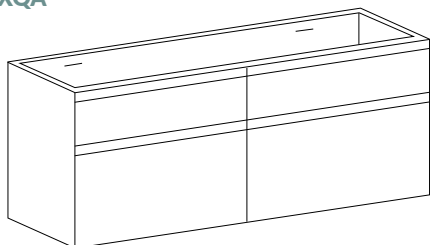

	Altura 55	Altura 72
Cajón superior	20	24
Gaveta inferior	35	48

Ancho hasta	Laminado	HPL / Fénix	Laca-Madera
100	600	748	813
120	671	820	884

Incrementos

- Desde fondo 45,5 cm hasta 50 cm: +23 puntos.
- Desde altura 55 cm hasta 72 cm: +45 puntos.
- Lavabo centrado: +90 puntos.

- ! - Módulo solo para lavabo desplazado o lavabo de doble seno.
- Para lavabo centrado solicitar: "Distribución lavabo centrado",

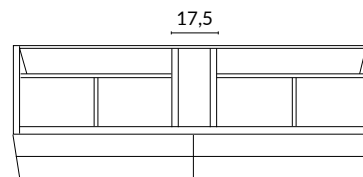

2 GAVETAS DESIGUALES / 1 PUERTA DCHA.

ALTO hasta 55 cm.

XBO

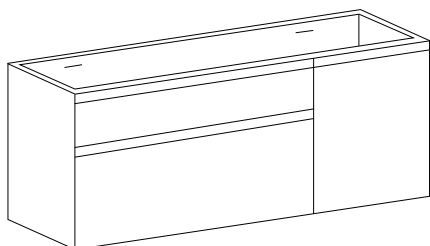

Ancho	Gaveta	Puerta
80	55	25
90	60	30
100	65	35
110	70	40
120	75	45

	Altura 55	Altura 72
Cajón superior	20	24
Gaveta inferior	35	48

Ancho hasta	Laminado	HPL / Fénix	Laca-Madera
80	435	584	625
90	465	614	655
100	495	644	685
120	555	704	745

Incrementos

- Cesto ropero en puerta: +95 puntos.
- Desde fondo 45,5 cm hasta 50 cm: +19 puntos.
- Desde altura 55 cm hasta 72 cm: +38 puntos.
- Taladro cremalleras: +15 puntos.

- ! - Medida mínima de altura para cesto ropero 55 cm.
- Para lavabo centrado, se suministrará con frente fijo hasta H-72 cm.
- Indicar puerta a derecha o izquierda.

Altura hasta 60 cm.

Fondo hasta 45,5 cm.

Porta Lavabos - P.L.V

2 GAVETAS IGUALES

ALTO hasta 60 cm.

XSD

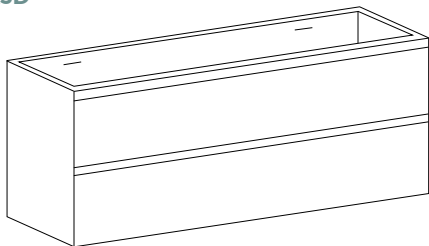

Ancho hasta	Laminado	HPL / Fénix	Laca-Madera
60	375	491	524
70	402	517	551
80	429	544	578
90	455	571	604
100	482	598	631
120	522	638	671

Incrementos

- Desde fondo 45,5 cm hasta 50 cm: +17 puntos.
- Desde altura 60 cm hasta 72 cm: +34 puntos.
- Hasta altura 85: +50 puntos.

2 GAVETAS / 2 CAJONES IGUALES DCHA.

ALTO hasta 60 cm.

XST

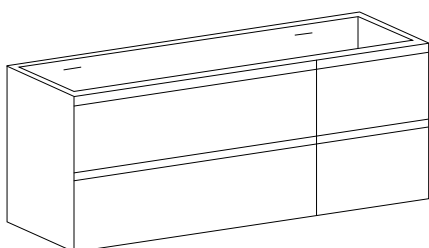

Ancho	Gaveta	Puerta
80	55	25
90	60	30
100	65	35
110	70	40
120	75	45

Ancho hasta	Laminado	HPL / Fénix	Laca-Madera
80	528	690	737
90	559	721	768
100	590	752	799
120	653	814	862

Incrementos

- Desde fondo 45,5 cm hasta 50 cm: +20 puntos.
- Desde altura 60 cm hasta 72 cm: +39 puntos.
- Hasta altura 85: +58 puntos.

- ! - Módulo predefinido para lavabo desplazado.
- Para lavabo centrado, se suministrará con frente fijo hasta H-72 cm.
- Indicar cajones a derecha o izquierda.

2 GAVETAS / 2 GAVETAS SIMÉTRICAS

ALTO hasta 60 cm.

XVQ

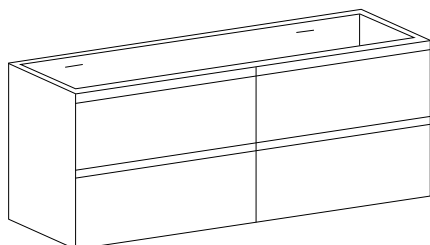

Ancho hasta	Laminado	HPL / Fénix	Laca-Madera
100	611	814	868
120	690	893	947

Incrementos

- Desde fondo 45,5 cm hasta 50 cm: +25 puntos.
- Desde altura 60 cm hasta 72 cm: +50 puntos.
- Hasta altura 85: +74 puntos.
- Lavabo centrado: +90 puntos.

- ! - Módulo predefinido para lavabo desplazado o lavabo de doble seno.
- Para lavabo centrado solicitar "distribución lavabo centrado".

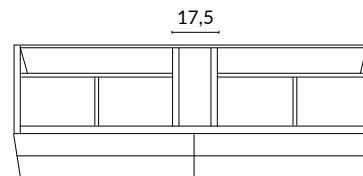

2 GAVETAS IGUALES / 1 PUERTA DCHA.

ALTO hasta 60 cm.

XBN

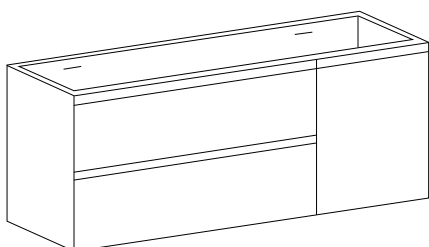

Ancho	Gaveta	Puerta
80	55	25
90	60	30
100	65	35
120	75	45

Ancho hasta	Laminado	HPL / Fénix	Laca-Madera
80	454	600	642
90	485	631	673
100	516	662	704
120	579	724	767

Incrementos

- Cesto ropero en puerta: +95 puntos.
- Desde fondo 45,5 cm hasta 50 cm: +20 puntos.
- Desde altura 60 cm hasta 72 cm: +39 puntos.
- Hasta altura 85: +58 puntos.
- Taladro cremalleras: +15 puntos.

- ! - Medida mínima de altura para cesto ropero 55 cm.
- Para lavabo centrado, se suministrará con frente fijo hasta H-72 cm.
- Indicar puerta a derecha o izquierda.

Porta Lavabos - P.L.V

Altura hasta 60 cm.

Fondo hasta 45,5 cm.

1 GAVETA / 1 CAJÓN DCHA. / 1 GAVETA INFERIOR

ALTO hasta 60 cm.

XCI

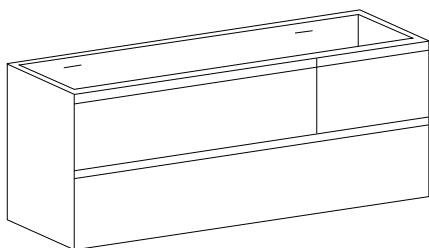

Ancho	Gaveta	Cajón
90	60	30
100	65	35
120	75	45

Ancho hasta	Laminado	HPL / Fénix	Laca-Madera
90	492	634	675
100	522	664	705
120	582	724	765

Incrementos

- Desde fondo 45,5 cm hasta 50 cm: +19 puntos.
- Desde altura 60 cm hasta 72 cm: +38 puntos.

- ! - Solo disponibles para lavabos con poza desplazada.
- Indicar cajón a derecha o izquierda.

1 GAVETA SUPERIOR / 1 GAVETA INFERIOR / 1 CAJÓN INFERIOR DCHO.

ALTO hasta 60 cm.

XCJ

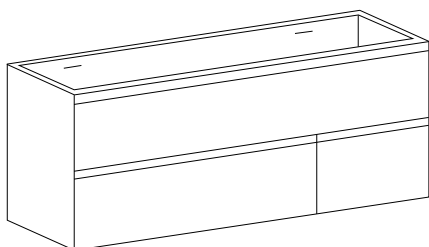

Ancho	Gaveta	Cajón
90	60	30
100	65	35
120	75	45

Ancho hasta	Laminado	HPL / Fénix	Laca-Madera
90	492	634	675
100	522	664	705
120	582	724	765

Incrementos

- Desde fondo 45,5 cm hasta 50 cm: +19 puntos.
- Desde altura 60 cm hasta 72 cm: +38 puntos.

- ! - Indicar cajón inferior a derecha o izquierda.

1 GAVETA / 1 CAJÓN SUPERIOR DCHA. / 1 CAJÓN INFERIOR / 1 GAVETA

ALTO hasta 60 cm.

XCK

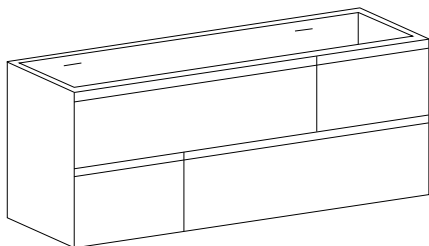

Ancho	Gaveta	Cajón
90	60	30
100	65	35
120	75	45

Ancho hasta	Laminado	HPL / Fénix	Laca-Madera
90	572	738	786
100	605	770	818
120	670	835	883

Incrementos

- Desde fondo 45,5 cm hasta 50 cm: +21 puntos.
- Desde altura 60 cm hasta 72 cm: +41 puntos.

- ! - Solo disponibles para lavabos con poza desplazada.
- Indicar cajón superior derecha o izquierda.

1 GAVETA / 2 CAJONES SUPERIORES DCHA. / 1 GAVETA

ALTO mínimo 65 cm

XKI

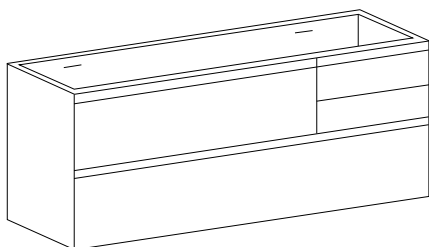

Ancho	Gaveta	Cajón
90	60	30
100	65	35
120	75	45

Ancho hasta	Laminado	HPL / Fénix	Laca-Madera
90	572	738	786
100	605	770	818
120	670	835	883

Incrementos

- Desde fondo 45,5 cm hasta 50 cm: +21 puntos.
- Desde altura 65 cm hasta 72 cm: +41 puntos.

- ! - Solo disponibles para lavabos con poza desplazada.
- Indicar cajones a derecha o izquierda.

Altura hasta 72 cm.

Fondo hasta 45,5 cm.

Porta Lavabos - P.L.V

3 GAVETAS DESIGUALES

ALTO hasta 72 cm.

XPB

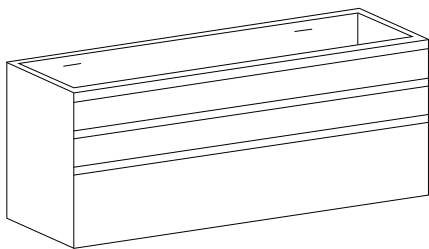

	Altura 72	Altura 85
Gaveta superior	20	20
Gaveta central	20	20
Gaveta inferior	32	45

Ancho hasta	Laminado	HPL / Fénix	Laca-Madera
60	471	591	635
70	492	613	657
80	514	635	679
90	536	656	701
100	561	682	726
120	608	729	773

Incrementos

- Desde fondo 45,5 cm hasta 50 cm: +19 puntos.
- Desde altura 72 cm hasta 85 cm: +37 puntos.

3 GAVETAS DESIGUALES / 1 PUERTA DCHA.

ALTO hasta 72 cm.

XPD

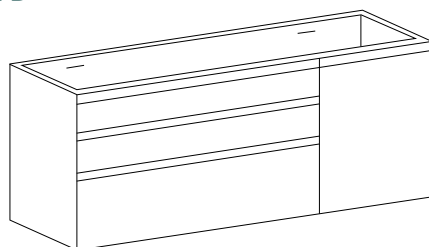

	Altura 72	Altura 85
Gaveta superior	20	20
Gaveta central	20	20
Gaveta inferior	32	45

Ancho	Gaveta	Puerta
100	65	35
120	75	45

Ancho hasta	Laminado	HPL / Fénix	Laca-Madera
90	579	752	815
100	614	786	850
120	666	839	902

Incrementos

- Cesto ropero en puerta: +95 puntos.
- Desde fondo 45,5 cm hasta 50 cm: +22 puntos.
- Desde altura 72 cm hasta 85 cm: +44 puntos.
- Taladro cremalleras: +15 puntos.

- ! - Para lavabo centrado, se suministrará con frente fijo hasta H-72 cm.
- Indicar puerta a derecha o izquierda.

3 GAVETAS IGUALES

ALTO hasta 72 cm.

XAP

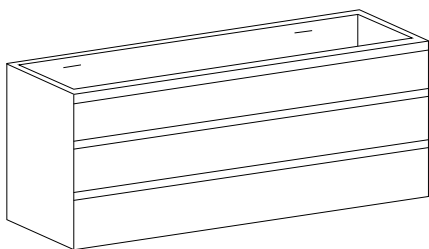

Ancho hasta	Laminado	HPL / Fénix	Laca-Madera
60	475	596	641
70	497	618	663
80	519	641	685
90	541	663	707
100	567	688	733
120	615	736	781

Incrementos

- Desde fondo 45,5 cm hasta 50 cm: +19 puntos.
- Desde altura 72 cm hasta 85 cm: +37 puntos.

3 GAVETAS IGUALES / 1 PUERTA DCHA.

ALTO hasta 72 cm.

XAU

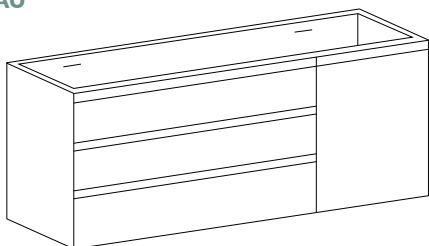

Ancho	Gaveta	Puerta
100	65	35
120	75	45

Ancho hasta	Laminado	HPL / Fénix	Laca-Madera
90	584	758	822
100	619	794	858
120	672	847	911

Incrementos

- Cesto ropero en puerta: +95 puntos.
- Desde fondo 45,5 cm hasta 50 cm: +23 puntos.
- Desde altura 72 cm hasta 85 cm: +45 puntos.
- Taladro cremalleras: +15 puntos.

- ! - Para lavabo centrado, se suministrará con frente fijo hasta H-72 cm.
- Indicar puerta a derecha o izquierda.

Porta Lavabos - P.L.V

Altura hasta 60 cm.

Fondo hasta 45,5 cm.

1 PUERTA

ALTO hasta 60 cm.

XLD

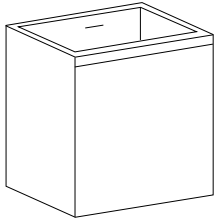

Ancho hasta	Laminado	HPL / Fénix	Laca-Madera
50	202	281	301
60	223	302	322

Incrementos

- Desde fondo 45,5 cm hasta 50 cm: +11 puntos.
- Desde altura 60 cm hasta 72 cm: +21 puntos.
 - Hasta altura 85: +46 puntos.
 - Taladro cremalleras: +15 puntos.

! - Indicar puerta a derecha o izquierda.

2 PUERTAS

ALTO hasta 60 cm.

XLB

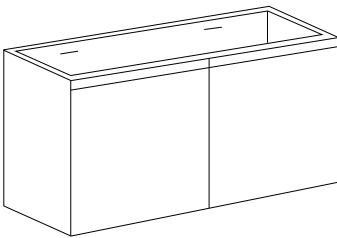

Ancho hasta	Laminado	HPL / Fénix	Laca-Madera
60	244	329	356
70	257	342	370
80	270	355	383
90	284	368	396
100	297	382	408

Incrementos

- Opción puertas correderas con armazón Cuare: +90 puntos.
- Desde fondo 45,5 cm hasta 50 cm: +11 puntos.
- Desde altura 60 cm hasta 72 cm: +21 puntos.
 - Hasta altura 85: +49 puntos.
 - Taladro cremalleras: +15 puntos.

1 PUERTA IZDA. / 2 CAJONES

ALTO hasta 60 cm.

XKP

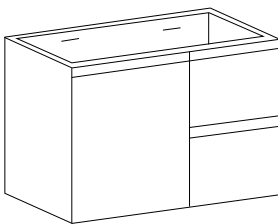

Ancho	Puerta	Cajones
70	42,5	27,5
80	47,5	32,5
90	52,5	37,5

Ancho hasta	Laminado	HPL / Fénix	Laca-Madera
70	379	493	530
80	395	509	546
90	412	526	563

Incrementos

- Desde fondo 45,5 cm hasta 50 cm: +14 puntos.
- Desde altura 60 cm hasta 72 cm: +28 puntos.
 - Hasta altura 85: +62 puntos.
 - Taladro cremalleras: +15 puntos.

! - Indicar cajones a derecha o izquierda.
- Para lavabo centrado se suministrará con frente fijo hasta H-72 cm.

1 PUERTA IZDA. / 2 GAVETAS SIMÉTRICAS

ALTO hasta 60 cm.

XKC

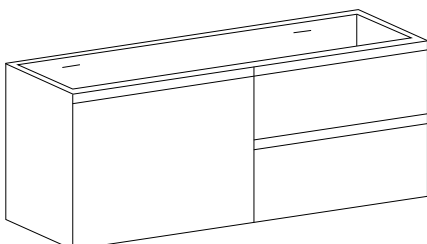

Ancho	Puerta	Gavetas
100	50	50
120	60	60

Ancho hasta	Laminado	HPL / Fénix	Laca-Madera
100	454	596	642
120	516	658	704

Incrementos

- Desde fondo 45,5 cm hasta 50 cm: +20 puntos.
- Desde altura 60 cm hasta 72 cm: +39 puntos.
 - Hasta altura 85: +87 puntos.
 - Taladro cremalleras: +15 puntos.

! - Indicar cajones a derecha o izquierda.
- Módulo predefinido para lavabo desplazado o lavabo de doble seno.

Altura hasta 60 cm.

Fondo hasta 45,5 cm.

Porta Lavabos - P.L.V

- Muebles con distribuciones diferentes a las asignadas en tarifa se considera "Distribución especial": +50 puntos.
- Mueble especial para lavabo de otro fabricante bajo consulta.
- Opciones vistos:



Predeterminada



Visto 12 mm. interior.
Incremento: +60 puntos.



Visto bisel solapado (Laca y madera)
Incremento: +120 puntos.

1 GAVETA / 1 HUECO VISTO INFERIOR

ALTO hasta 60 cm.

XSF

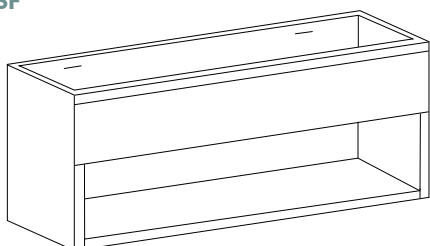

Ancho hasta	Laminado	HPL / Fénix	Laca-Madera
60	334	434	467
70	362	462	495
80	390	490	523
90	418	518	551
100	446	546	579
120	488	588	621

Incrementos

- Desde fondo 45,5 cm hasta 50 cm: +19 puntos.
- Desde altura 60 cm hasta 72 cm: +37 puntos.

2 GAVETAS IGUALES / 1 HUECO VISTO DCHO.

ALTO hasta 60 cm.

XSK

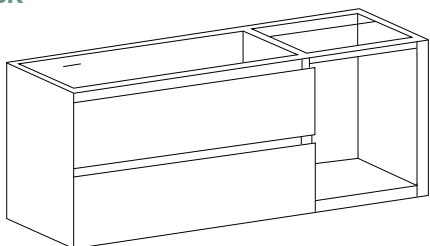

Ancho	Gaveta	Visto
80	55	25
90	60	30
100	65	35
120	75	45

Ancho hasta	Laminado	HPL / Fénix	Laca-Madera
80	450	584	628
90	484	618	662
100	518	652	697
120	586	721	765

Incrementos

- Desde fondo 45,5 cm hasta 50 cm: +22 puntos.
- Desde altura 60 cm hasta 72 cm: +43 puntos.

- ! - Módulo predeterminado para lavabo poza desplazada.
- Indicar hueco visto derecha o izquierda.

1 GAVETA SUPERIOR / 1 GAVETA INFERIOR / 1 HUECO VISTO DCHA.

ALTO hasta 60 cm.

XCP

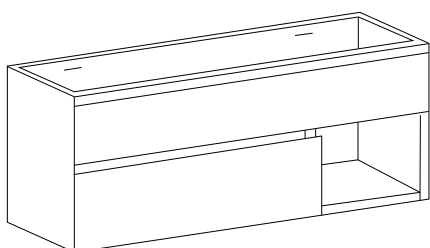

Ancho	Gaveta	Visto
80	55	25
90	60	30
100	65	35
120	75	45

Ancho hasta	Laminado	HPL / Fénix	Laca-Madera
80	438	568	611
90	471	601	649
100	504	634	677
120	569	700	743

Incrementos

- Desde fondo 45,5 cm hasta 50 cm: +22 puntos.
- Desde altura 60 cm hasta 72 cm: +42 puntos.

- ! - Indicar hueco visto derecha o izquierda.

1 GAVETA / 1 HUECO VISTO DCHO.

ALTO hasta 55 cm

XAK

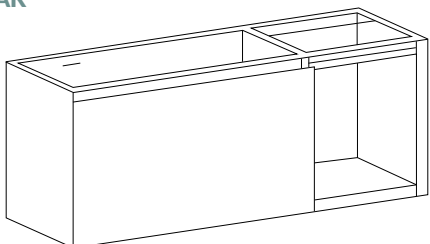

Ancho	Gaveta	Visto
90	60	30
100	65	35
120	75	45

Ancho hasta	Laminado	HPL / Fénix	Laca-Madera
90	410	528	573
100	443	560	606
120	508	625	670

Incrementos

- Cajón interior: +90 puntos.
- Desde fondo 45,5 cm hasta 50 cm: +21 puntos.

- ! - Módulo predeterminado para lavabo poza desplazada.
- Indicar hueco visto derecha o izquierda.

Composiciones Porta Lavabos modular - P.L.V

Altura hasta 72 cm.

Fondo hasta 45,5 cm.

- Muebles con distribuciones especiales a las asignadas en tarifa se considera "Distribución especial": Incremento +50 puntos.
- Mueble especial para lavabo de otro fabricante bajo consulta.

COMPOSICIÓN 3 GAVETAS / 3 GAVETAS IGUALES

ALTO hasta 72 cm.

XAG

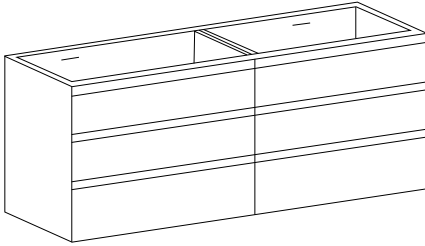

Ancho	Gaveta
120	60
140	70
160	80

Ancho hasta	Laminado	HPL / Fénix	Laca / Madera
120	919	1155	1241
140	975	1211	1297
160	1003	1239	1325

Incrementos

- Desde fondo 45,5 cm hasta 50 cm: +35 puntos.
- Desde altura 72 cm hasta 85 cm: +70 puntos.

- ! - Módulo predefinido para lavabo desplazado o lavabo de doble seno (en ancho 120/140/160).
- Se suministrará en 2 bultos pre-ensamblados.

COMPOSICIÓN 1 PUERTA / 3 GAVETAS IGUALES / 1 PUERTA

ALTO hasta 72 cm.

XAO

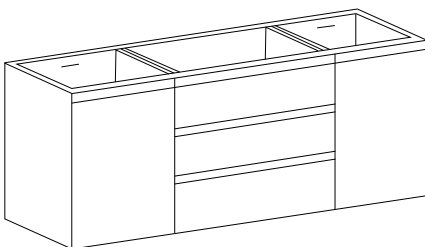

Ancho	Puerta	Gaveta	Puerta
120	25	70	25
140	30	80	30
160	35	90	35

Ancho hasta	Laminado	HPL / Fénix	Laca / Madera
120	849	1120	1220
140	884	1155	1255
160	947	1218	1318

Incrementos

- Cesto ropero en puerta: +95 puntos unidad.
- Desde fondo 45,5 cm hasta 50 cm: +37 puntos.
- Desde altura 72 cm hasta 85 cm: +73 puntos.
- Taladro cremalleras: +30 puntos.

- ! - Se suministrará en 3 bultos pre-ensamblados.

COMPOSICIÓN 3 CAJONES / 3 CAJONES DESIGUALES

ALTO hasta 72 cm.

XPX

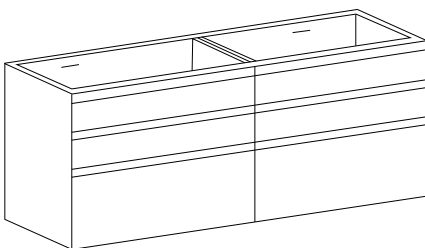

	Altura 72	Altura 85
Gaveta superior	20	24
Gaveta central	20	24
Gaveta inferior	32	37

Ancho	Gaveta
120	60
140	70
160	80

Ancho hasta	Laminado	HPL / Fénix	Laca / Madera
120	916	1152	1238
140	972	1208	1293
160	1000	1235	1321

Incrementos

- Desde fondo 45,5 cm hasta 50 cm: +33 puntos.
- Desde altura 72 cm hasta 85 cm: +67 puntos.

- ! - Módulo predeterminado para lavabo desplazado o lavabo de doble seno en ancho 120/140/160.
- Se suministrará en 2 bultos pre-ensamblados.

COMPOSICIÓN 1 PUERTA / 3 CAJONES DESIGUALES / 1 PUERTA

ALTO hasta 72 cm.

XPE

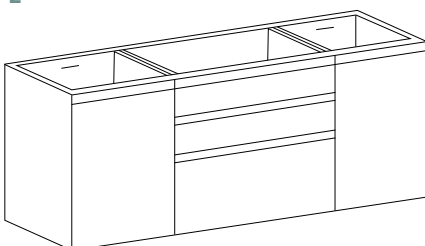

	Altura 72	Altura 85
Gaveta superior	20	24
Gaveta central	20	24
Gaveta inferior	32	37

Ancho	Puerta	Gaveta	Puerta
120	25	70	25
140	30	80	30
160	35	90	35

Ancho hasta	Laminado	HPL / Fénix	Laca / Madera
120	845	1150	1215
140	880	1185	1249
160	943	1247	1312

Incrementos

- Cesto ropero en puerta: +95 puntos unidad.
- Desde fondo 45,5 cm hasta 50 cm: +37 puntos.
- Desde altura 72 cm hasta 85 cm: +73 puntos.
- Taladro cremalleras: +30 puntos.

- ! - Medida mínima de altura para cesto ropero 55 cm.
- Se suministrará en 3 bultos pre-ensamblados.

Fondo hasta 45,5 cm.

Auxiliares visto - Bajos

- Opciones construcción de auxiliares vistos:



Predeterminada



Visto biselado 19 mm. (Laca y madera)
Incremento: +90 puntos.



Visto 12 mm.
Incremento: +45 puntos.



Construcción Artica
Incremento: +30 puntos.

BAJO VISTO

ALTO hasta 35 cm.

XEG

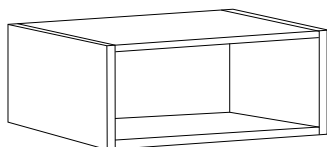

Ancho hasta	Laminado	HPL / Fénix	Laca-Madera
30	117	195	209
40	127	205	218
50	137	215	228
60	146	224	238
70	162	240	253
80	177	255	269

Incrementos

- Desde fondo 45,5 cm hasta 50 cm: +10 puntos.
- Desde altura 35 cm hasta 45 cm: +12 puntos.

BAJO VISTO CON 1 BALDA

ALTO hasta 60 cm.

XEG

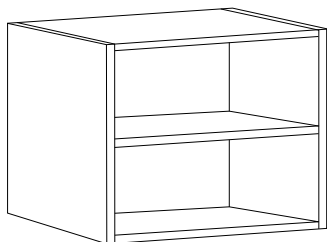

Opción divisor interior

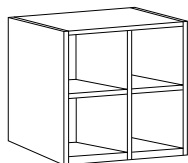

Ancho hasta	Laminado	HPL / Fénix	Laca-Madera
30	157	235	249
40	167	245	258
50	177	255	268
60	186	264	278
70	202	280	293
80	217	295	309

Incrementos

- Opción divisor interior: +45 puntos.
- Desde fondo 45,5 cm hasta 50 cm: +10 puntos.

! - Desde H-45 y H-60: 1 balda.

BAJO VISTO CON 2 BALDAS

ALTO hasta 72 cm.

XEG

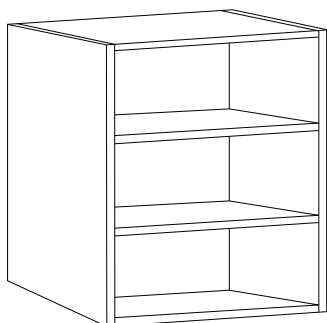

Opción divisor interior

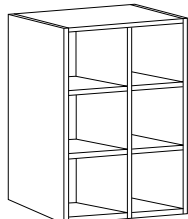

Ancho hasta	Laminado	HPL / Fénix	Laca-Madera
30	176	254	267
40	185	263	277
50	195	273	287
60	205	288	296
70	220	298	312
80	236	314	328

Incrementos

- Opción divisor interior: +45 puntos.
- Desde fondo 45,5 cm hasta 50 cm: +10 puntos.
- Desde altura 72 cm hasta 85 cm: +20 puntos.

! - H-72: 2 baldas.

BAJO VISTO CON ACCESORIO TOALLERO

ALTO hasta 72 cm.

XEA

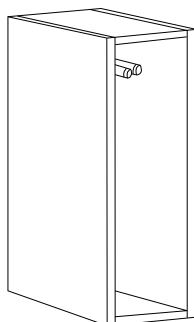

Ancho hasta	Laminado	HPL / Fénix	Laca-Madera
15	180	237	251
20	191	248	262

Incrementos

- Desde fondo 45,5 cm hasta 50 cm: +15 puntos.
- Desde altura 72 cm hasta 85 cm: +29 puntos.

Auxiliares - Bajos

- Medida mínima de altura para poner cajón interior: 35 cm.
- Muebles con distribuciones diferentes a las asignadas en tarifa se considera "Distribución especial": +50 puntos.

Altura hasta 55 cm.

Fondo hasta 45,5 cm.

BAJO 1 GAVETA

ALTO hasta 55 cm.

XDQ

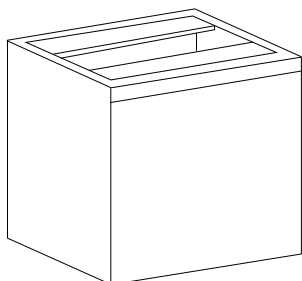

Ancho hasta	Laminado	HPL / Fénix	Laca-Madera
40	208	320	353
60	241	353	386
70	258	370	402
80	274	386	419
90	296	408	441
100	318	430	463
120	351	463	496

Incrementos

- Cajón interior: +90 puntos.
- Desde fondo 45,5 cm hasta 50 cm: +14 puntos.

BAJO 2 GAVETAS SIMÉTRICAS

ALTO hasta 55 cm.

XCT

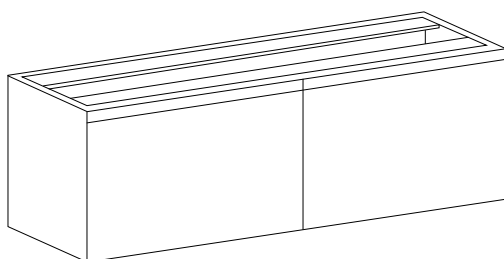

Ancho hasta	Laminado	HPL / Fénix	Laca-Madera
80	415	524	565
90	446	555	595
100	477	585	626
120	538	647	688
140	600	708	749

Incrementos

- Cajón interior: +90 puntos unidad.
- Desde fondo 45,5 cm hasta 50 cm: +20 puntos.

BAJO 2 GAVETAS IGUALES

ALTO hasta 60 cm

XDS

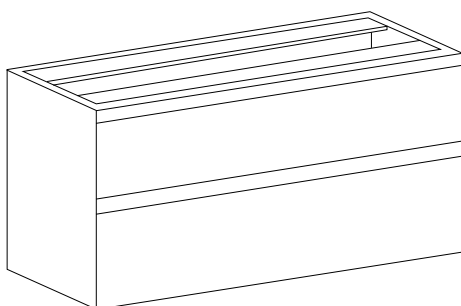

Ancho hasta	Laminado	HPL / Fénix	Laca-Madera
30	288	394	426
40	313	419	452
50	339	445	477
60	365	471	503
70	390	496	529
80	416	522	554
90	442	548	580
100	468	573	606
120	506	612	644

Incrementos

- Desde fondo 45,5 cm hasta 50 cm: +16 puntos.
- Desde altura 60 cm hasta 72 cm: +33 puntos.
- Hasta altura 85 cm: +32 puntos.

BAJO 1 GAVETA CON TAPA-TOCADOR

ALTO hasta 30 cm

XCB

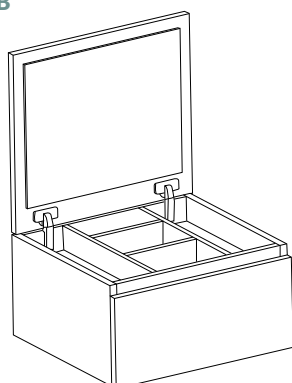

Ancho hasta	Laminado	HPL / Fénix	Laca-Madera
40	473	549	587
50	510	586	624
60	547	623	661
70	584	661	698
80	621	698	735

Incrementos

- Desde fondo 45,5 cm hasta 50 cm: +27 puntos.

! - Gaveta-cajón extraíble.

Fondo hasta 45,5 cm.

Auxiliares - Bajos

- Muebles con distribuciones diferentes a las asignadas en tarifa se considera "Distribución especial": +50 puntos.

BAJO 2 GAVETAS DESIGUALES

ALTO hasta 55 cm

XDX

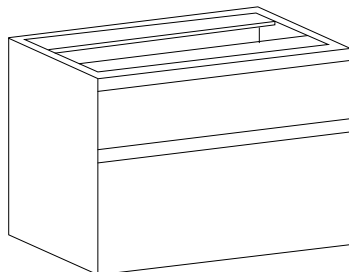

	Altura 55	Altura 72
Cajón superior	20	24
Gaveta inferior	35	48

Ancho hasta	Laminado	HPL / Fénix	Laca-Madera
30	277	385	425
40	301	409	449
60	350	457	497
80	398	505	546
100	446	554	594

Incrementos

- Desde fondo 45,5 cm hasta 50 cm: +18 puntos.
- Desde altura 55 cm hasta 72 cm: +36 puntos.

BAJO 3 GAVETAS IGUALES

ALTO hasta 72 cm.

XCY

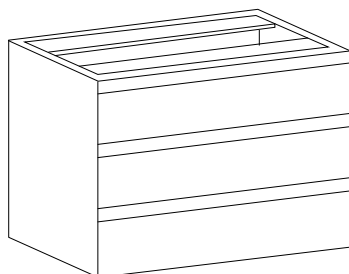

Ancho hasta	Laminado	HPL / Fénix	Laca-Madera
30	401	524	564
40	423	546	586
60	465	588	628
80	508	631	671

Incrementos

- Desde fondo 45,5 cm hasta 50 cm: +18 puntos.
- Desde altura 72 cm hasta 85 cm: +36 puntos.

BAJO 3 GAVETAS DESIGUALES

ALTO hasta 72 cm.

XDZ

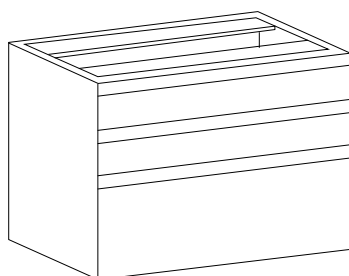

	Altura 72	Altura 85
Gaveta superior	20	24
Gaveta central	20	24
Gaveta inferior	32	37

Ancho hasta	Laminado	HPL / Fénix	Laca-Madera
30	398	520	559
40	419	541	581
60	461	583	623
80	503	625	665

Incrementos

- Desde fondo 45,5 cm hasta 50 cm: +18 puntos.
- Desde altura 72 cm hasta 85 cm: +36 puntos.

BAJO 4 CAJONES IGUALES

ALTO hasta 85 cm

XQB

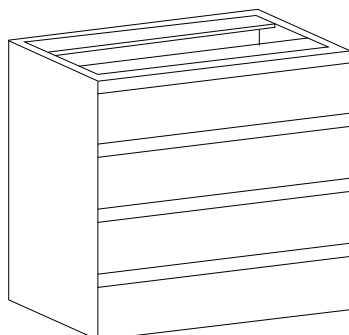

Ancho hasta	Laminado	HPL / Fénix	Laca-Madera
30	477	622	658
40	500	646	681
60	547	692	728
80	593	789	775

Incrementos

- Desde fondo 45,5 cm hasta 50 cm: +20 puntos.

Auxiliares - Bajos

Altura hasta 60 cm.

Fondo hasta 45,5 cm.

- Muebles con distribuciones diferentes a las asignadas en tarifa se considera "Distribución especial": +50 puntos.

BAJO 1 PUERTA

ALTO hasta 60 cm.

XDA

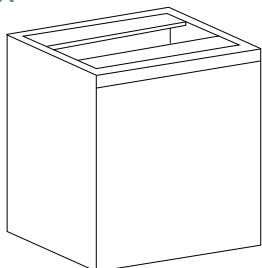

Ancho hasta	Laminado	HPL / Fénix	Laca-Madera
30	163	247	264
40	177	261	279
50	192	276	293

Incrementos

- Cesto ropero en puerta: +95 puntos.
- Desde fondo 45,5 cm hasta 50 cm: +9 puntos.
- Desde altura 60 cm hasta 72 cm: +18 puntos.
 - Hasta altura 85: +40 puntos.
 - Taladro cremalleras: +15 puntos.

- ! - Medida mínima de altura para cesto ropero 55 cm.
- Indicar puerta a derecha o izquierda.

BAJO 2 PUERTAS

ALTO hasta 60 cm.

XLB

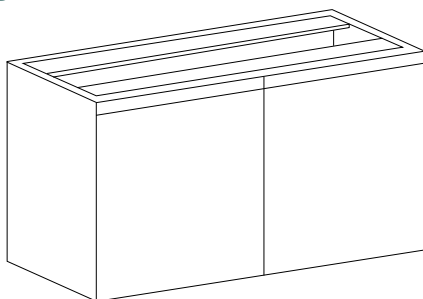

Ancho hasta	Laminado	HPL / Fénix	Laca-Madera
60	244	327	352
70	257	340	365
80	270	353	378
90	284	366	392
100	297	379	405

Incrementos

- Opción puertas correderas con armazón cuare: +90 puntos.
- Desde fondo 45,5 cm hasta 50 cm: +18 puntos.
- Desde altura 60 cm hasta 72 cm: +34 puntos.
 - Hasta altura 85: +49 puntos.
 - Taladro cremalleras: +15 puntos.

BAJO 1 CAJÓN / 1 PUERTA

ALTO hasta 60 cm.

XCC

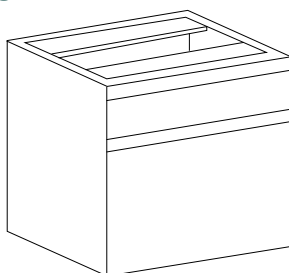

	Altura 60	Altura 72
Cajón superior	20	24
Puerta	40	48

Ancho hasta	Laminado	HPL / Fénix	Laca-Madera
30	248	320	346
40	264	336	362
50	280	352	378

Incrementos

- Desde fondo 45,5 cm hasta 50 cm: +10 puntos.
- Desde altura 55 cm hasta 72 cm: +21 puntos.
 - Hasta altura 85: +42 puntos.
 - Taladro cremalleras: +15 puntos.

- ! - Indicar puerta a derecha o izquierda.
- En altura 72 cm con 1 balda interior.

BAJO 1 CAJÓN / 2 PUERTAS

ALTO hasta 60 cm.

XCE

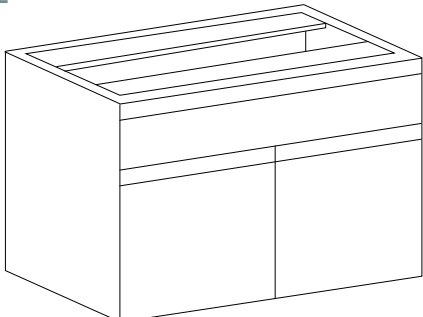

	Altura 60	Altura 72
Cajón superior	20	24
Puertas	40	48

Ancho hasta	Laminado	HPL / Fénix	Laca-Madera
60	372	482	522
70	390	501	541
80	409	519	559

Incrementos

- Desde fondo 45,5 cm hasta 50 cm: +16 puntos.
- Desde altura 55 cm hasta 72 cm: +33 puntos.
 - Hasta altura 85: +40 puntos.
 - Taladro cremalleras: +15 puntos.

- ! - En altura 72 cm con 1 balda interior.

Auxiliar - Mueble lavadora

- Para determinar las medidas del módulo, dependerá de las medidas de la lavadora.

SEMI COLUMNA 2 PUERTAS LAV/SEC.

XDT

ALTO 180 cm.

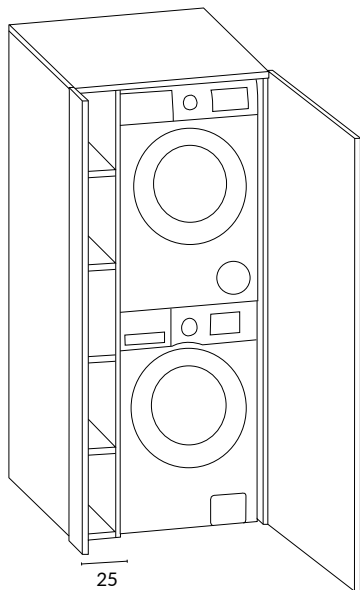

BAJO 1 PUERTA LAVADORA

XBJ

ALTO 88/91 cm.

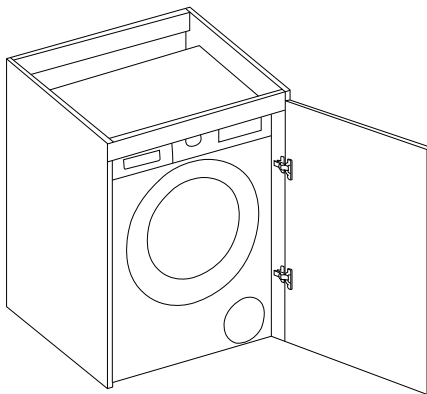

BAJO 2 PUERTAS LAVADORA

XDU

ALTO 88/91 cm.

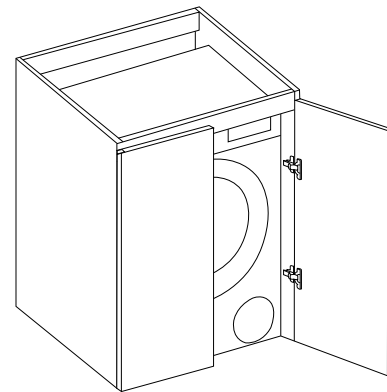

Ancho	Laminado	HPL/ Fénix	Laca-Madera
90	609	745	807

Ancho	Laminado	HPL/ Fénix	Laca-Madera
68	330	420	462

Ancho	Laminado	HPL/ Fénix	Laca-Madera
70	391	498	523

! - Semi columna para lavadora y secadora.

MODELO FRENTE APERTURA: FAJA "A"

Oslo, Zunno, Unno, Artica, Ducal, T-27, T-28, T-29, y T-34

MODELO FRENTE APERTURA: FAJA "B"

Gola, Bisel, Bisel cromo y embutido canto.

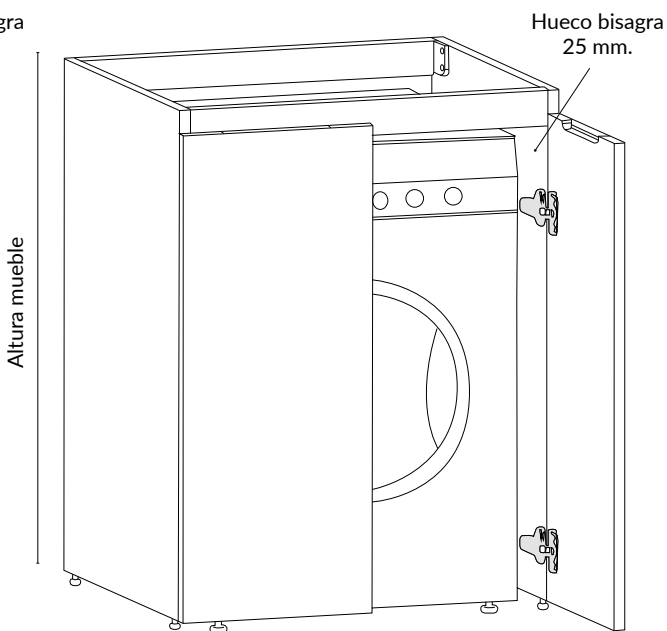
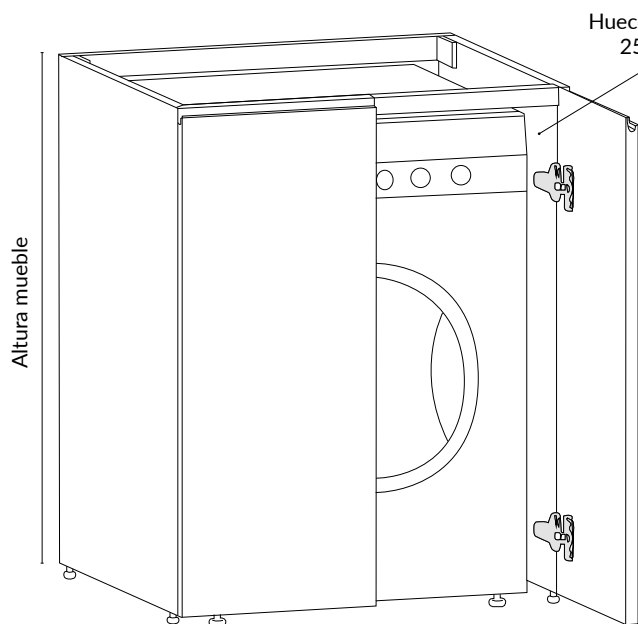

DETERMINAR ALTURA MUEBLE

Altura de lavadora + Modelo de faja "A" Ejemplo: 85+3= 88 mm.

DETERMINAR ALTURA MUEBLE

Altura de lavadora + Modelo de faja "B" Ejemplo: 85+6,5= 91,5 mm.

SUMINISTRO DESMONTADO.

Auxiliares con tapa - Bajos

Altura hasta 32 cm.

Fondo hasta 45,5 cm.

- Muebles con distribuciones diferentes a las asignadas en tarifa se considera "Distribución especial": +50 puntos.

1 GAVETA CON TAPA

ALTO hasta 32 cm.

XCM

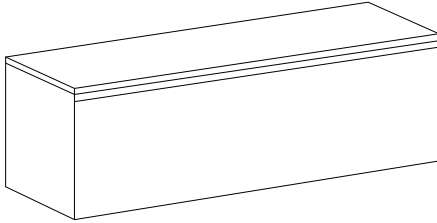

Ancho hasta	Laminado	HPL / Fénix	Laca-Madera
60	285	425	454
70	306	446	475
80	326	466	495
90	353	493	522
100	380	520	549
120	428	568	597

2 GAVETAS SIMÉTRICAS CON TAPA

ALTO hasta 32 cm.

XCH

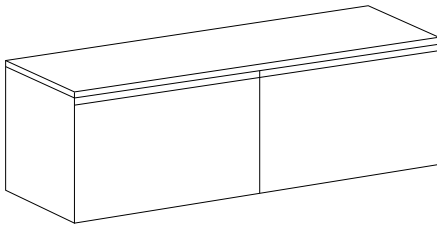

Ancho hasta	Laminado	HPL / Fénix	Laca-Madera
80	458	578	623
90	493	613	658
100	528	648	693
120	599	718	763

3 GAVETAS SIMÉTRICAS CON TAPA

ALTO hasta 32 cm.

XCQ

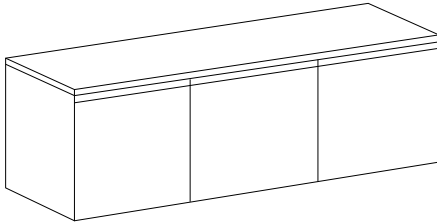

Ancho hasta	Laminado	HPL / Fénix	Laca-Madera
90	549	685	735
105	593	729	779
120	637	773	823

1 GAVETAS / 1 HUECO VISTO / 1 GAVETA CON TAPA

ALTO hasta 32 cm.

XMC

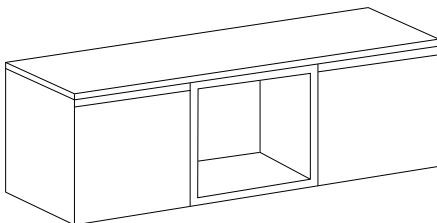

Ancho hasta	Laminado	HPL / Fénix	Laca-Madera
90	495	615	660
105	539	659	704
120	583	703	748

- Opciones vistos:



Predeterminada



Visto 12 mm. interior.
Incremento: +60 puntos.



Visto bisel solapado (Laca y madera)
Incremento: +120 puntos.

Fondo hasta 18 cm.

Auxiliares - Altos

- Muebles con distribuciones especiales a las asignadas en tarifa se considera "Distribución especial": Incremento +50 puntos.
- Taladro cremalleras: Incremento +15 puntos.
- Bisagras de 180°. Incremento + 30 puntos pta.

1 PUERTA

ALTO hasta 36 cm.

XBA

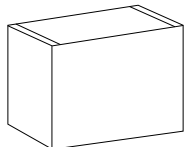

Ancho hasta	Laminado	HPL / Fénix	Laca-Madera
30	126	165	182
40	135	174	191
50	144	183	200

Incrementos

- Desde altura 36 cm hasta 40 cm: +8 puntos.
- Desde fondo 18 cm hasta 22 cm: +7 puntos.

! - Indicar puerta a derecha o izquierda.

1 PUERTA

ALTO hasta 72 cm.

XBA

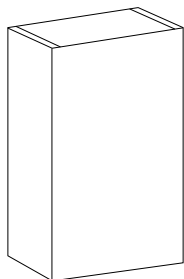

Ancho hasta	Laminado	HPL / Fénix	Laca-Madera
30	142	181	198
40	151	190	207
50	160	199	216

Incrementos

- Desde altura 72 cm hasta 80 cm: +12 puntos.
- Desde fondo 18 cm hasta 22 cm: +8 cm.

! - Alto 72 cm: 2 baldas.
- 60: hpl/fénix y laca/madera
- Indicar puerta a derecha o izquierda.

1 PUERTA DCHA. / VISTO LATERAL IZDA.

ALTO hasta 72 cm.

XDL

Opción predeterminada. Opción visto frontal + puerta. (Solicitar)

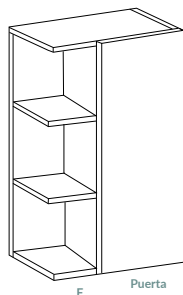
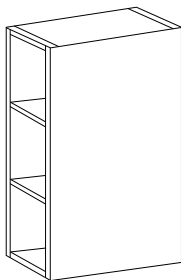

Ancho	F	Puerta
40	15	25
50	15	35
60	15	45

Ancho hasta	Laminado	HPL / Fénix	Laca-Madera
40	215	276	304
50	233	294	322
60	251	312	340

Incrementos

- Desde altura 72 cm hasta 80 cm: +23 puntos.
- Desde fondo 18 cm hasta 22 cm: +11 cm.

! - Alto 72 cm: 2 baldas.
- 60: hpl/fénix y laca/madera
- Indicar puerta a derecha-visto izquierda o puerta izquierda-visto derecha.

2 PUERTAS

ALTO hasta 72 cm.

XBB

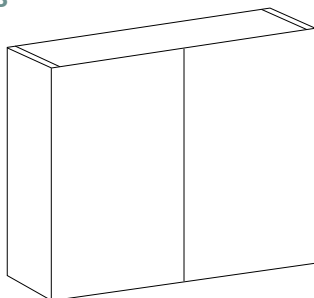

Ancho hasta	Laminado	HPL / Fénix	Laca-Madera
50	190	252	277
60	202	264	289
70	214	276	302
80	226	288	314
90	238	301	326
100	250	313	338

Incrementos

- Desde altura 72 cm hasta 80 cm: +16 puntos.
- Desde fondo 18 cm hasta 22 cm: +9 cm.

! - Alto 72 cm: 2 baldas.

Auxiliares - Altos

Fondo hasta 18 cm.

2 PUERTAS V

ALTO hasta 72 cm.

XVJ

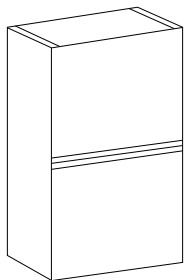

Ancho hasta	Laminado	HPL / Fénix	Laca-Madera
30	190	252	277
40	202	264	289
50	214	276	302

Incrementos

- Desde altura 72 cm hasta 80 cm: +16 puntos.
- Desde fondo 18 cm hasta 22 cm: +10 puntos.

! - Indicar puerta a derecha o izquierda.

4 PUERTAS / 2 HUECOS INTERIORES H

ALTO hasta 72 cm.

XSI

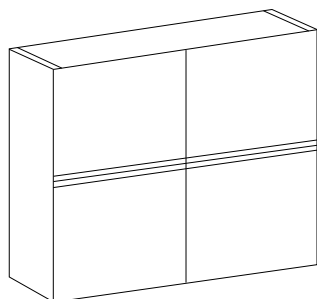

Ancho hasta	Laminado	HPL / Fénix	Laca-Madera
50	330	442	486
60	349	461	506
70	368	481	525
80	388	500	544

Incrementos

- Desde altura 72 cm hasta 80 cm: +24 puntos.
- Desde fondo 18 cm hasta 22 cm: +16 puntos.

Auxiliares - Alto puerta elevable

Fondo hasta 18 cm.

- Distribución interior alto 1 puerta elevable:

Altura hasta 40 cm.
Balda descentrada.

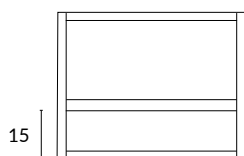

Desde ancho 50 hasta ancho 60 cm.

Altura hasta 40 cm.
Balda descentrada.

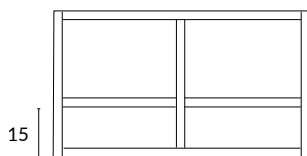

Desde ancho 70 hasta ancho 80 cm.
División costado central.

Altura hasta 50 cm.
Balda descentrada laterales y centrada.

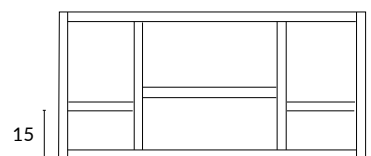

Desde ancho 90 hasta ancho 120 cm.
2 divisiones costados centrales.

1 PUERTA ELEVABLE

ALTO hasta 40 cm.

XVF

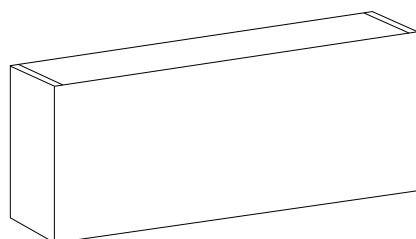

Ancho hasta	Laminado	HPL / Fénix	Laca-Madera
50	192	248	273
60	204	260	285
70	216	272	297
80	228	284	308
90	240	296	320
100	252	307	332
120	276	331	356

Incrementos

- Desde altura 40 cm hasta 50 cm: +20 puntos.
- Desde fondo 18 cm hasta 22 cm: +9 puntos.

! - Altura mínima de módulo: 30 cm. Fondo mínimo 12 cm.
- Altura máxima de módulo: 50 cm.

Auxiliares visto - Altos

- Opciones construcción de auxiliares vistos:



Predeterminada



Visto biselado 19 mm. (Laca y madera)
Incremento: +90 puntos.



Visto 12 mm.
Incremento: +45 puntos.



Construcción Artica
Incremento: +30 puntos.

ALTO VISTO

ALTO hasta 36 cm.

XBG

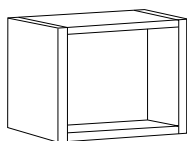

Ancho hasta	Laminado	HPL / Fénix	Laca-Madera
30	87	129	137
40	96	138	145
50	104	146	153
60	112	154	162

Incrementos

- Desde altura 36 cm hasta 40 cm: +11 puntos.
- Desde fondo 18 cm. hasta 22 cm: +9 puntos.

ALTO VISTO CON COSTADO DIVISOR

ALTO hasta 36 cm.

XBG

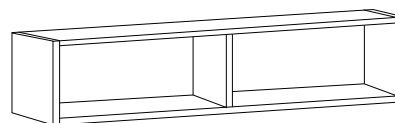

Ancho hasta	Laminado	HPL / Fénix	Laca-Madera
80	136	178	185
90	144	186	194
100	153	195	202
110	161	203	210
120	169	211	219

Incrementos

- Desde altura 36 cm hasta 40 cm: +14 puntos.
- Desde fondo 18 cm. hasta 22 cm: +7 puntos.
- Costado divisor adicional: +30 puntos.

ALTO VISTO CON BALDAS

ALTO hasta 72 cm.

XBG

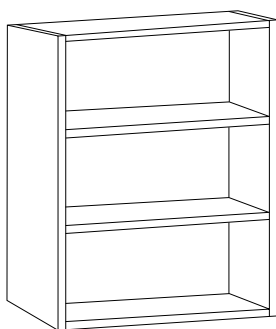

Ancho hasta	Laminado	HPL / Fénix	Laca-Madera
30	152	194	202
40	161	203	210
50	169	211	218
60	177	219	227

Incrementos

- Desde altura 72 cm hasta 80 cm: +15 puntos.
- Desde fondo 18 cm hasta 22 cm: +8 puntos.

! - Alto 72 cm: 2 baldas.

SEMICOLUMNA VISTO CON BALDAS

ALTO hasta 144 cm.

XBG

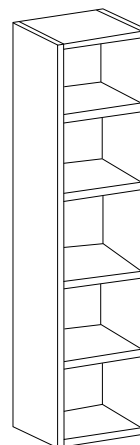

Ancho hasta	Laminado	HPL / Fénix	Laca-Madera
20	200	242	260
30	209	251	268
40	217	259	277
20	226	268	285

Incrementos

- Desde altura 144 cm hasta 160 cm: +17 puntos.
- Desde fondo 18 cm hasta 22 cm: +10 puntos.

! - Alto 144 cm: 4 baldas.

Auxiliares - Semi columnas

Altura hasta 144 cm.

Fondo hasta 32 cm.

- Muebles con distribuciones especiales a las asignadas en tarifa se considera "Distribución especial": Incremento +50 puntos.
- Taladro cremallera: +24 puntos
- Balda interior a mayores; Laminado: +35 puntos. HPL: +40 puntos. Laca/Madera: +50 puntos.
- Bisagras de 180°. Incremento + 30 puntos pta.

1 PUERTA ALTO hasta 144 cm.

XDV

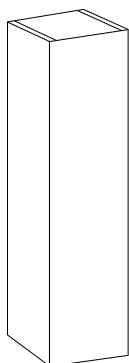

Ancho hasta	Laminado	HPL / Fénix	Laca-Madera
30	235	331	363
40	256	353	385
50	278	374	406

Incrementos

- Desde fondo 32 cm hasta 37 cm: +14 puntos.
- Desde altura 144 cm hasta 160 cm: +27 puntos.

- ! - Alto 144 cm: 4 baldas.
- Indicar puerta a derecha o izquierda.

2 PUERTAS IGUALES V ALTO hasta 144 cm.

XMH

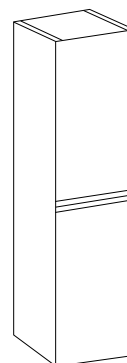

Ancho hasta	Laminado	HPL / Fénix	Laca-Madera
30	278	394	432
40	300	416	454
50	323	439	477

Incrementos

- Desde fondo 32 cm hasta 37 cm: +15 puntos.
- Desde altura 144 cm hasta 160 cm: +28 puntos.

- ! - Alto 144 cm: 2 baldas por puerta.
- Indicar puerta a derecha o izquierda.

2 PUERTAS DESIGUALES ALTO hasta 144 cm.

XME

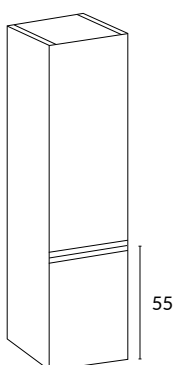

Ancho hasta	Laminado	HPL / Fénix	Laca-Madera
30	289	410	449
40	313	433	473
50	336	457	496

Incrementos

- Desde fondo 32 cm hasta 37 cm: +16 puntos.
- Desde altura 144 cm hasta 160 cm: +30 puntos.
- Cesto ropero en puerta inferior: +95 puntos unidad.

- ! - Alto 144 cm: 3 baldas en puerta superior + 1 balda en puerta inferior.
- Indicar puerta a derecha o izquierda.

3 PUERTAS IGUALES ALTO hasta 144 cm.

XSQ

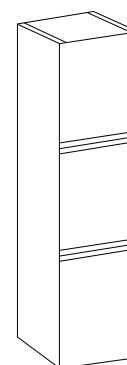

Ancho hasta	Laminado	HPL / Fénix	Laca-Madera
30	316	449	493
40	339	472	516
50	361	495	538

Incrementos

- Desde fondo 32 cm hasta 37 cm: +15 puntos.
- Desde altura 144 cm hasta 160 cm: +28 puntos.

- ! - Alto 144 cm: 1 balda por puerta.
- Indicar puerta a derecha o izquierda.

Altura hasta 144 cm.

Fondo hasta 32 cm.

Auxiliares - Semi columnas

- Muebles con distribuciones especiales a las asignadas en tarifa se considera "Distribución especial": Incremento +50 puntos.
- Taladro cremallera: +24 puntos
- Balda interior a mayores; Laminado: +35 puntos. HPL: +40 puntos. Laca/Madera: +50 puntos.
- Bisagras de 180°. Incremento + 30 puntos pta.

2 PUERTAS H.

ALTO hasta 144 cm.

XDW

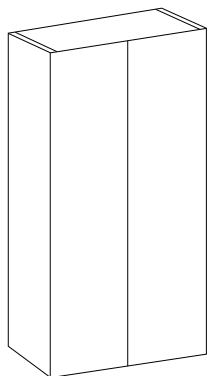

Ancho hasta	Laminado	HPL / Fénix	Laca-Madera
50	311	448	493
60	339	476	521
70	367	504	549
80	395	532	577

Incrementos

- Desde fondo 32 cm hasta 37 cm: +18 puntos.
- Desde altura 144 cm hasta 160 cm: +35 puntos.

! - Alto 144 cm: 4 baldas.

2 PUERTAS H. / ESCOBERO

ALTO hasta 144 cm.

XDW

Vista interior escobero dcha.

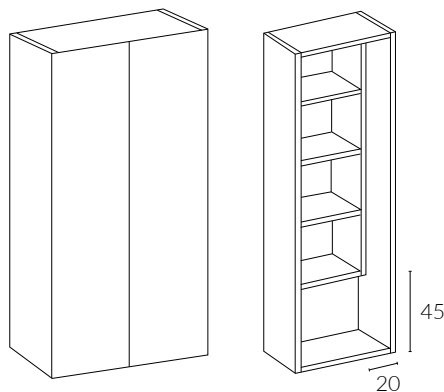

Ancho hasta	Laminado	HPL / Fénix	Laca-Madera
50	401	538	583
60	429	566	611
70	457	594	639
80	485	622	667

Incrementos

- Desde fondo 32 cm hasta 37 cm: +18 puntos.
- Desde altura 144 cm hasta 160 cm: +35 puntos.
- Indicar escobero derecha o izquierda.

1 PUERTA DCHA. / VISTO LATERAL IZDO.

ALTO hasta 144 cm.

XDL

Opción predeterminada.

Opción visto frontal + puerta. (Solicitar)

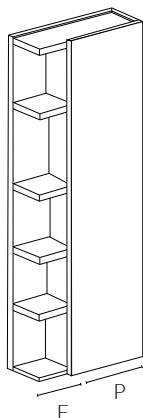
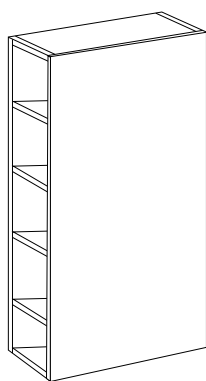

Ancho	Fijo	Puerta
40	15	25
50	15	35
60	15	45

Ancho hasta	Laminado	HPL / Fénix	Laca-Madera
40	310	371	399
50	328	388	417
60	346	407	435

Incrementos

- Desde fondo 32 cm hasta 37 cm: +12 puntos.
- Desde altura 144 cm hasta 160 cm: +23 puntos.

! - Alto 144 cm: 4 baldas.
! - Indicar puerta a derecha o izquierda.

1 PUERTA / 1 HUECO VISTO

ALTO hasta 144 cm.

XDN

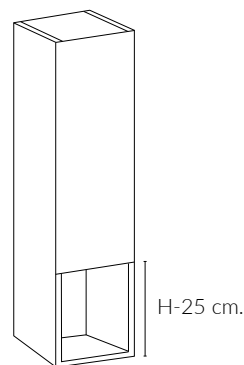

Ancho hasta	Laminado	HPL / Fénix	Laca-Madera
30	300	411	447
40	325	436	472
50	351	461	498

Incrementos

- Desde fondo 32 cm hasta 37 cm: +16 puntos.
- Desde altura 144 cm hasta 160 cm: +32 puntos.

! - Alto 144 cm: 2 baldas.
! - Indicar puerta a derecha o izquierda.

Auxiliares - Columnas

Altura hasta 180 cm.

Fondo hasta 32 cm.

- Muebles con distribuciones especiales a las asignadas en tarifa se considera "Distribución especial": Incremento +50 puntos.
- Taladro cremallera: +24 puntos
- Balda interior a mayores; Laminado: +35 puntos. HPL: +40 puntos. Laca/Madera: +50 puntos.
- Bisagras de 180°. Incremento + 30 puntos pta.

2 PUERTAS IGUALES V.

ALTO hasta 180 cm.

XMH

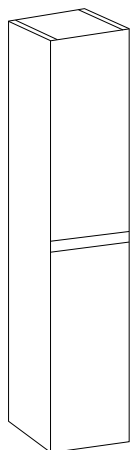

Ancho hasta	Laminado	HPL / Fénix	Laca-Madera
30	362	478	516
40	384	500	538
50	407	523	561

Incrementos

- Desde fondo 32 cm hasta 37 cm: +15 puntos.

- ! - De alto 160 hasta 180 cm.: 2 baldas + 2 baldas.
- Indicar puerta a derecha o izquierda.

4 PUERTAS

ALTO hasta 180 cm.

XDI

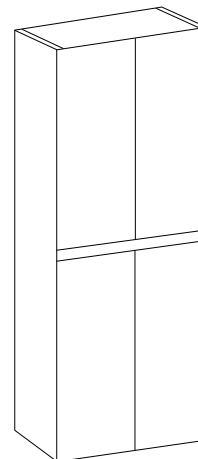

Ancho hasta	Laminado	HPL / Fénix	Laca-Madera
60	541	660	740
70	578	697	777
80	614	734	813

Incrementos

- Desde fondo 32 cm hasta 37 cm: +23 puntos.

- ! - De alto 160 hasta 180 cm.: 2 baldas + 2 baldas.

1 PUERTA / 1 CAJÓN / 1 PUERTA

ALTO hasta 180 cm.

XNZ

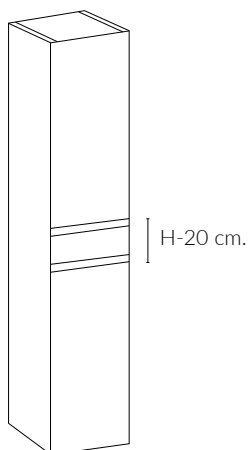

Ancho hasta	Laminado	HPL / Fénix	Laca-Madera
30	446	572	611
40	479	605	644
50	512	637	677

Incrementos

- Desde fondo 32 cm hasta 37 cm: +22 puntos.

- ! - De alto 140 hasta 180 cm.: 2 baldas + 2 baldas.
- Indicar puerta a derecha o izquierda.

2 PUERTAS / 1 CAJÓN / 2 PUERTAS

ALTO hasta 180 cm.

XFC

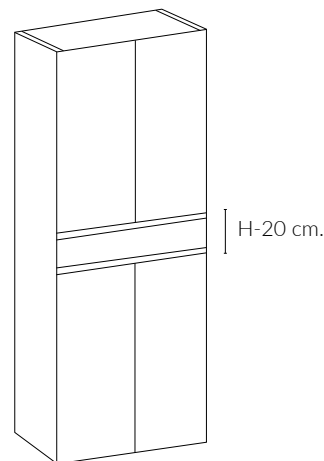

Ancho hasta	Laminado	HPL / Fénix	Laca-Madera
60	648	821	883
70	689	863	924
80	731	904	966

Incrementos

- Desde fondo 32 cm hasta 37 cm: +26 puntos.

- ! - De alto 140 hasta 180 cm.: 2 baldas + 2 baldas.

Altura hasta 180 cm.

Fondo hasta 45,5 cm.

Auxiliares - Columnas - Opciones vestidor

- Muebles con distribuciones especiales a las asignadas en tarifa se considera "Distribución especial": Incremento +50 puntos.
- Taladro cremallera: +24 puntos
- Balda interior a mayores; Laminado: +35 puntos. HPL: +40 puntos. Laca/Madera: +50 puntos.
- Bisagras de 180°. Incremento + 30 puntos pta.
- Para otras distribuciones, consultar posibilidad.

- Opciones distribuciones interiores:



PI-0
Predeterminado
Baldas estándar

PI-1
Baldas-3 cajones
+220 puntos.

PI-2
Baldas-3 zapateros
+95 puntos.

PI-3
Baldas-Cesto ropero
+140 puntos.

PI-4
Perchero-3 zapateros
+125 puntos.

PI-1
Perchero-3 cajones
+240 puntos.

COLUMNA 1 PUERTA

ALTO hasta 180 cm.

XDV

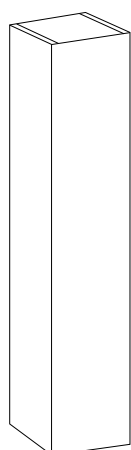

Ancho hasta	Laminado	HPL / Fénix	Laca-Madera
30	317	413	445
40	338	435	467
50	360	456	488

Incrementos

- Desde fondo 45,5 hasta 50: +27 puntos.

- ! - Indicar puerta a derecha o izquierda.
- Módulo para colocar a suelo con patas o rodapié.

COLUMNA 2 PUERTAS H.

ALTO hasta 180 cm.

XDW

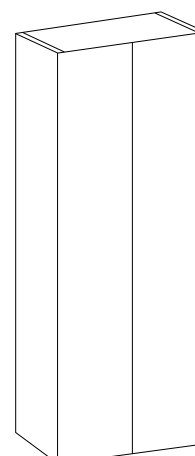

Ancho hasta	Laminado	HPL / Fénix	Laca-Madera
60	501	638	683
70	529	666	711
80	557	694	739

Incrementos

- Desde fondo 45,5 hasta 50: +35 puntos.

- ! - Módulo para colocar a suelo con patas o rodapié.

Fondo hasta 18 cm.

Auxiliares - Decorativos

- Muebles con distribuciones diferentes a las asignadas en tarifa se considera "Distribución especial": +50 puntos.

COSTADO / 3 BALDAS DCHA.-RAS BAJO ALTO hasta 72 cm.

ERA

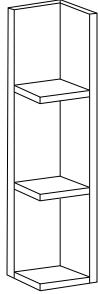

Ancho hasta	Laminado	HPL / Fénix	Laca-Madera
20	164	221	242
30	181	237	258

Incrementos

- Desde fondo 18 hasta 22: +21 puntos.

! - Indicar derecha o izquierda.

COSTADO / 4 BALDAS DCHA.-RAS BAJO ALTO hasta 144 cm.

ERA

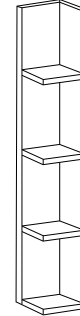

Ancho hasta	Laminado	HPL / Fénix	Laca-Madera
20	209	266	287
30	226	282	303

Incrementos

- Balda adicional: +30 puntos.
- Desde fondo 18 hasta 22: +24 puntos.
- Desde altura 144 cm hasta 160: +23 puntos.

! - Indicar derecha o izquierda.

3 BALDAS-RAS BAJO ALTO hasta 72 cm.

ERB

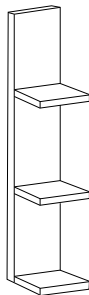

Ancho hasta	Laminado	HPL / Fénix	Laca-Madera
20	137	184	201
30	151	198	215
40	165	212	229
50	179	226	243

Incrementos

- Desde fondo 18 hasta 22: +18 puntos.

4 BALDAS-RAS BAJO ALTO hasta 144 cm.

ERB

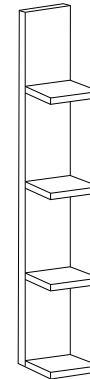

Ancho hasta	Laminado	HPL / Fénix	Laca-Madera
20	182	229	246
30	196	243	260
40	210	257	274
50	224	271	288

Incrementos

- Balda adicional: +30 puntos.
- Desde fondo 18 hasta 22: +21 puntos.

2 SEPARADORES HORIZONTAL

ERC

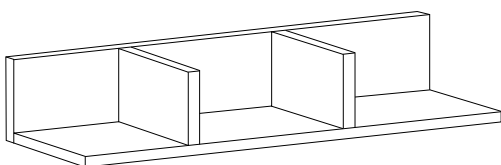

ALTO hasta 20 cm.

FONDO hasta 22 cm.

Ancho hasta	Laminado	HPL / Fénix	Laca-Madera
60	168	226	247
70	185	243	264
80	202	260	282
90	219	277	299
100	237	295	316
120	271	329	350

Incrementos

- Desde fondo 18 cm hasta 22: +11 puntos.
- Separador adicional: +30 puntos.

! - Hasta ancho 80 cm.: 2 separadores centrados.
- De ancho 81 hasta 120 cm.: 3 separadores centrados.

ACABADOS - LAMINADOS



401 - Negro brillo 403 - Cacao brillo 407 - Blanco brillo 413 - GR Tormenta brillo 414 - GR Nube brillo 415 - AZ Mawi brillo 419 - Bermellón brillo 427 - MR Punice brillo 428 - MR Kachemir brillo



532 - Cemento 533 - Pizarra 541 - Carrara 542 - Roble evoke 543 - Roble biscuit



544 - Roble fósil 545 - Nogal nuez 546 - Nogal yaki 582 - Nogal augusta 581 - Olmo blanco



529 - Arena mate 530 - Blanco mate 560 - Antracita mate 561 - Basalto 562 - Blue brisa mate 563 - Salmón scarlet

ACABADOS - HPL



620 - Blanco fin 621 - Gris fin 622 - Pizarra fin



630 - Ocaso 631 - Topaccio 640 - Marrón zebra

ACABADOS - HPL FÉNIX



610 - Nero ingo 611 - Blanco alaska 613 - Grigio bromo 612 - Grigio Ionora

ACABADOS - LACA

Brillo o Mate

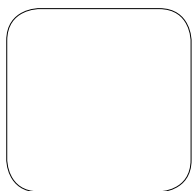

101 Blanco brillo
301 Blanco mate



103 Café brillo
303 Café mate



107 Gris mineral brillo
307 Gris mineral mate



108 Carbone brillo
308 Carbone mate



109 Machiatto brillo
309 Machiatto mate

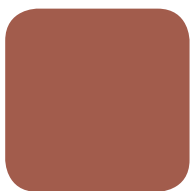

110 Pimienta brillo
310 Pimienta mate



111 Nude brillo
311 Nude mate



112 Rosa palo brillo
312 Rosa palo mate

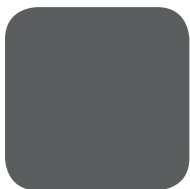

115 Gris bruma brillo
315 Gris bruma mate



122 Marfil brillo
322 Marfil mate



124 Negro brillo
324 Negro mate



127 Verde inglés brillo
327 Verde inglés mate

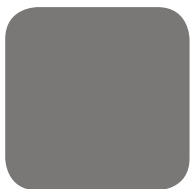

128 M-pardo brillo
328 M-pardo mate



130 Azul noche brillo
330 Azul noche mate



137 Gr-grafito brillo
337 Gr-grafito mate

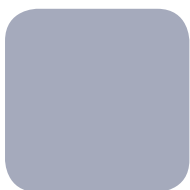

139 Gr-humo brillo
339 Gr-humo mate



151 Azul kailua brillo
351 Azul kailua mate



152 Crema brillo
352 Crema mate

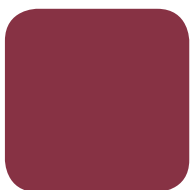

155 Mo-guinda brillo
355 Mo-guinda mate



161 Narciso brillo
361 Narciso mate



164 Verde aqua brillo
364 Verde aqua mate

ACABADOS - MADERA - NOGAL



007 - Nogal italiano



009 - Nogal merano

ACABADOS - MADERA - ROBLE



016 - Roble blanqueado



017 - Roble natural



029 - Roble canela

ACABADOS - MADERA - FRESNO



001 - Fresno avellana



014 - Fresno wengué tool



018 - Fresno latte



033 - Fresno marengo



035 - Fresno moka



036 - Fresno kenia



041 - Fresno blanco mate

* Para otros acabados de madera consultar.

Índice

- Armazón / 148
 - Tiradores / 148
 - Características del cajón / 149
 - PLV Roda / 150
 - PLV Kaly / 151
 - PLV Apolo / 152
 - Modular Apolo / 152
 - PLV Zeus / 153
 - Modular Zeus / 153
- Acabados / 154-155



COLECCIÓN

> CORVI <

Nuestra colección más personal. Con un diseño inconfundible sutilmente curvado, aporta ese aspecto exclusivo y único a las salas de baño. Fabricado en diferentes tipos de lacados, o en una elección de maderas, previamente seleccionadas.

1.



ELIGE EL TIPO DE MÓDULO

Escoge el tipo de módulo o módulos que mejor se adapten a tus necesidades, con gavetas simétricas, desiguales, con cajones etc. hay un sinfín de diferentes opciones. Añade bajos, altos, columnas o cualquier elemento que consideres. Combina para crear tu mueble de baño perfecto.

PAG. 150 - 153

ARMAZÓN

Llamamos armazón a la estructura del mueble. En la colección Corvi disponemos de un único tipo de armazón al que llamamos como la propia colección; Corvi. Con su inconfundible diseño curvado, se trata de una estructura con los costados ocultos tras el frente.

PAG. 148

2.



3.



TIRADOR

En esta colección, disponemos de un único modelo de tirador fabricado con 2 opciones de posición, el tirador Artica. Con un diseño de curvas sutiles y un ancho considerable, proporciona al frente del mueble ese diseño y confort que muchos buscan para su pieza de baño.

PAG. 148

ELIGE EL ACABADO

Nuestra carta de acabados para el modelo Corvi se compone de los acabados laca, donde encontramos los evolution, nature y metallic en diferentes colores. Además de los acabados madera nogal, roble y leño.

PAG. 154 - 155

4.



5.



ELIGE COMPLEMENTOS

En nuestro apartado del técnico "Elementos comunes", encontrarás toda nuestra variedad de complementos para acabar de diseñar tu mueble a medida. Tapetas, costados, patas, accesorios en Kit, configuración de los cajones, rodapiés, toalleros etc.

PAG. 188 - 197

1 modelo

3 vistas

Armazón

- En la colección CORVI disponemos de un modelo de armazón estándar.
- Los dibujos en línea corresponden a la vista frontal y cenital del armazón, aportando una mayor explicación de la estructura.

CORVI

Corvi

MODELO PREDETERMINADO

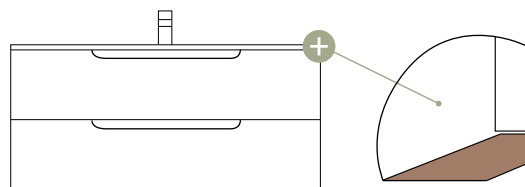

Laca / Madera



- ! - Opción predeterminada.
- Costados ocultos tras el frente.

Tiradores

1 modelo

- De no indicar otra cosa, se suministrará en posición 01.

T-Artica-C



Roda - Apolo - Zeus - Kali

Kali

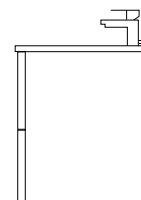
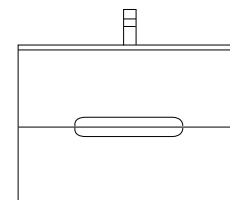
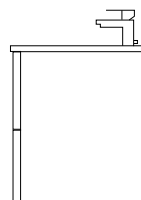
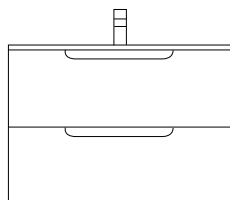

Posición 01

Posición 02 - Enfrentados

Laca / Madera



El interior - Cajones Hettich Avantech

- Cajones metálicos con guías de extracción total y cierre amortiguado Hettich.
- Amortiguación *Silent System*, para un cierre suave y silencioso.
- Acabados del cajón Hettich disponibles: Antracita.



Guías Hettich - Avantech

PRODUCTO GALARDONADO



Tabla correspondiente a fondos de mobiliario y tamaño de guías

Roda		Kaly	
Cajón	Fondo 48,5	Cajón	Fondo 45,5
Cajón superior	Cajón 30	Cajón superior	Cajón 35
Cajón inferior	Cajón 35	Cajón inferior	Cajón 40

Apolo			Zeus		
Cajón	Fondo 49	Fondo 52	Cajón	Fondo 48	Fondo 49
Cajón superior	Cajón 30	Cajón 30	Cajón superior	Cajón 30	Cajón 30
Cajón inferior	Cajón 35	Cajón 35	Cajón inferior	Cajón 35	Cajón 35

Cuando la calidad se convierte en una experiencia: Avantech establece estándares en cuanto a cajones.

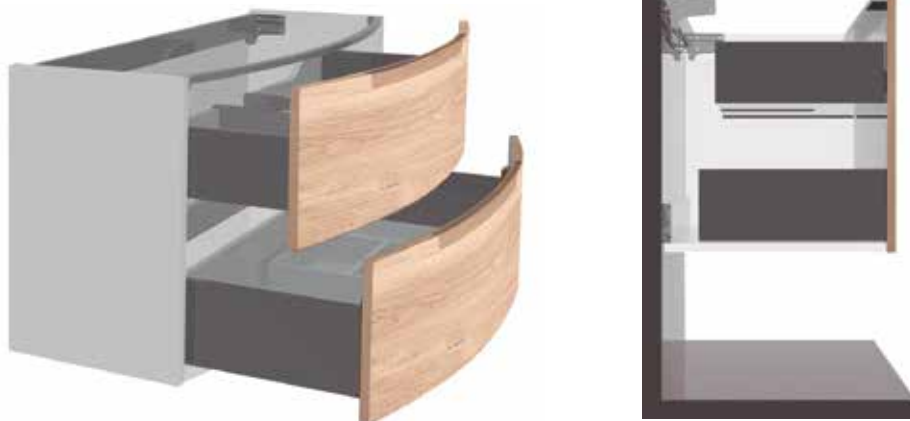
Confort de deslizamiento único, que hace apreciable la calidad de los muebles de calidad. Extraordinaria estabilidad para una libertad máxima de configuración con formatos y materiales de frente y una sensación de satisfacción de larga duración respecto a los muebles.

Avantech son sinónimo de calidad acreditada y elevada funcionalidad.

Herrajes innovadores, que desplazan los frentes de muebles de forma suave y silenciosa. Y, puesto que la tecnología para el mueble de Hettich **funciona tan suave y silenciosamente, ni siquiera se percibe.**



Tabla correspondiente a alturas de cajón

Modelo	Alto de frente	Alto NOMINAL de cajón	Tipo de cajón
A	de 15 a 20,5 cm.	10,2 cm.	Cajón
B	de 20,6 a 31 cm.	14 cm.	Gavetín
C	de 31,1 a 41,1 cm.	18,8 cm.	Gaveta
D	de 41,1 a 55 cm.	25,2 cm.	Gavetón

Porta Lavabos - P.L.V Roda

- Fondos disponibles:

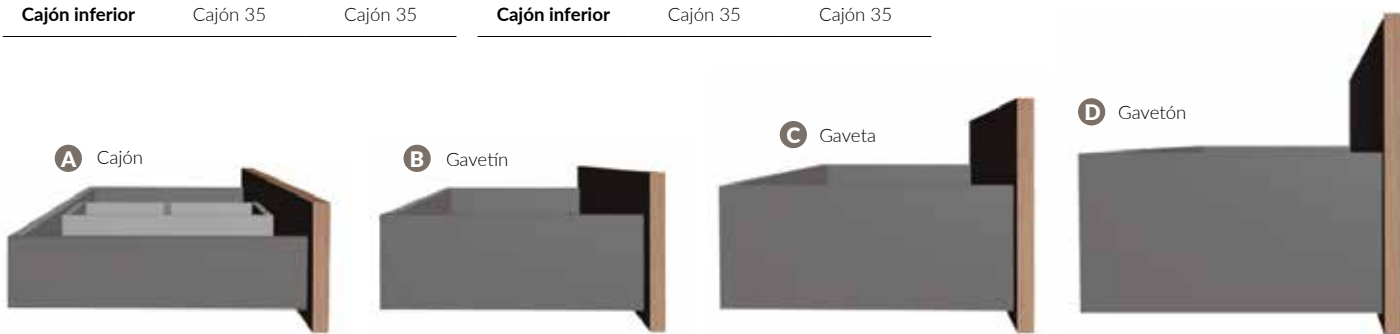
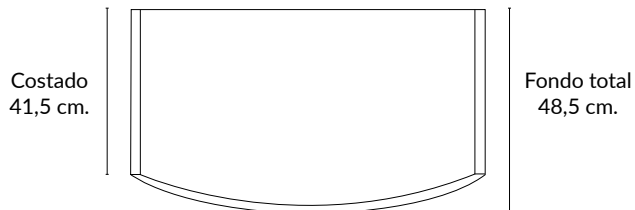

1 GAVETA

ALTO hasta 45 cm.

XP1

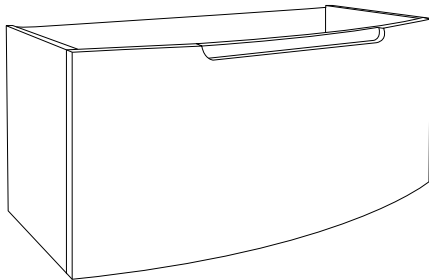

Ancho base	Laca / Madera
60	590
80	681
100	772

2 GAVETAS DESIGUALES

ALTO hasta 55 cm.

XP6

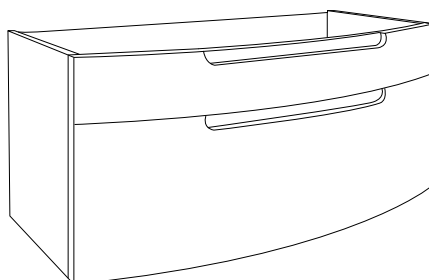

Ancho base	Laca / Madera
60	825
80	877
100	959

Incrementos

- Desde altura 55 cm hasta 72 cm: +71 puntos.

2 GAVETAS IGUALES

ALTO hasta 55 cm.

XP2

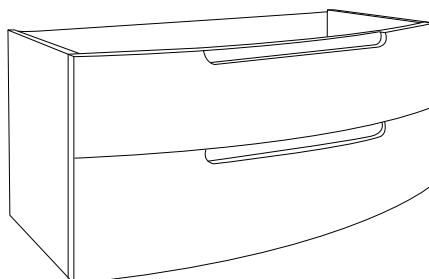

Ancho base	Laca / Madera
60	837
80	890
100	974

Incrementos

- Desde altura 55 cm hasta 72 cm: +72 puntos.

3 GAVETAS IGUALES

ALTO hasta 72 cm.

XP3

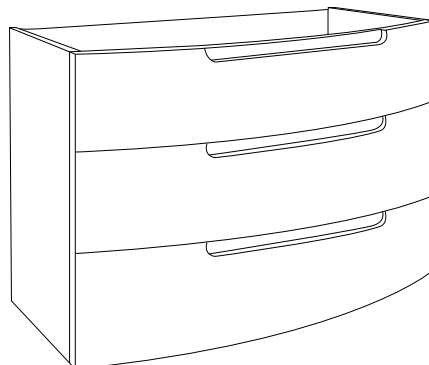

Ancho base	Laca / Madera
60	969
80	1016
100	1092

Incrementos

- Desde altura 72 cm hasta 85 cm: +65 puntos.

Porta Lavabos - P.L.V Kaly

- Fondos disponibles:

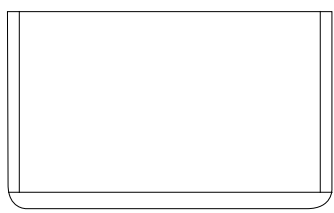

Fondo total
45,5 cm.

1 GAVETA

ALTO hasta 45 cm.

XRL

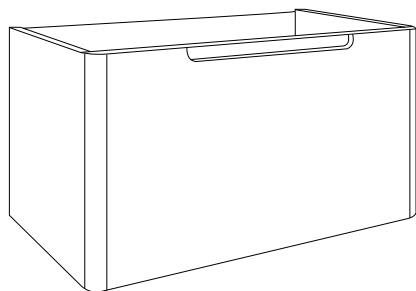

Ancho base	Laca
60	405
70	427
80	449
90	478
100	507

Incrementos

- Cajón interior: +90 puntos.
- Desde fondo 45,5 cm hasta 50 cm: +17 puntos.

2 GAVETAS DESIGUALES

ALTO hasta 55 cm.

XRM

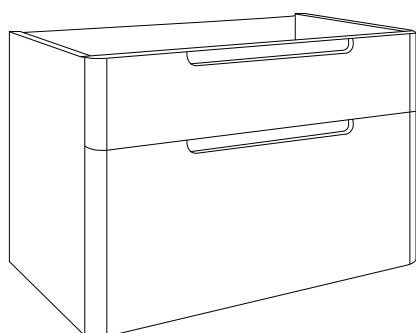

Ancho base	Laca
60	567
70	599
80	631
90	663
100	695

Incrementos

- Desde altura 55 cm hasta 72 cm: +55 puntos.
- Desde fondo 45,5 cm hasta 50 cm: +18 puntos.

2 GAVETAS IGUALES

ALTO hasta 55 cm.

XRP

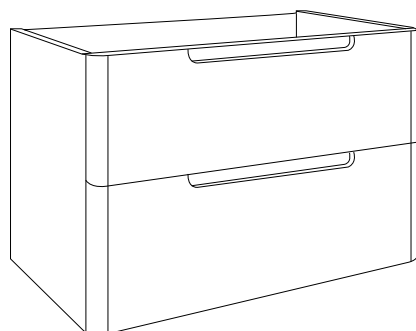

Ancho base	Laca
60	582
70	615
80	649
90	682
100	715

Incrementos

- Desde altura 55 cm hasta 72 cm: +57 puntos.
- Desde fondo 45,5 cm hasta 50 cm: +19 puntos.

3 GAVETAS IGUALES

ALTO hasta 72 cm.

XR4

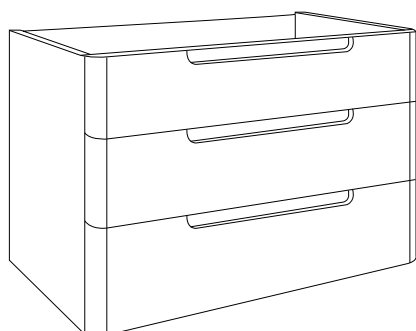

Ancho base	Laca
60	702
70	729
80	756
90	784
100	811

Incrementos

- Desde altura 72 cm hasta 85 cm: +62 puntos.
- Desde fondo 45,5 cm hasta 50 cm: +21 puntos.

Altura hasta 55 cm.

Porta Lavabos - P.L.V Apolo

- Fondos disponibles:

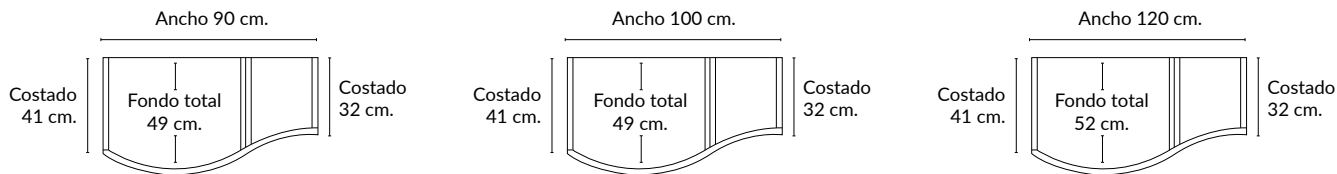

2 GAVETAS / 1 PUERTA DCHA.

ALTO hasta 55 cm.

XRR

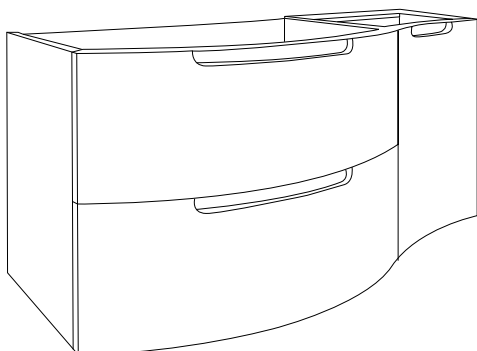

Ancho	Gaveta	Puerta
90	60	30
100	65	35
120	80	40

Ancho base	Laca / Madera
90	1010
100	1058
120	1154

Incrementos

- Desde altura 55 cm hasta 72 cm: +66 puntos.

! - Indicar puerta a derecha o izquierda.

Altura hasta 55 cm.

Composición modular - Apolo

- Fondos disponibles:

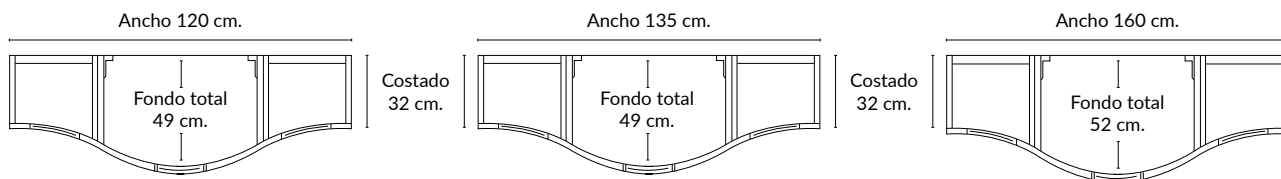

COMPOSICIÓN APOLO - 1 PUERTA / 2 GAVETAS / 1 PUERTA

ALTO hasta 55 cm.

XRS

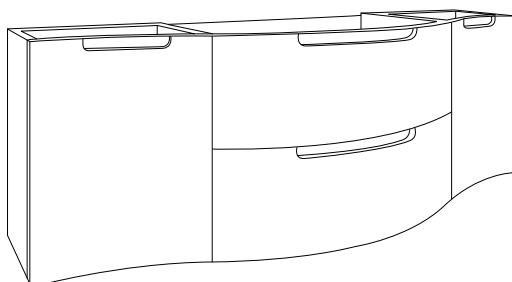

Ancho	Puerta	Gaveta	Puerta
120	30	60	30
135	35	65	35
160	40	80	40

Ancho base	Laca / Madera
120	1364
135	1440
160	1516

Incrementos

- Desde altura 55 cm hasta 72 cm: +104 puntos.

! - Se suministrará en 3 módulos pre-ensamblados.

Porta Lavabos - P.L.V Zeus

Altura hasta 55 cm.

- Fondos disponibles:

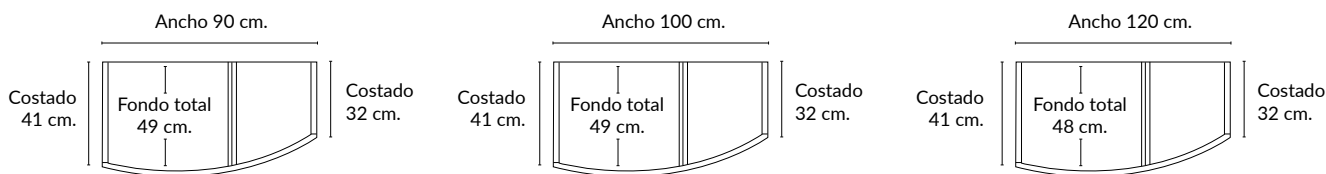

2 CAJONES IGUALES / 1 PUERTA DCHA.

ALTO hasta 55 cm.

XRE

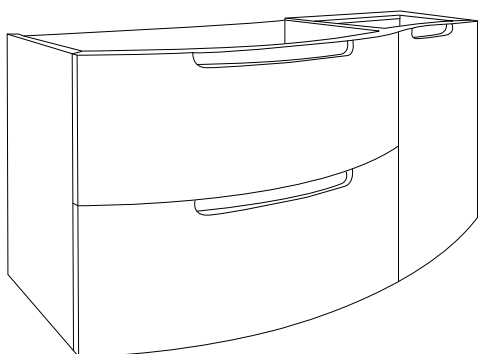

Ancho	Gaveta	Puerta
90	60	30
100	65	35
120	80	40

Ancho base	Laca / Madera
90	1019
100	1072
120	1152

Incrementos

- Desde altura 55 cm hasta 72 cm: +73 puntos.

! - Indicar puerta a derecha o izquierda.

Composición modular - Zeus

Altura hasta 55 cm.

- Fondos disponibles:

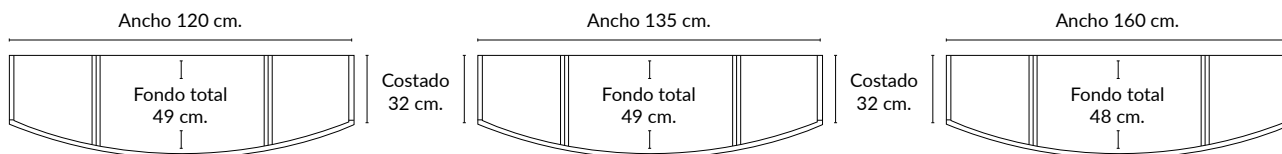

COMPOSICIÓN ZEUS - 1 PUERTA / 2 GAVETAS / 1 PUERTA

ALTO hasta 55 cm.

XRK

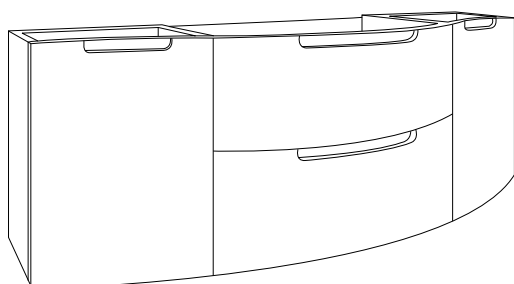

Ancho	Puerta	Gaveta	Puerta
120	30	60	30
135	35	65	35
160	40	80	40

Ancho base	Laca / Madera
120	1250
135	1307
160	1365

Incrementos

- Desde altura 55 cm hasta 72 cm: +99 puntos.

! - Se suministrará en 3 módulos pre-ensamblados.

ACABADOS - LACA

Brillo o Mate



101 Blanco brillo
301 Blanco mate



103 Café brillo
303 Café mate



107 Gris mineral brillo
307 Gris mineral mate



108 Carbone brillo
308 Carbone mate



109 Machiatto brillo
309 Machiatto mate



110 Pimienta brillo
310 Pimienta mate



111 Nude brillo
311 Nude mate



112 Rosa palo brillo
312 Rosa palo mate



115 Gris bruma brillo
315 Gris bruma mate

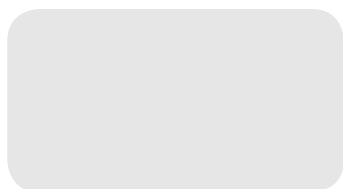

122 Marfil brillo
322 Marfil mate

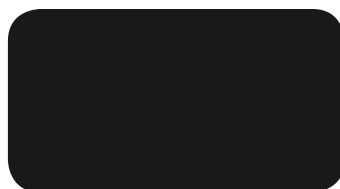

124 Negro brillo
324 Negro mate



127 Verde inglés brillo
327 Verde inglés mate



128 M-pardo brillo
328 M-pardo mate



130 Azul noche brillo
330 Azul noche mate



137 Gr-grafito brillo
337 Gr-grafito mate

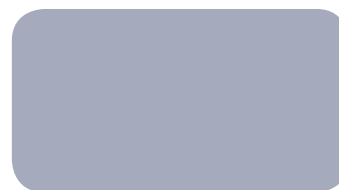

139 Gr-humo brillo
339 Gr-humo mate

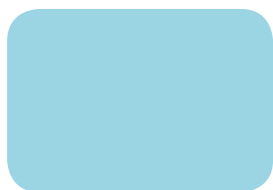

151 Azul kailua brillo
351 Azul kailua mate

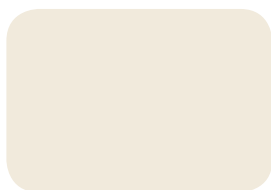

152 Crema brillo
352 Crema mate



155 Mo-guinda brillo
355 Mo-guinda mate



161 Narciso brillo
361 Narciso mate



164 Verde aqua brillo
364 Verde aqua mate

ACABADOS - LACA METALLIC

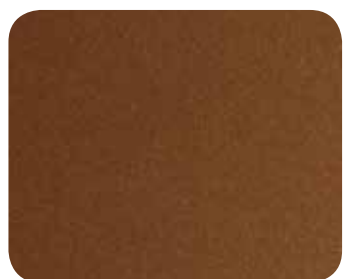

200 Met-Cobre rosa



203 Met-Carbón



204 Met-Plata



205 Met-Champagne

ACABADOS - MADERA - NOGAL



007 - Nogal italiano



009 - Nogal merano

CORVI

ACABADOS - MADERA - ROBLE



016 - Roble blanqueado



017 - Roble natural



029 - Roble canela

ACABADOS - MADERA - LEÑO



004 - R Leño latte



005 - R Leño Avellana



006 - R Leño Oregon



011 - R Leño wengué tool

índice

Armazón / 158
Apertura / 158
Características del cajón / 159
Portalavabos / 160

Auxiliares

Bajos / 160

Acabados / 162 - 163



COLECCIÓN > DÚO <

Nuestra colección más dinámica y extravagante. Con un diseño inspirado en líneas rectas, le otorga un aspecto moderno a tu baño. Las conexiones quedan ocultas totalmente detrás de los paneles aportando un plus a tu portalavabos.

1.

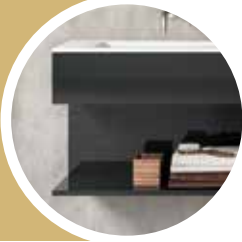

ELIGE EL TIPO DE MÓDULO

Escoge el tipo de módulo o módulos que mejor se adapten a tus necesidades, con gavetas, cajones, puertas etc. hay un sinfín de diferentes opciones. Añade bajos, altos, columnas o cualquier elemento que consideres. Combina para crear tu mueble de baño perfecto.

PAG. 160

ARMAZÓN

Llamamos armazón a la estructura del mueble. En la colección Dúo disponemos de un único tipo de armazón al que llamamos como la propia colección; Dúo. Con su inconfundible diseño de líneas rectas, se trata de una estructura con los costados ocultos tras el frente.

PAG. 158

2.



3.



APERTURA

En esta colección, disponemos de un único modelo de apertura con sistema Push. Sin tiradores y sin esfuerzo: Push to open Silent para sistemas de cajones. La ligereza como actitud vital.

PAG. 158

ELIGE EL ACABADO

Nuestra carta de acabados para el Dúo representa prácticamente el 100% de todos los acabados con los que trabajamos; Laminados, lacados, HPL-Fenix y maderas.

PAG. 162 - 163

4.



5.



ELIGE COMPLEMENTOS

En nuestro apartado del técnico "Elementos comunes", encontrarás toda nuestra variedad de complementos para acabar de diseñar tu mueble a medida. Tapetas, costados, accesorios en Kit, configuración de los cajones, toalleros etc.

PAG. 188 - 197

Armazón

1 modelo

3 vistas

- En la colección DUO disponemos de un modelo de armazón estándar.
- Los dibujos en línea corresponden a la vista frontal y cenital del armazón, aportando una mayor explicación de la estructura.

Dúo / Mirta

MODELO PREDETERMINADO

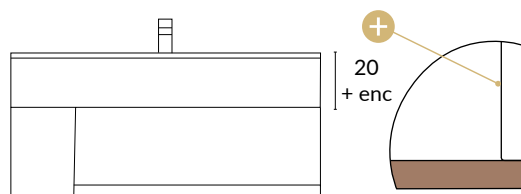

Laminado

HPL / Fénix

Laca / Madera



- ! - Opción predeterminada.
- Costados ocultos con el frente.

Apertura

1 modelo

- Sistema Push
- La posición la determina el módulo.

Sistema Push

SCAN ME



Sin tiradores y sin esfuerzo:
Push to open Silent para sistemas de cajones.

La ligereza como actitud vital.

En el diseño. En el manejo.

Y en todo el proceso desde la idea
hasta el mueble montado.

Disfrútelo gracias a Push to open Silent.



El interior - Cajones Hettich Avantech

- Cajones metálicos con guías de extracción total y cierre amortiguado Hettich.
- Amortiguación *Silent System*, para un cierre suave y silencioso.
- Acabados del cajón Hettich disponibles: Gris metalizado, antracita y blanco.



Guías Hettich - Avantech

PRODUCTO GALARDONADO



Cuando la calidad se convierte en una experiencia: Avantech establece estándares en cuanto a cajones.

Confort de deslizamiento único, que hace apreciable la calidad de los muebles de calidad. Extraordinaria estabilidad para una libertad máxima de configuración con formatos y materiales de frente y una sensación de satisfacción de larga duración respecto a los muebles.

Avantech son sinónimo de calidad acreditada y elevada funcionalidad.

Herrajes innovadores, que desplazan los frentes de muebles de forma suave y silenciosa. Y, puesto que la tecnología para el mueble de Hettich **funciona tan suave y silenciosamente, ni siquiera se percibe.**

Tabla correspondiente a fondos de mobiliario y tamaño de guías

Cajón	Fondo 50	Fondo 45,5	Fondo 39
Cajón superior	Cajón 40	Cajón 35	Cajón 27
Cajón inferior	Cajón 45	Cajón 40	Cajón 30



Tabla correspondiente a alturas de cajón

Modelo	Alto de frente	Alto NOMINAL de cajón	Tipo de cajón
A	de 15 a 20,5 cm.	10,2 cm.	Cajón
B	de 20,6 a 31 cm.	14 cm.	Gavetín
C	de 31,1 a 41 cm.	18,8 cm.	Gaveta
D	de 41,1 a 55 cm.	25,2 cm.	Gavetón

Porta Lavabos - P.L.V

Altura hasta 55 cm.

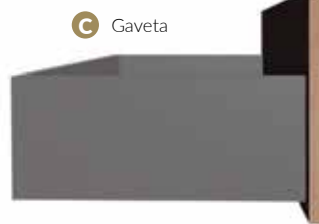
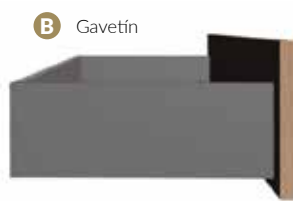
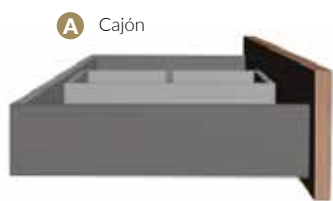
Fondo hasta 45,5 cm.

- Muebles con distribuciones diferentes a las asignadas en tarifa se considera "Distribución especial": +50 puntos.
- Mueble especial para lavabo de otro fabricante. Incremento: +50 puntos. Porte de traer el lavabo a fabrica: Consultar.

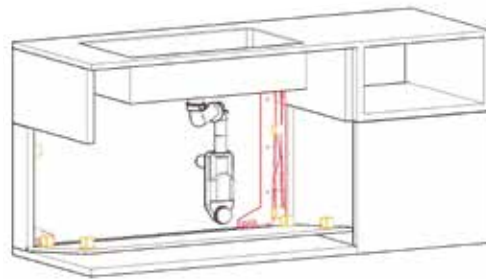

- Sifón salva cajón ahorra espacio incluido.
- Porta lavabos con conexión de lavabo registrable.
- Las conexiones quedan ocultas totalmente detrás del panel.
- Tapa registro conexión lavabo

1 GAVETA SUPERIOR

ALTO hasta 55 cm.

XD9

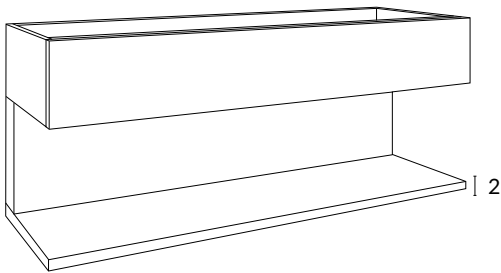

Ancho hasta	Laminado	HPL / Fenix	Laca / Madera
60	476	591	645
80	554	668	722
100	631	746	799
120	709	823	877

Incrementos

- De fondo 45,5 cm hasta 50 cm: +40 puntos.

1 GAVETA SUPERIOR / 1 PUERTA IZDA.

ALTO hasta 55 cm.

XCS

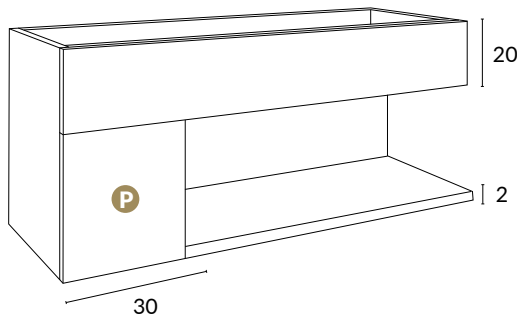

Ancho hasta	Laminado	HPL / Fenix	Laca / Madera
80	652	820	897
100	758	925	1002
120	864	1031	1108

Incrementos

- De fondo 45,5 cm hasta 50 cm: +52 puntos.

! - Indicar puerta derecha o izquierda.

1 GAVETA SUPERIOR / 1 CAJÓN IZDA.

ALTO hasta 55 cm.

XCZ

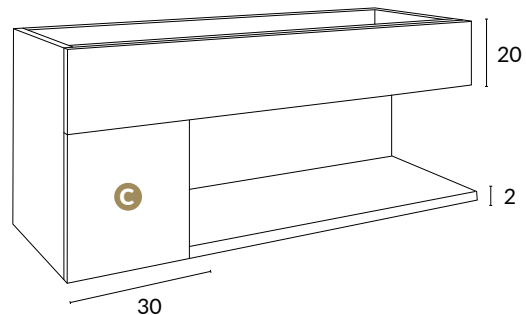

Ancho hasta	Laminado	HPL / Fenix	Laca / Madera
80	697	865	942
100	803	970	1047
120	909	1076	1163

Incrementos

- De fondo 45,5 cm hasta 50 cm: +55 puntos.

! - Indicar cajón derecha o izquierda.

Auxiliares - Bajos

Altura hasta 55 cm.

Fondo hasta 45,5 cm.

1 PUERTA APERTURA PUSH

ALTO hasta 55 cm.

XDA

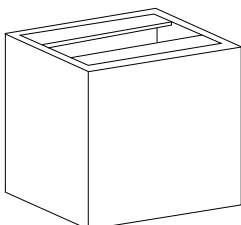

Ancho hasta	Laminado	HPL / Fenix	Laca / Madera
30	178	262	279
40	192	276	294
50	207	291	308

Incrementos

- De fondo 45,5 cm hasta 50 cm: +9 puntos.
- Taladro cremallera: +15 puntos.

! - Indicar puerta derecha o izquierda.



ACABADOS - LAMINADOS



401 - Negro brillo 403 - Cacao brillo 407 - Blanco brillo 413 - GR Tormenta brillo 414 - GR Nube brillo 415 - AZ Mawi brillo 419 - Bermellón brillo 427 - MR Punice brillo 428 - MR Kachemir brillo



532 - Cemento 533 - Pizarra 541 - Carrara 542 - Roble evoke 543 - Roble biscuit



544 - Roble fósil 545 - Nogal nuez 546 - Nogal yaki 582 - Nogal augusta 581 - Olmo blanco

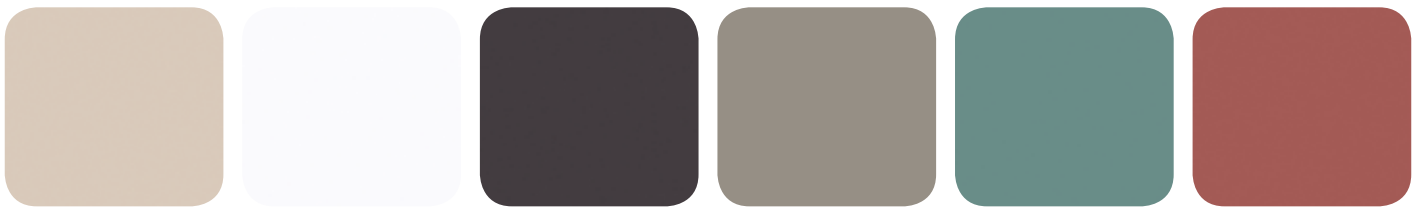

529 - Arena mate 530 - Blanco mate 560 - Antracita mate 561 - Basalto 562 - Blue brisa mate 563 - Salmón scarlet

ACABADOS - HPL



620 - Blanco fin 621 - Gris fin 622 - Pizarra fin



630 - Ocaso 631 - Topaccio 640 - Marrón zebra

ACABADOS - HPL FÉNIX



610 - Nero ingo 611 - Blanco alaska 613 - Grigio bromo 612 - Grigio Ionora

DÚO

ACABADOS - LACA

Brillo o Mate

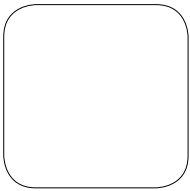

101 Blanco brillo
301 Blanco mate



103 Café brillo
303 Café mate



107 Gris mineral brillo
307 Gris mineral mate



108 Carbone brillo
308 Carbone mate



109 Machiatto brillo
309 Machiatto mate

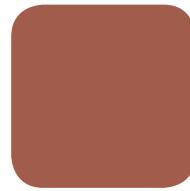

110 Pimienta brillo
310 Pimienta mate



111 Nude brillo
311 Nude mate

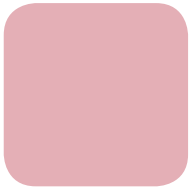

112 Rosa palo brillo
312 Rosa palo mate

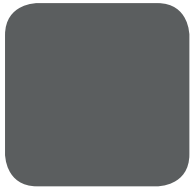

115 Gris bruma brillo
315 Gris bruma mate



122 Marfil brillo
322 Marfil mate



124 Negro brillo
324 Negro mate



127 Verde inglés brillo
327 Verde inglés mate



128 M-pardo brillo
328 M-pardo mate



130 Azul noche brillo
330 Azul noche mate



137 Gr-grafito brillo
337 Gr-grafito mate

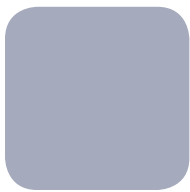

139 Gr-humo brillo
339 Gr-humo mate



151 Azul kailua brillo
351 Azul kailua mate



152 Crema brillo
352 Crema mate



155 Mo-guinda brillo
355 Mo-guinda mate



161 Narciso brillo
361 Narciso mate



164 Verde aqua brillo
364 Verde aqua mate

ACABADOS - LACA METALLIC



200 Met-Cobre rosa



203 Met-Carbón



204 Met-Plata



205 Met-Champagne

ACABADOS - MADERA - NOGAL



007 - Nogal italiano



009 - Nogal merano

ACABADOS - MADERA - ROBLE



016 - Roble blanqueado



017 - Roble natural



029 - Roble canela

ACABADOS - MADERA - LEÑO



004 - R Leño latte



005 - R Leño Avellana



006 - R Leño Oregon



011 - R Leño wengué tool

ACABADOS - MADERA - FRESNO



041 - Fresno blanco mate

índice

Armazón / 166
Apertura / 166
Características del cajón / 167
Portalavabos / 168
Composiciones PLV / 169 - 170

Auxiliares

Altos / 170
Semi-columnas / 171

Acabados / 171



COLECCIÓN

> PARMA <

Lineas rectas. Frentes enmarcados en acabado madera de fresno. Nuestra colección Parma reúne todos los ingredientes necesarios para crear tu pieza de baño ideal, sin olvidar ese toque de tradición y vanguardia a tu sala de baño.

1.



ELIGE EL TIPO DE MÓDULO

Escoge el tipo de módulo o módulos que mejor se adapten a tus necesidades, con gavetas simétricas, puertas, cajones etc. hay un sinfín de diferentes opciones. Añade bajos, altos, columnas o cualquier elemento que consideres. Combina para crear tu mueble de baño perfecto.

PAG. 168 - 171

ARMAZÓN

Llamamos armazón a la estructura del mueble. En la colección Parma disponemos de un único tipo de armazón al que llamamos como la propia colección; Parma. Con su diseño de frentes enmarcados y costados ocultos, aporta esa robustez y calidad necesarias.

PAG. 166

2.



3.



APERTURA

En esta colección, disponemos de un único modelo de tirador fabricado en una única posición, el tirador Brina. Con un diseño en el interior del marco frontal, le otorga al portalavabos esa limpieza y elegancia que buscan los más exigentes.

PAG. 166

ELIGE EL ACABADO

Nuestra carta de acabados para el modelo Parma se compone únicamente de cuatro maderas fresno previamente seleccionadas por nuestros expertos, para que el portalavabos alcance su máxima elegancia.

PAG. 171

4.

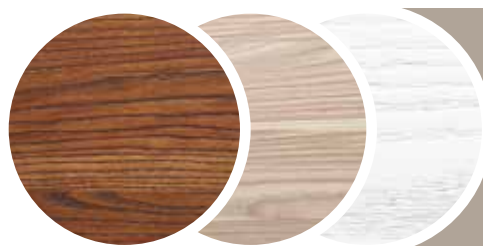

5.



ELIGE COMPLEMENTOS

En nuestro apartado del técnico "Elementos comunes", encontrarás toda nuestra variedad de complementos para acabar de diseñar tu mueble a medida. Tapetas, costados, patas, accesorios en Kit, configuración de los cajones, rodapiés, toalleros etc.

PAG. 188 - 197

1 modelo

3 vistas

Armazón

- En la colección PARMA disponemos de un modelo de armazón estándar.
- Los dibujos en línea corresponden a la vista frontal y cenital del armazón, aportando una mayor explicación de la estructura.

Parma

MODELO PREDETERMINADO

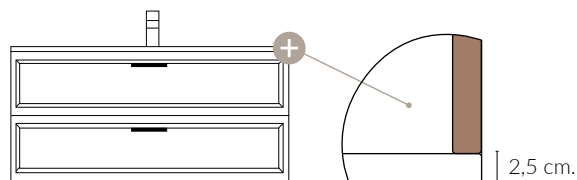

Madera



- ! - Opción predeterminada.
- Costados ocultos con el frente.

Apertura

1 modelo

T-Brina

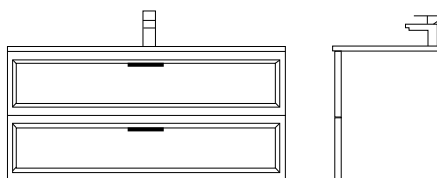

Posición 01

Madera



El interior - Cajones Hettich Avantech

- Cajones metálicos con guías de extracción total y cierre amortiguado Hettich.
- Amortiguación *Silent System*, para un cierre suave y silencioso.
- Acabados del cajón Hettich disponibles: Antracita.



Guías Hettich - Avantech

PRODUCTO GALARDONADO



Cuando la calidad se convierte en una experiencia: Avantech establece estándares en cuanto a cajones.

Confort de deslizamiento único, que hace apreciable la calidad de los muebles de calidad. Extraordinaria estabilidad para una libertad máxima de configuración con formatos y materiales de frente y una sensación de satisfacción de larga duración respecto a los muebles.

Avantech son sinónimo de calidad acreditada y elevada funcionalidad.

Herrajes innovadores, que desplazan los frentes de muebles de forma suave y silenciosa. Y, puesto que la tecnología para el mueble de Hettich **funciona tan suave y silenciosamente, ni siquiera se percibe.**

Tabla correspondiente a fondos de mobiliario y tamaño de guías

Cajón	Fondo 50	Fondo 45,5	Fondo 39
Cajón superior	Cajón 40	Cajón 35	Cajón 27
Cajón inferior	Cajón 45	Cajón 40	Cajón 30



Tabla correspondiente a alturas de cajón

Modelo	Alto de frente	Alto NOMINAL de cajón	Tipo de cajón
A	de 15 a 20,5 cm.	10,2 cm.	Cajón
B	de 20,6 a 31 cm.	14 cm.	Gavetín
C	de 31,1 a 41 cm.	18,8 cm.	Gaveta
D	de 41,1 a 55 cm.	25,2 cm.	Gavetón

Altura hasta 55 cm.

Fondo hasta 46 cm.

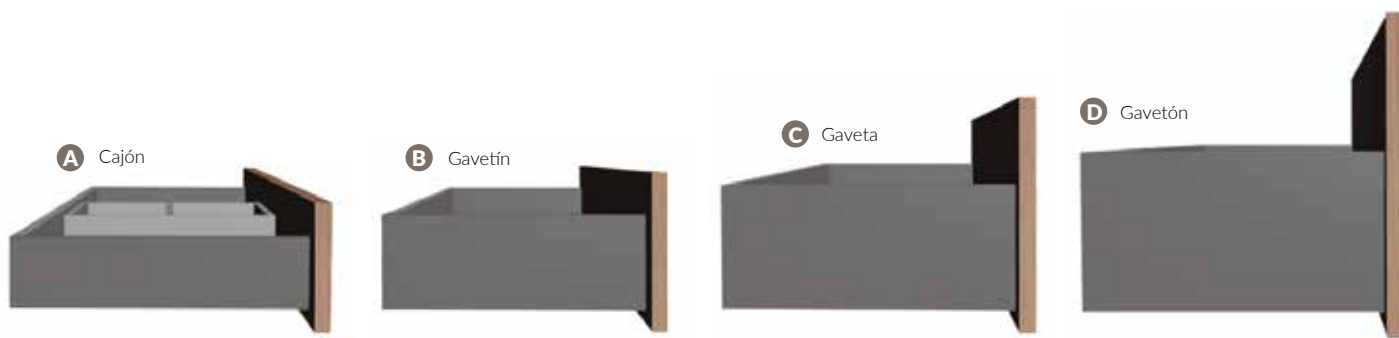
Porta Lavabos - P.L.V

- Muebles con distribuciones diferentes a las asignadas en tarifa se considera "Distribución especial": +50 puntos.
- Mueble especial para lavabo de otro fabricante. Incremento: +50 puntos. Porte de traer el lavabo a fabrica: Consultar.

2 GAVETAS IGUALES

ALTO hasta 55 cm.

XSX

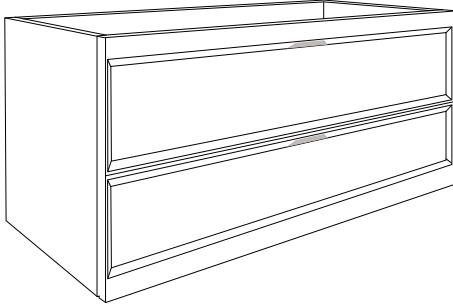

Ancho hasta	Madera
60	615
70	643
80	670
90	698
100	725
120	780

Incrementos

- Desde fondo 46 cm hasta 50 cm: +17 puntos.
- Desde altura 55 cm hasta 72 cm: +51 puntos.
- Hasta altura 85 cm: + 67 puntos.

2 PUERTAS

ALTO hasta 55 cm.

XLK

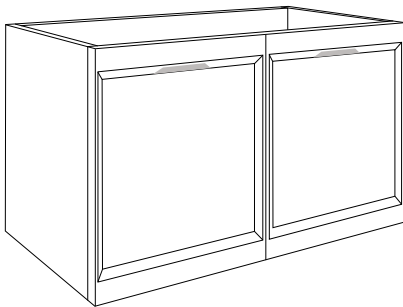

Ancho hasta	Madera
60	458
70	471
80	485
90	489

Incrementos

- Desde fondo 46 cm hasta 50 cm: +11 puntos.
- Desde altura 55 cm hasta 72 cm: +33 puntos.
- Hasta altura 85 cm: + 44 puntos.
- Taladro cremalleras: +15 puntos.

1 PUERTA

ALTO hasta 55 cm.

XLN

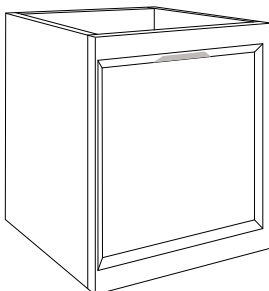

Ancho hasta	Madera
50	353
60	375

Incrementos

- Desde fondo 46 cm hasta 50 cm: +11 puntos.
- Desde altura 55 cm hasta 72 cm: +32 puntos.
- Hasta altura 85 cm: + 42 puntos.
- Taladro cremalleras: +15 puntos.
- Cesto ropero para altura 55 cm: +95 puntos.

! - Indicar puerta mano derecha o izquierda.

Altura hasta 55 cm.

Fondo hasta 46 cm.

Composiciones porta lavabos modular - P.L.V

- Muebles con distribuciones diferentes a las asignadas en tarifa se considera "Distribución especial": +50 puntos.
- Mueble especial para lavabo de otro fabricante. Incremento: +50 puntos. Porte de traer el lavabo a fabrica: Consultar.

1 GAVETA / 2 GAVETAS DCHA. SIMÉTRICAS

ALTO hasta 55 cm.

XPU

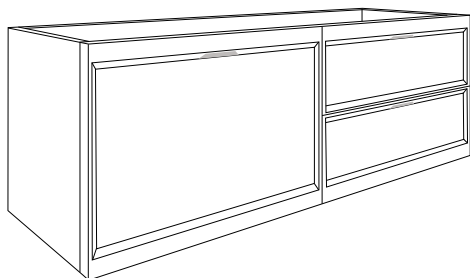

Ancho	Puerta	Gaveta
100	50	50
120	60	60

Ancho hasta	Madera
100	943
120	1030

Incrementos

- Desde fondo 46 cm hasta 50 cm: +28 puntos.
- Cajón interior: +90 puntos.

- Se suministrará en 2 bultos.
- ! - Módulo solo para lavabo desplazado o lavabo de doble seno.
- Indicar 2 gavetas derecha o izquierda.

2 GAVETAS / 2 GAVETAS SIMÉTRICAS

ALTO hasta 55 cm.

XQE

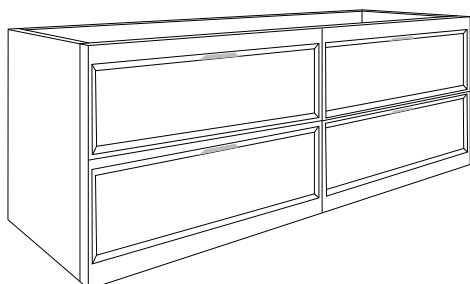

Ancho	Gaveta	Gaveta
120	60	60
140	70	70
160	80	80

Ancho hasta	Madera
120	1133
140	1231
160	1329

Incrementos

- Desde fondo 46 cm hasta 50 cm: +31 puntos.
- Desde altura 55 cm hasta 72 cm: +92 puntos.
- Hasta altura 85 cm: + 123 puntos.

- Se suministrará en 2 bultos pre-ensamblados.
- ! - Módulo solo para lavabo desplazado ó lavabo de doble seno.

2 GAVETAS / 1 PUERTA DCHA.

ALTO hasta 55 cm.

XQD

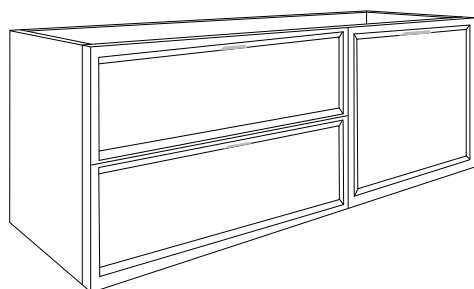

Ancho	Gaveta	Puerta
100	70	30
120	80	40
140	90	50

Ancho hasta	Madera
100	875
120	939
140	1035

Incrementos

- Desde fondo 46 cm hasta 50 cm: +25 puntos.
- Desde altura 55 cm hasta 72 cm: +75 puntos.
- Hasta altura 85 cm: + 100 puntos.
- Taladro cremalleras: +15 puntos.
- Cesto ropero con puerta: +95 puntos.

- Se suministrará en 2 bultos pre-ensamblados.
- ! - Módulo predeterminado para lavabo desplazado.
- Indicar puerta derecha o izquierda.

Composiciones porta lavabos modular - P.L.V

Altura hasta 55 cm.

Fondo hasta 46 cm.

- Muebles con distribuciones diferentes a las asignadas en tarifa se considera "Distribución especial": +50 puntos.
- Mueble especial para lavabo de otro fabricante. Incremento: +50 puntos. Porte de traer el lavabo a fabrica: Consultar.

2 PUERTAS / 2 GAVETAS DCHA.

ALTO hasta 55 cm.

XQG

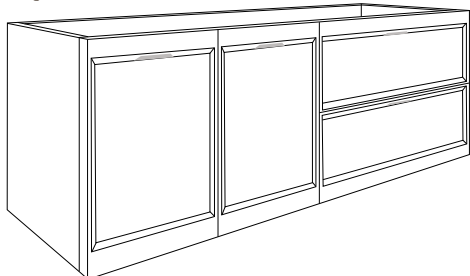

Ancho	Puertas	Gaveta
120	60	60
140	70	70
160	80	80

Ancho hasta	Madera
120	981
140	1063
160	1144

Incrementos

- Desde fondo 46 cm hasta 50 cm: +26 puntos.
- Desde altura 55 cm hasta 72 cm: +77 puntos.
- Hasta altura 85 cm: + 102 puntos.
- Taladro cremalleras: +15 puntos.

- ! - Se suministrará en 2 bultos pre-ensamblados.
- ! - Módulo solo para lavabo desplazado ó lavabo de doble seno.
- Indicar 2 gavetas derecha o izquierda.

1 PUERTA / 2 GAVETAS IGUALES / 1 PUERTA

ALTO hasta 55 cm.

XQI

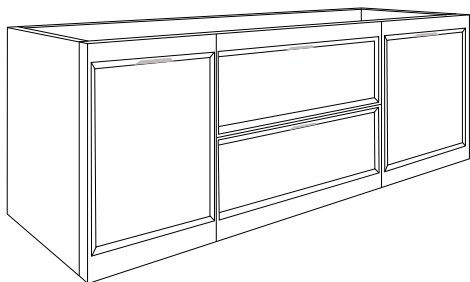

Ancho	Puerta	Gaveta	Puerta
120	25	70	25
140	30	80	30
160	35	90	35

Ancho hasta	Madera
120	1167
140	1276
160	1384

Incrementos

- Desde fondo 46 cm hasta 50 cm: +34 puntos.
- Desde altura 55 cm hasta 72 cm: +102 puntos.
- Hasta altura 85 cm: + 136 puntos.
- Taladro cremalleras: +30 puntos.
- Cesto ropero para altura 55 cm: +95 puntos.

- ! - Se suministrará en 3 bultos pre-ensamblados.
- ! - Módulo predeterminado para lavabo con seno centrado.

CLASSIC - BANCADA DE MADERA

ALTURA 32 cm.

XROBCOL



Ancho	Fondo	Madera
80	45,5	281
90	45,5	290
100	45,5	299
120	45,5	322

- ! - Acabado: Madera fresno.

Auxiliares - Altos

- Taladro cremallera: +15 puntos
- Balda interior a mayores: Madera +50 puntos unidad.

Altura hasta 72 cm.

Fondo hasta 18,5 cm.

1 PUERTA

ALTO hasta 72 cm.

XB5

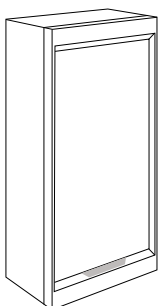

Ancho hasta	Madera
30	238
40	247
50	256

Incrementos

- Desde altura 72 cm hasta 80 cm: +18 puntos.
- Desde fondo 18 cm hasta 22 cm: +15 puntos.

- ! - Indicar puerta a derecha o izquierda.

1 PUERTA ELEVABLE

ALTO hasta 40 cm.

XMS

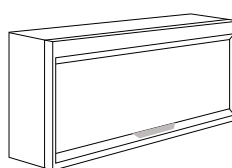

Ancho hasta	Madera
50	320
60	335
70	350
80	365

Incrementos

- Desde altura 40 cm hasta 50 cm: +20 puntos.
- Desde fondo 18 cm hasta 22 cm: +9 puntos.

- ! - Altura mínima de módulo: 30 cm. Fondo mínimo 12 cm.
- ! - Altura máxima de módulo: 50 cm.

Altura hasta 144 cm.

Fondo hasta 32 cm.

Auxiliares - Semi columnas

- Muebles con distribuciones diferentes a las asignadas en tarifa se considera "Distribución especial": +50 puntos.
- Taladro cremallera: +24 puntos.
- Balda interior a mayores: Madera: +50 puntos.

2 PUERTAS IGUALES V.

ALTO hasta 144 cm.

XML

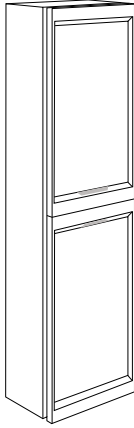

1 PUERTA / 1 HUECO VISTO

ALTO hasta 144 cm.

XMK

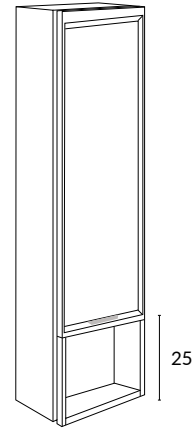

Ancho hasta	Madera
30	512
40	534
50	557

Incrementos

- Desde altura 144 cm hasta 160 cm: +42 puntos.
- Desde fondo 32 cm hasta 37 cm: +14 puntos.

- ! - Indicar puerta a derecha o izquierda.
- En alto 144 cm: 2 baldas + 2 baldas.

Ancho hasta	Madera
30	567
40	592
50	618

Incrementos

- Desde altura 144 cm hasta 160 cm: +48 puntos.
- Desde fondo 32 cm hasta 37 cm: +16 puntos.

- ! - Indicar puerta a derecha o izquierda.
- En alto 144 cm: 2 baldas.

Acabados - Parma

ACABADOS - MADERA - FRESNO



001 - Fresno avellana



014 - Fresno wengué tool



018 - Fresno latte



041 - Fresno blanco mate

índice

Armazón / 174
Apertura / 174
Características del cajón / 175
Portalavabos / 176 - 177

Auxiliares

Altos / 178
Semi columnas / 178

Acabados / 179



COLECCIÓN > **TORINO** <

Si estas buscando ese equilibrio tan distintivo entre robustez y calidez en tu cuarto de baño, nuestra colección Torino se adapta perfectamente a tus necesidades. Desde Sergio Luppi, confiamos plenamente en el potencial de esta colección.

1.



ELIGE EL TIPO DE MÓDULO

Escoge el tipo de módulo o módulos que mejor se adapten a tus necesidades, con gavetas simétricas, desiguales, con cajones etc. hay un sinfín de diferentes opciones. Añade bajos, altos, columnas o cualquier elemento que consideres. Combina para crear tu mueble de baño perfecto.

PAG. 176 - 178

ARMAZÓN

Llamamos armazón a la estructura del mueble. En la colección Torino disponemos de un único tipo de armazón al que llamamos como la propia colección; Torino. Con su diseño de frentes enmarcados y costados ocultos, aporta esa robustez y calidez únicas.

PAG. 174

2.



3.



ELIGE LA APERTURA

En esta colección, disponemos de la apertura embutido canto, disponible en dos posiciones distintas en función del módulo elegido.

PAG. 174

ELIGE EL ACABADO

Nuestra carta de acabados para el modelo Torino se compone de todos nuestros acabados en laca nature mate y los cuatro acabados de madera leño seleccionados.

PAG. 179

4.



5.



ELIGE COMPLEMENTOS

En nuestro apartado del técnico "Elementos comunes", encontrarás toda nuestra variedad de complementos para acabar de diseñar tu mueble a medida. Tapetas, costados, patas, accesorios en Kit, configuración de los cajones, toalleros etc.

PAG. 188 - 197

1
modelo

3
vistas

Armazón

- En la colección TORINO disponemos de un modelo de armazón estándar.
- Los dibujos en línea corresponden a la vista frontal y cenital del armazón, aportando una mayor explicación de la estructura.

Torino

MODELO PREDETERMINADO

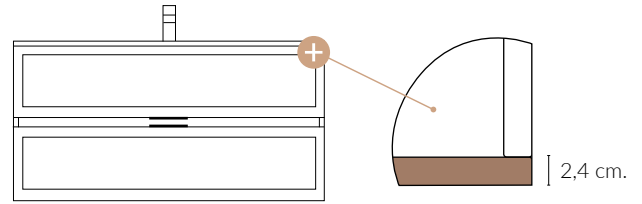

Laca / Madera



- ! - Posición 02 Enfrentados.
- Costados ocultos con el frente.

TORINO

Apertura

Embutido canto

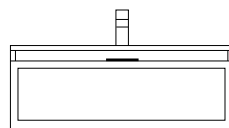

Posición 01

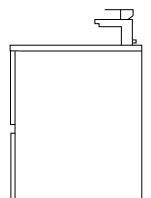
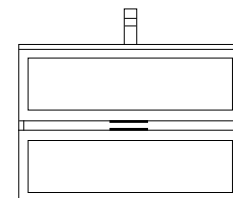
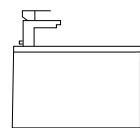

Posición 02 - Enfrentados

Laca / Madera



El interior - Cajones Hettich Avantech

- Cajones metálicos con guías de extracción total y cierre amortiguado Hettich.
- Amortiguación *Silent System*, para un cierre suave y silencioso.
- Acabados del cajón Hettich disponibles: Antracita.



Guías Hettich - Avantech

PRODUCTO GALARDONADO



Cuando la calidad se convierte en una experiencia: Avantech establece estándares en cuanto a cajones.

Confort de deslizamiento único, que hace apreciable la calidad de los muebles de calidad. Extraordinaria estabilidad para una libertad máxima de configuración con formatos y materiales de frente y una sensación de satisfacción de larga duración respecto a los muebles.

Avantech son sinónimo de calidad acreditada y elevada funcionalidad.

Herrajes innovadores, que desplazan los frentes de muebles de forma suave y silenciosa. Y, puesto que la tecnología para el mueble de Hettich **funciona tan suave y silenciosamente, ni siquiera se percibe.**

Tabla correspondiente a fondos de mobiliario y tamaño de guías

Cajón	Fondo 50	Fondo 46	Fondo 39
Cajón superior	Cajón 40	Cajón 35	Cajón 27
Cajón inferior	Cajón 45	Cajón 40	Cajón 30



Tabla correspondiente a alturas de cajón

Modelo	Alto de frente	Alto NOMINAL de cajón	Tipo de cajón
A	de 15 a 20,5 cm.	10,2 cm.	Cajón
B	de 20,6 a 31 cm.	14 cm.	Gavetín
C	de 31,1 a 41 cm.	18,8 cm.	Gaveta
D	de 41,1 a 55 cm.	25,2 cm.	Gavetón

Porta Lavabos - P.L.V

- Muebles con distribuciones diferentes a las asignadas en tarifa se considera "Distribución especial": +50 puntos.
- Mueble especial para lavabo de otro fabricante. Incremento: +50 puntos. Porte de traer el lavabo a fabrica: Consultar.

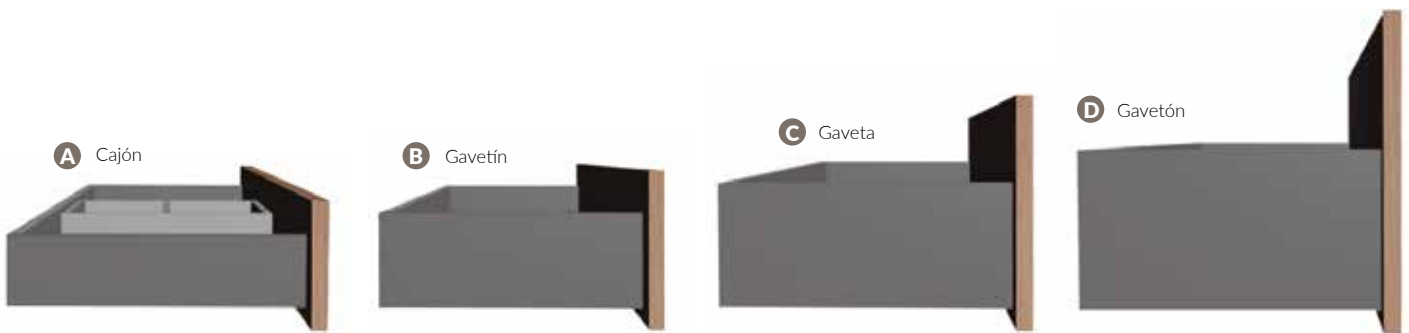
1 GAVETA

ALTO 29 cm.

XSL

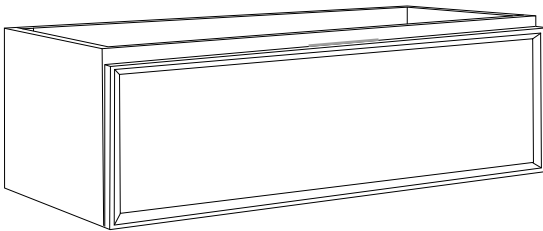

Altura 29	
Faja	3
Gavetas	43

Ancho hasta	Laca / Madera
80	489
90	513
100	537
120	572

Incrementos

- Desde fondo 46 cm hasta 50: +16 puntos.

! - Apertura: Posición 01.

2 GAVETAS SIMÉTRICAS

ALTO 46 cm.

XLC

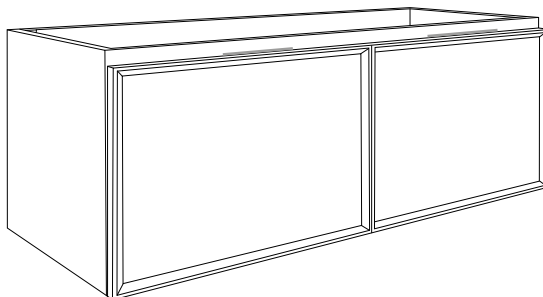

Altura 46	
Faja	3
Gavetas	43

Ancho hasta	Laca / Madera
100	739
120	803

Incrementos

- Cajón interior: +95 puntos unidad.
- Distribución lavabo centrado: + 90 puntos.
- Desde fondo 46 cm hasta 50: +21 puntos.

! - Apertura: Posición 01.
- Módulo predeterminado para lavabo desplazado o lavabo de doble seno.
Para lavabo centrado solicitar: "Distribución lavabo centrado".

2 GAVETAS DESIGUALES

ALTO 72 cm.

XSJ

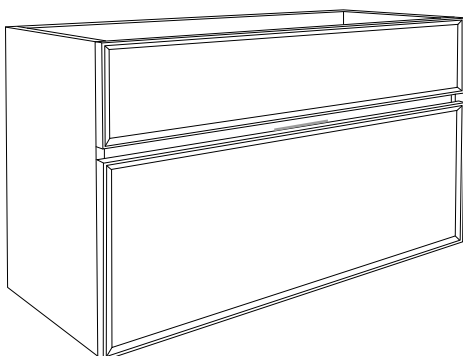

Altura 72	
Cajón superior	26
Faja	3
Gaveta inferior	43

Ancho hasta	Laca / Madera
60	607
70	633
80	660
90	686
100	712
120	765

Incrementos

- Desde fondo 46 cm hasta 50: +17 puntos.
- Cajón interior gaveta inferior: +90 puntos.

! - Apertura: Posición 02 enfrentados.

Porta Lavabos - P.L.V

- Muebles con distribuciones diferentes a las asignadas en tarifa se considera "Distribución especial": +50 puntos.
- Mueble especial para lavabo de otro fabricante. Incremento: +50 puntos. Porte de traer el lavabo a fabrica: Consultar.

2 GAVETAS IGUALES

ALTO 55 cm.

XSS

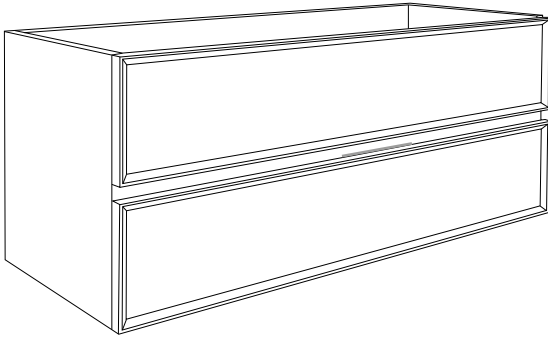

	Altura 55
Cajón superior	26
Faja	3
Gaveta inferior	26

Ancho hasta	Laca / Madera
80	662
90	692
100	723
120	783

Incrementos

- Desde fondo 46 cm hasta 50: +18 puntos.

- ! - Apertura: Posición 02 enfrentados.

1 GAVETA / 1 CAJÓN DCHA.

ALTO 29 cm.

XDH

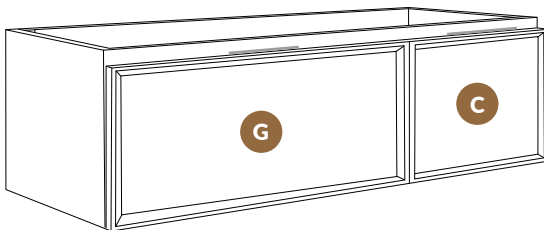

	Altura 29
Faja	3
Gavetas	26

Ancho	G	C
100	70	30
120	90	30
140	110	30

Ancho hasta	Laca / Madera
100	713
120	785
140	814

Incrementos

- Desde fondo 46 cm hasta 50: +20 puntos.

- ! - Apertura: Posición 01.
- Indicar cajón derecha o izquierda.
- Módulo predeterminado para lavabo desplazado.

1 GAVETA DCHA. / 1 GAVETA INFERIOR CON TAPA IZDA.

ALTO 55 cm.

XSR

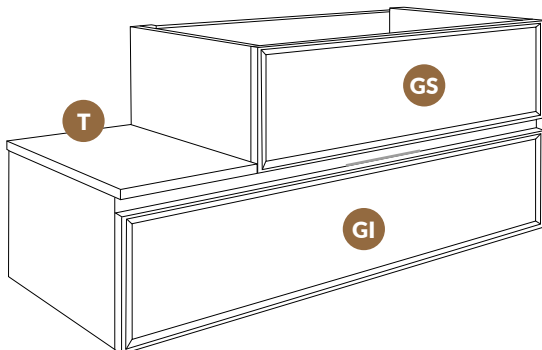

	Altura 55
Cajón superior	26
Faja	3
Gaveta inferior	26

	GI	T	GS
90	30	60	
100	30	70	
120	30	80	
140	30	110	

Ancho hasta	Laca / Madera
90	994
100	1039
120	1108

Incrementos

- Desde fondo 46 cm hasta 50: +26 puntos.

- ! - Apertura: Posición 02 enfrentados.
- Indicar mano derecha o izquierda.

Auxiliares - Altos

Altura hasta 72 cm.

Fondo hasta 18 cm.

- Muebles con distribuciones diferentes a las asignadas en tarifa se considera "Distribución especial": +50 puntos.
- Taladro cremallera: +15 puntos
- Balda interior a mayores; Laminado: +35 puntos. HPL: +40 puntos. Laca/Madera: +50 puntos.

1 PUERTA

ALTO hasta 72 cm.

XFB

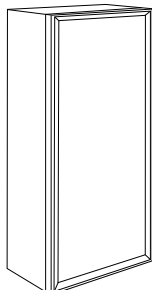

Ancho hasta	Laca / Madera
30	238
40	247
50	256

Incrementos

- Desde altura 72 cm hasta 80: +18 puntos.
- Desde fondo 18 cm hasta 22: +12 puntos.

- ! - Indicar puerta a derecha o izquierda.
- Tirador en la parte inferior en horizontal.

2 PUERTAS H.

ALTO hasta 72 cm.

XFH

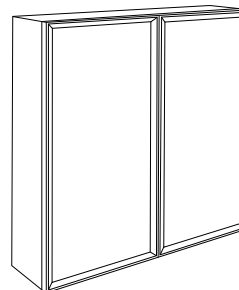

Ancho hasta	Laca / Madera
50	357
60	369
70	382

Incrementos

- Desde altura 72 cm hasta 80: +23 puntos.
- Desde fondo 18 cm hasta 22: +16 puntos.

- ! - Indicar puerta a derecha o izquierda.
- Tiradores en la parte inferior en horizontal.

Auxiliares - Semi columnas

Altura hasta 144 cm.

Fondo hasta 32 cm.

- Muebles con distribuciones diferentes a las asignadas en tarifa se considera "Distribución especial": +50 puntos.
- Taladro cremallera: +24 puntos.
- Balda interior a mayores; Laminado: +35 puntos. HPL: +40 puntos. Laca/Madera: +50 puntos.

2 PUERTAS IGUALES V.

ALTO hasta 144 cm.

XFD

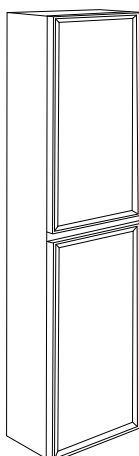

Ancho hasta	Laca / Madera
30	512
40	534
50	557

Incrementos

- Desde altura 144 cm hasta 160: +42 puntos.
- Desde fondo 32 cm hasta 37: +14 puntos.

- ! - Apertura: Posición O2 enfrentados.
- Indicar puerta a derecha o izquierda.
- En alto 144 cm: 2 baldas + 2 baldas.

1 PUERTA

ALTO hasta 144 cm.

XFG

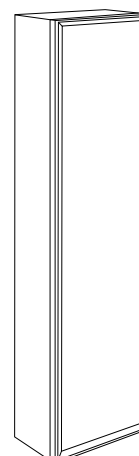

Ancho hasta	Laca / Madera
30	403
40	425
50	446

Incrementos

- Desde altura 144 cm hasta 160: +27 puntos.

- ! - Indicar puerta a derecha o izquierda.
- En alto 144 cm: 4 baldas.
- Tirador en la parte central vertical.

Acabados - Torino

ACABADOS - LACA MATE

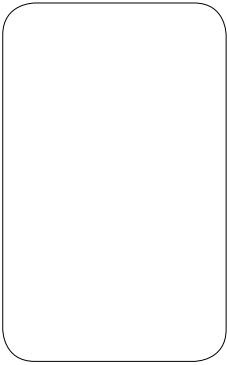

301 Blanco mate

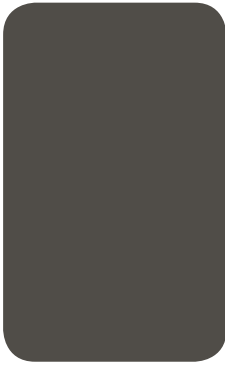

303 Café mate

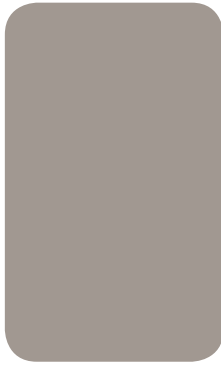

307 Gris mineral mate



308 Carbone mate



309 Machiatto mate

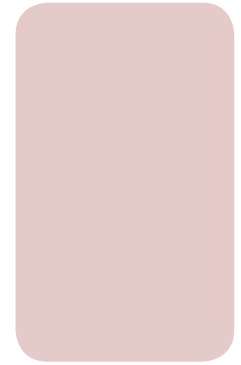

311 Nude mate



315 Gris bruma mate

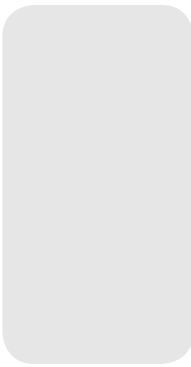

322 Marfil mate

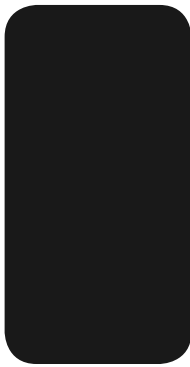

324 Negro mate



328 M-pardo mate



337 Gr-grafito mate



339 Gr-humo mate

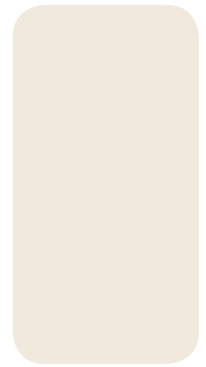

352 Crema mate

TORINO

ACABADOS - MADERA - LEÑO



004 - R Leño latte



005 - R Leño Avellana



006 - R Leño Oregon



011 - R Leño wengué tool

índice

Armazón / 182
Tirador / 182
Características del cajón / 183
PLV Recto / 184
PLV Curvo / 185

Auxiliares

Semi columnas / 184

Acabados / 186-187



COLECCIÓN

> PANDA <

Le hemos guardado un espacio en el catálogo a nuestra colección más clásica y elegante. Siempre seguiremos apostando por aquellas piezas de baño únicas, con un distintivo clásico en sus formas. Con sus refinadas líneas y un catálogo de acabados en multitud de colores, Panda siempre será nuestra niña bonita.

1.



ELIGE EL TIPO DE MÓDULO

Escoge el tipo de módulo o módulos que mejor se adapten a tus necesidades, con gavetas simétricas, con cajones etc. hay un sinfín de diferentes opciones. Añade columnas o cualquier elemento que consideres. Combina para crear tu mueble de baño perfecto.

PAG. 184 - 185

ARMAZÓN

Llamamos armazón a la estructura del mueble. En la colección Panda disponemos de dos armazones distintos, uno con el frente ligeramente curvado y otro con el frente totalmente recto.

PAG. 182

2.



3.

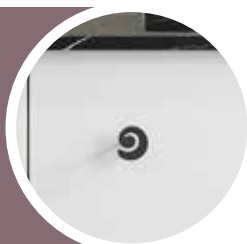

TIRADOR

En esta colección, disponemos de un único modelo de tirador con un diseño inconfundible y exclusivo para esta colección; el tirador T-08. Se suministra en una posición predeterminada y en dos acabados distintos: aluminio brillo o lacado negro.

PAG. 182

ELIGE EL ACABADO

Nuestra carta de acabados para el modelo Panda se compone de los acabados laca nature, laca evolution y laca metallic. Además de cuatro acabados seleccionados en madera fresno.

PAG. 186 - 187

4.

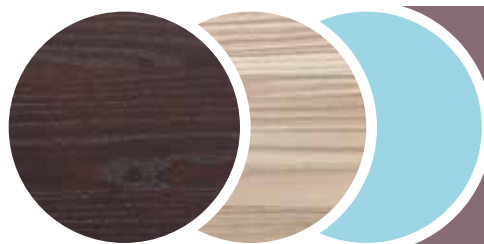

5.



ELIGE COMPLEMENTOS

En nuestro apartado del técnico "Elementos comunes", encontrarás toda nuestra variedad de complementos para acabar de diseñar tu mueble a medida. Tapetas, accesorios en Kit, configuración de los cajones, rodapiés, toalleros etc.

PAG. 188 - 197

2 modelos

3 vistas

Armazones

- En la colección PANDA disponemos de 1 armazón PANDA CURVO y 1 armazón PANDA RECTO.
- Los dibujos en línea corresponden a la vista frontal y cenital del armazón, aportando una mayor explicación de la estructura.

Panda curvo

MODELO PREDETERMINADO CURVO

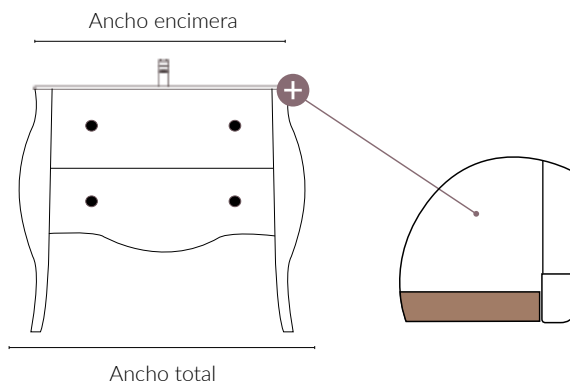

Panda recto

MODELO PREDETERMINADO RECTO

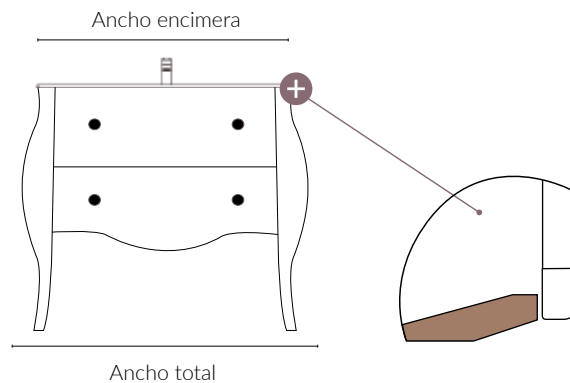

PANDA

Tirador

1 modelo

1 posición

T-08

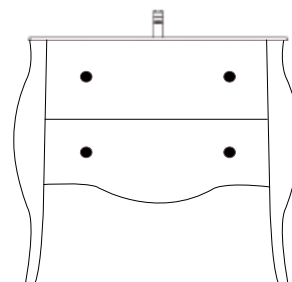

Posición 01

Laca / Madera



! -Acabados disponibles: Cromado y negro.

El interior - Cajones Hettich Avantech

- Cajones metálicos con guías de extracción total y cierre amortiguado Hettich.
- Amortiguación *Silent System*, para un cierre suave y silencioso.
- Acabados del cajón Hettich disponibles: Antracita.



Guías Hettich - Avantech

PRODUCTO GALARDONADO



Cuando la calidad se convierte en una experiencia: Avantech establece estándares en cuanto a cajones.

Confort de deslizamiento único, que hace apreciable la calidad de los muebles de calidad. Extraordinaria estabilidad para una libertad máxima de configuración con formatos y materiales de frente y una sensación de satisfacción de larga duración respecto a los muebles.

Avantech son sinónimo de calidad acreditada y elevada funcionalidad.

Herrajes innovadores, que desplazan los frentes de muebles de forma suave y silenciosa. Y, puesto que la tecnología para el mueble de Hettich **funciona tan suave y silenciosamente, ni siquiera se percibe.**

Tabla correspondiente a fondos de mobiliario y tamaño de guías

Panda curvo		Panda recto	
Cajón	Fondo 48,5	Cajón	Fondo 45,5
Cajón superior	Cajón 30	Cajón superior	Cajón 35
Cajón inferior	Cajón 35	Cajón inferior	Cajón 40



Tabla correspondiente a alturas de cajón

Modelo	Alto de frente	Alto NOMINAL de cajón	Tipo de cajón
A	de 15 a 20,5 cm.	10,2 cm.	Cajón
B	de 20,6 a 31 cm.	14 cm.	Gavetín
C	de 31,1 a 41 cm.	18,8 cm.	Gaveta
D	de 41,1 a 55 cm.	25,2 cm.	Gavetón

PANDA

Altura
87 cm.

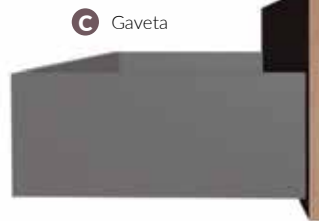
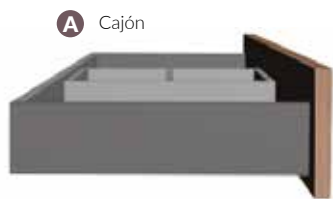
Porta Lavabos - P.L.V Panda curvo

- Fondos disponibles:

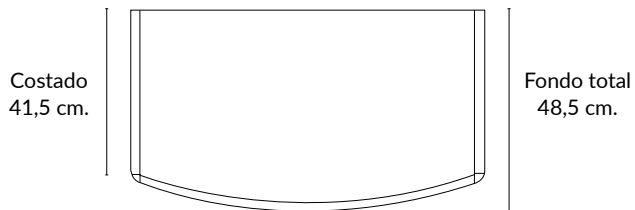

1 GAVETA CURVO ALTO 87 cm.

XPW

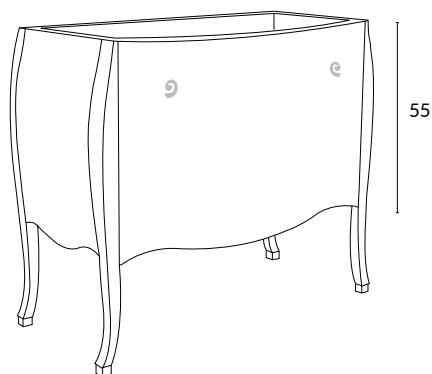

2 GAVETAS CURVO ALTO 87 cm.

XPF

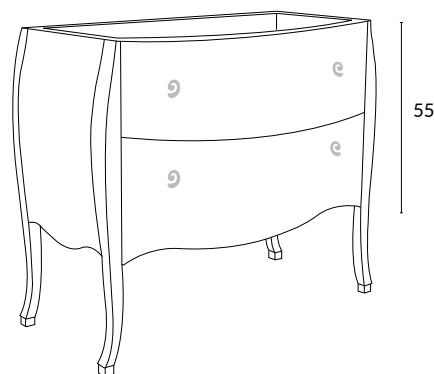

Ancho	Ancho total	Laca / Madera
80	88	718
90	98	759
100	108	799

Ancho	Ancho total	Laca / Madera
80	88	945
90	98	990
100	108	1034

Auxiliares Panda recto - Semi columnas

Altura
130 cm.

Fondo
37 cm.

2 CAJONES / 1 PUERTA DCHA. / TAPA ALTO 130 cm.

XPY

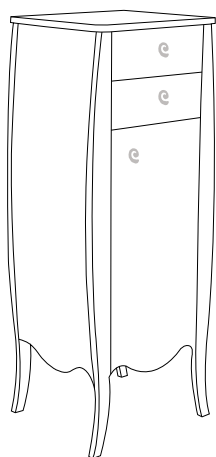

Ancho	Ancho total	Laca / Madera
35	43	573
45	53	589

2 CAJONES / 2 PUERTAS / TAPA ALTO 130 cm.

XPV

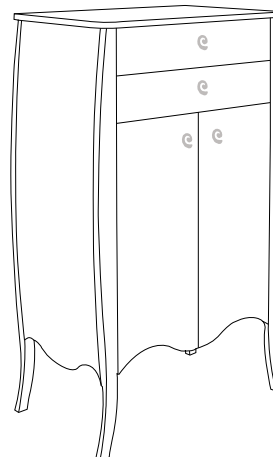

Ancho	Ancho total	Laca / Madera
60	68	706

Incrementos

- Taladro cremallera: +24 puntos.

- Taladro cremallera: +24 puntos.

! - Indicar puerta a derecha o izquierda.

Porta Lavabos - P.L.V Panda recto

Altura
87 cm.

Fondo
45,5 cm.

1 GAVETA

ALTO 87 cm.

XZD

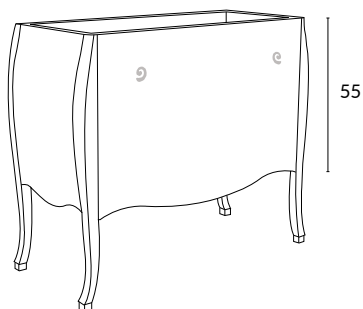

Ancho	Ancho total	Laca / Madera
80	88	574
90	98	635
100	108	695

Incrementos

- Cajón interior: +90 puntos.

2 GAVETAS IGUALES

ALTO 87 cm.

XZA

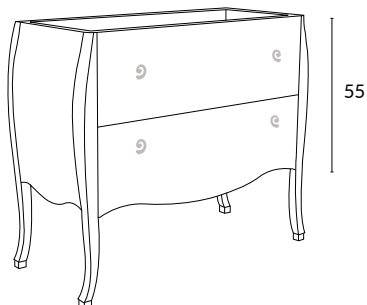

Ancho	Ancho total	Laca / Madera
80	88	712
90	98	745
100	108	778

2 GAVETAS / 1 PUERTA DCHA.

ALTO 87 cm.

XZB

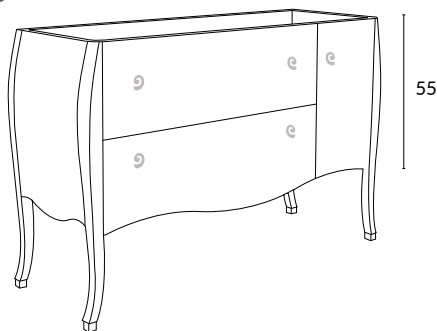

Ancho	Gavetas	Puerta
90	60	30
100	65	35
120	75	45

Ancho	Ancho total	Laca / Madera
90	98	820
100	108	857
120	128	932

- ! - Indicar puerta a derecha o izquierda.
- Modelo predeterminado para poza desplazada.

1 PUERTA / 2 GAVETAS / 1 PUERTA

ALTO 87 cm.

XZC

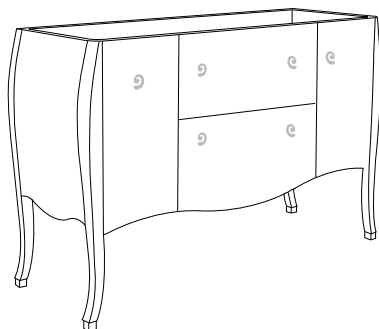

Ancho	Puerta	Gaveta	Puerta
100	25	50	25
120	25	70	25

Ancho	Ancho total	Laca / Madera
100	108	929
120	128	1014

- ! - Modelo predeterminado para poza centrada.

ACABADOS - LACA

Brillo o Mate



101 Blanco brillo
301 Blanco mate



124 Negro brillo
324 Negro mate

ACABADOS - LACA MATE

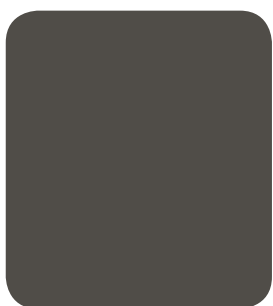

303 Café mate

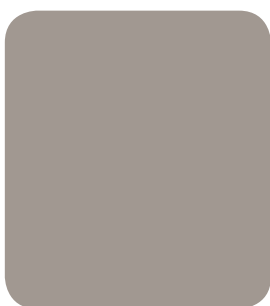

307 Gris mineral mate

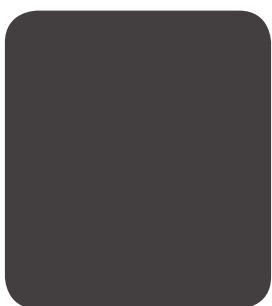

308 Carbone mate

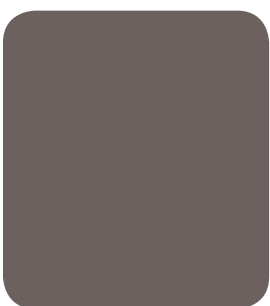

309 Machiatto mate

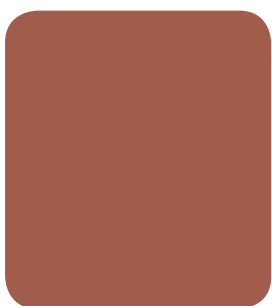

310 Pimienta mate

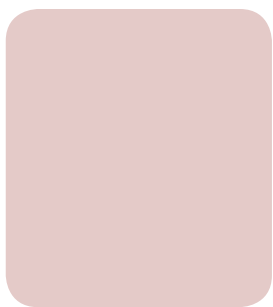

311 Nude mate

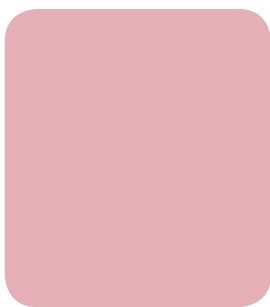

312 Rosa palo mate

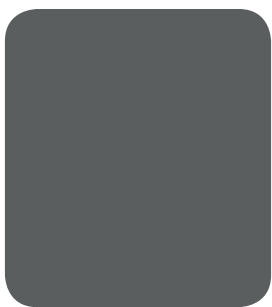

315 Gris bruma mate

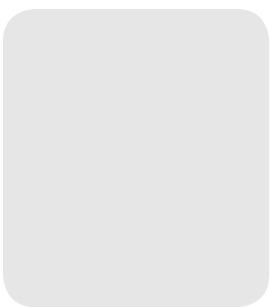

322 Marfil mate

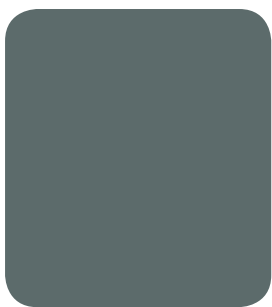

327 Verde inglés mate

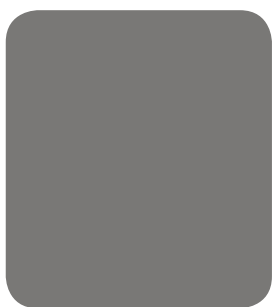

328 M-pardo mate



330 Azul noche mate



337 Gr-grafito mate

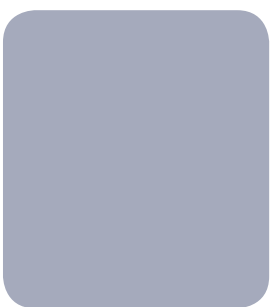

339 Gr-humo mate

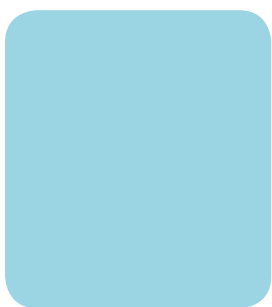

351 Azul kailua mate

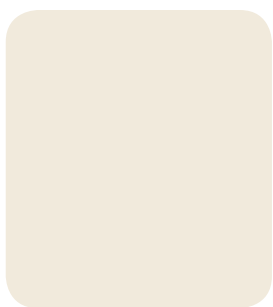

352 Crema mate

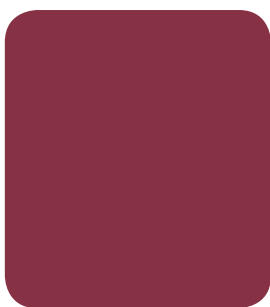

355 Mo-guinda mate

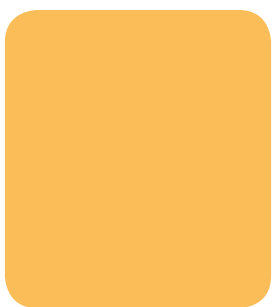

361 Narciso mate

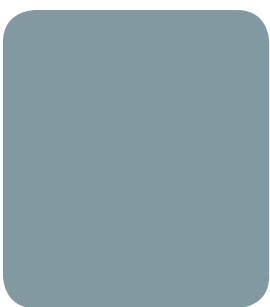

364 Verde aqua mate

PANDA

ACABADOS - LACA METALLIC



200 Met-Cobre rosa



203 Met-Carbón



204 Met-Plata



205 Met-Champagne

ACABADOS - MADERA - FRESNO



001 - Fresno avellana



014 - Fresno wengué tool



018 - Fresno latte



041 - Fresno blanco mate



ELEMENTOS

> COMUNES <

En nuestro apartado del técnico “Elementos comunes”, encontrarás toda nuestra variedad de complementos para acabar de diseñar tu mueble a medida. Tapetas, costados, soportes, ruedas, accesorios en Kit, configuración de los cajones, rodapiés, toalleros etc.

índice

Tapetas / 190
Tapas mecanizadas / 190
Repisas / 191
Costados y regletas / 191
Estructuras de acero / 192
Bancada de madera / 192
Rodapiés / 193
Patas y ruedas / 194
Soportes / 194
Toalleros / 195
Accesorios en Kit / 195
Opciones para PLV / 196
Opciones para columnas / 196
Opciones para semi columnas / 197
Personalización de cajones / 197

2 modelos

Tapetas sobre mueble

- Medida máxima a fabricar: 160 cm.
- Medida mínima a facturar: 60 cm.

TAPA

GROSOR 2/4 cm.

XTD

2/4 cm. |



	Grosor	Fondo	Laminado	HPL / Fenix	Laca-Madera
cm/lineal	2 cm	45,5	0,95	1,12	1,26
cm/lineal	2 cm	50	1,00	1,17	1,31

	Grosor	Fondo	Laca-Madera
cm/lineal	4 cm	45,5	1,63
cm/lineal	4 cm	50	1,68

! - cm/lineal tapa sobre mueble.

TAPA CON 3 SEPARADORES HORIZONTAL ALTO hasta 15 cm.

ERE

FONDO hasta 45,5 cm.



	Ancho hasta	Laminado	HPL / Fenix	Laca-Madera
cm/lineal	80	235	315	328
cm/lineal	90	255	335	348
cm/lineal	100	275	355	368
cm/lineal	120	315	395	408

Incrementos

- Separador adicional: +30 puntos.
- Desde fondo 45,5 hasta 50 cm: +24 puntos.

- ! - Hasta ancho 80 cm.: 2 separadores.
- De ancho 81 hasta 120 cm.: 3 separadores.

Tapas mecanizadas MRH

2 modelos

- Medida máxima a fabricar: 160 cm. - Medida mínima a facturar: 60 cm.

- **Incremento mecanizado especial para lavabo de otro fabricante: +30 puntos unidad.**
- **Porte de traer el lavabo a fábrica: Consultar.**

Las tapas mecanizadas en MRH, es un material ecológico compuesto por la mezcla de materiales celulósicos y termoplásticos. Resistente a la humedad. Los exteriores son múltiples ya que se puede rechapar con laminados, HPL-Fénix, lacas y maderas.

Características:

- Resistente a la humedad
- Inmune a las plagas y moho.
- Buen comportamiento ante la contracción y dilatación.
- Durabilidad
- Resistente al agua.
- Material ecológico.
- Fácil mantenimiento.

Acabados:
Laminados
HPL-Fenix
Maderas



TAPA MECANIZADA

GROSOR 2 cm.

XTM



	Fondo	Laminado	Laca-Madera
cm/lineal	45,5	1,75	2,45
cm/lineal	50	1,80	2,50

TAPA MECANIZADA

GROSOR 4, 5 y 10 cm.

XTM



	Fondo	Laminado	Laca-Madera
cm/lineal	45,5	3,05	3,75
cm/lineal	50	3,10	3,80

SOPORTE PARA ENCIMERA 10 CM

H01



	Fondo	Gris metal
Ud.	38	30

SOPORTE PARA ENCIMERA 4/5 CM

H02



	Fondo	Gris metal
Ud.	34,5	38

Repisas

4 modelos

- Medida máxima a fabricar: 120 cm.
- Anclajes de sujeción a pared ocultos.
- Fondo mínimo para soportes ocultos: 13 cm.
- Fondo máximo para soportes ocultos: 22 cm.
- Los soportes incluidos ocultos en 2 cm. son sin regulación. Para el resto de acabados son con regulación.

RESPISA A PARED CON SOPORTES

GROSOR 2 cm.

ERP

FONDO 18 cm.



Ancho hasta	Laminado	HPL / Fenix	Laca-Madera
40	54	60	69
60	68	72	81
80	78	84	93
100	90	96	105
120	102	108	117

Incrementos

- Desde fondo 18 cm hasta 22 cm: +9 puntos.

RESPISA A PARED CON PETO Y SOPORTES

GROSOR 2 cm.

ERP

FONDO 18 cm.



Ancho hasta	Laminado	HPL / Fenix	Laca-Madera
40	98	104	113
60	110	116	125
80	122	128	137
100	134	140	149
120	146	152	161

Incrementos

- Desde fondo 18 cm hasta 22 cm: +9 puntos.

RESPISA A PARED CON SOPORTES

GROSOR 4 cm.

ERP

FONDO 18 cm.



Ancho hasta	Laca-Madera
40	75
60	87
80	99
100	111
120	123

Incrementos

- Desde fondo 18 cm hasta 22 cm: +12 puntos.

REPISA DOBLE A PARED CON SOPORTES

ALTURA hasta 20 cm.

EBP

FONDO 18 cm.



Ancho hasta	Laminado	HPL / Fenix	Laca-Madera
60	128	144	168
80	154	170	194
100	179	195	219
120	205	221	245

Incrementos

- Opción trasera espejo. Incremento + 24 puntos.
- Desde fondo 18 cm hasta 22 cm: +12 puntos.

Costados y Regleta

Altura hasta 85 cm.

3 modelos

COSTADO SOBREPONER

XCOS



GROSOR **A** -1,2 cm. / **B** -1,9 cm.

Unidad	Laminado	HPL / Fenix	Laca-Madera
A F/45,5	112	129	143
F/50	117	134	148

Unidad	Laminado	HPL / Fenix	Laca-Madera
B F/45,5	82	99	113
F/50	87	104	118

COSTADO SOBREPONER

XCOS

GROSOR 10 cm.



Unidad	Laca-Madera
F/45,5	199
F/50	204

Incrementos

- Opción con costado hueco visto. Incremento: +40 puntos.

REGLETA PUERTA

XREP

ALTO hasta 85 cm.



Unidad	Laminado	HPL / Fenix	Laca-Madera
Hasta ancho 5 cm	26	36	38

- Medida mínima ancho 1,5 cm.
- Desde H-85 hasta H-144: Incremento +15 puntos.
- Corte falso: Incremento + 10 puntos.

Strong - Estructuras de acero

- Las estructuras metálicas de Sergio Luppi, se fabrican en acero soldado y pintado en laca metal.
- Acabados Laca metal: 209 Gris claro - 200 Cobre - 208 Negro - 206 Blanco.

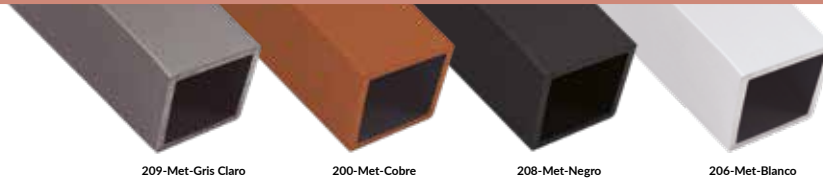

209-Met-Gris Claro

200-Met-Cobre

208-Met-Negro

206-Met-Blanco

SOPORTE BAJO 1 BALDA

X7K



Alto	Ancho	Fondo	Laminado	HPL	Laca-Metal
27,5	60	45,5	204	252	264
27,5	80	45,5	216	264	276
27,5	100	45,5	245	293	305
27,5	120	45,5	274	322	334

Incrementos

- Toallero lateral: +50 puntos unidad.

SOPORTE REPISA AUXILIAR

X7P



Alto	Ancho	Fondo	Laminado	HPL	Laca-Madera
20	40	20	180	210	220
20	50	20	190	221	231
20	60	20	206	237	247

ESTANTERÍA BAJA 2 BALDAS

X7Q



Alto	Ancho	Fondo	Laminado	HPL	Laca-Madera
55	20	45,5	281	343	358
55	30	45,5	290	358	373
55	40	45,5	309	381	396
55	50	45,5	327	404	420

Incrementos

- Toallero lateral: +50 puntos unidad.

BANCADA BNC - FLOOR

X7L



Alto	Ancho	Fondo	Laca-Metal
27	60	45,5	218
27	80	45,5	225
27	100	45,5	237
27	120	45,5	256

Classic - Bancada de madera

Altura
32 cm.

BANCADA DE MADERA

XROBCOL



ALTURA 32 cm.

Ancho	Fondo	Madera
80	45,5	281
90	45,5	290
100	45,5	299
120	45,5	322

- ! - Acabado: Madera fresco.

Rodapies

3 modelos

- Medida mínima a facturar: 60 cm.
- Rodapié bastidor predeterminado.
- Para sacar las medidas: Ancho mueble -10 mm / Fondo mueble -25 mm. Colocación exento.

RODAPIE BASTIDOR REMETIDO ALTURA hasta 8 cm.

XRB



	Fondo	Laminado	HPL	Laca-Madera
cm/lineal	45,5	1,26	1,38	1,57
cm/lineal	50	1,36	1,48	1,67

RODAPIE BASTIDOR ALUMINIO 30 ALTURA hasta 3 cm.

XRI



	Fondo	Aluminio mate
cm/lineal	45,5	1,26
cm/lineal	50	1,36

- ! - Alto predeterminado: 8 cm.
- Medida mínima de altura: 5 cm.

RODAPIE REGLETA CM/LINEAL ALTURA hasta 8 cm.

XRO



	Alto	Laminado	HPL	Laca / Madera
cm/lineal	8	0,44	0,54	0,54

Rodapie - Modular aluminio

Altura hasta 8 cm.



- ! - Explicación piezas necesarias montaje: Mueble a pared derecha.: 2 regletas aluminio (izq./central) + 1 junta unión + patas. (PA1)
Mueble a pared izquierda: 2 regletas aluminio (dcha./central) + 1 junta unión + patas. (PA1)
Mueble centrado.: 3 regletas aluminio (izq./central/dcha.) + 2 juntas unión + patas. (PA1)

JUNTA DE UNIÓN XROC



	Alto	Cromado	Negro / Blanco
Ud.	8	8	10

RODAPIÉ REGLETA ALUMINIO CM/LN XRJ



	Alto	Cromado	Negro / Blanco
cm/lineal	8	0,54	0,60

PATA PLÁSTICO NO VISTA CON PINZA PA1



	Alto	Puntos Ud.
Ud.	8	9

Patatas y Ruedas

9 modelos

PATA ABS REGULABLE PINK

PA2

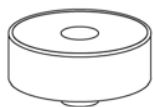

Alto	Cromado
2	10

PATA ABS REGULABLE BASIK

PA9

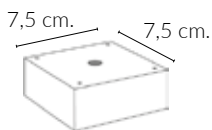

Alto	Cromado
3	14

PATA REGULABLE

PA5



Alto	Cromado	Negro
15	18	18

PATA ALUMINIO KIS REGULABLE

PA8



Alto	Cromado
15	18

PATA CUVE

PA10



Alto	Cromado
15	36

PATA OPORTO

PA11



Alto	Negro / Blanco / Cobre
15	16

RUEDA ABS CON FRENO

RU4



Alto	Cromado
8	12

RUEDA BLOCK

RU3



! - Sin freno.

Alto	Cromo mate
8	14

Soportes

6 modelos

ESCUADRA / TOALLERO VISTO

H18

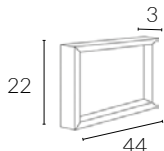

Alto	Inox brillo	Blanco / Negro
Ud. 22	55	65

SOPORTE PARA ENC. OCULTO 4/5 CM

H02



Fondo	Gris metal
Ud. 34,5	38

ESCUADRA VISTA

H18

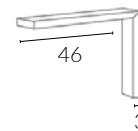

Fondo	Inox brillo	Blanco / Negro
Ud. 46	52	62

SOPORTE PARA ENCIMERA OCULTO 10 CM

H01

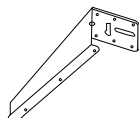

Fondo	Gris metal
Ud. 38	30

SOPORTE PARA BALDAS DE CRISTAL

H03



Cromado
Ud. 25

SOPORTE VISTO

H19

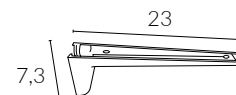

Alto	Cromado	Blanco / Negro
Ud. 7,3	48	48

Toalleros

3 modelos

TOALLERO EXTRAIBLE

T01

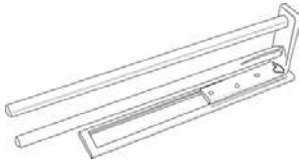

- ! - Se puede colocar las varillas porta-toallas en vertical y en horizontal.
- Medidas Disponibles: de 32 cm a 47 cm y de 44 cm a 72.5 cm.

Fondo	Cromo mate
32	47
44	54

TOALLERO DE COSTADO

T04

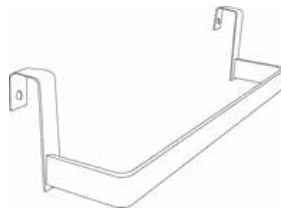

Ancho	Cromado	Negro / Blanco
30	39	50
37	39	50

TOALLERO LATERAL ENC.

T02



Ancho	Negro
38	62

Accesorios en Kit

2 modelos

SENSE BATH

ANCHO 80 / 100 cm.

TSB

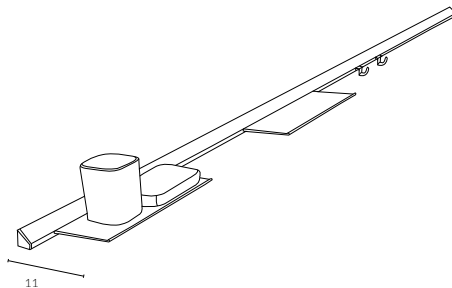

Ancho	Cromado	Blanco / Negro / Cobre / Gris
80	124	149
100	129	154

Contenido Sense Bath

- Barra de ancho 80/100 cm.
- Estante perforado
- Vaso cerámico
- Jabonera cerámico
- Estante
- 2 ganchos

SENSE TOILET BASIC

ANCHO 30 cm.

TSB

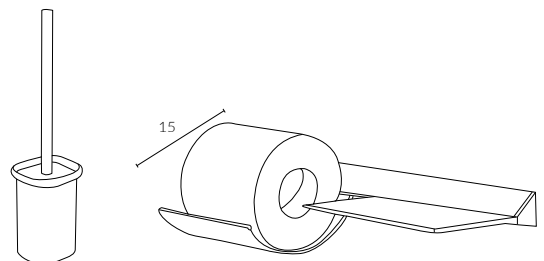

Ancho	Cromado	Blanco / Negro / Cobre / Gris
30	126	145

Contenido Sense Toilet Basic

- Barra de ancho 30 cm.
- Estante
- Porta rollo
- Escobillero cerámico

Opciones - Muebles P.L.V / Compactos P.L.V / Bajos

CAJÓN INTERIOR EN PLV CORTE SIFÓN

V10

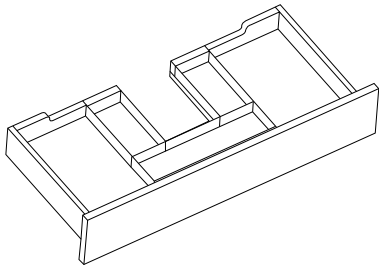

Puntos

90

CAJÓN INTERIOR EN MÓDULO BAJO

V12

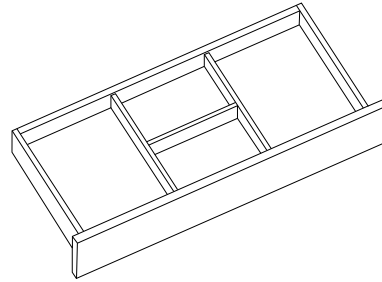

Puntos Ud.

90

CAJÓN INTERIOR EN MÓDULO DE PUERTA

V11

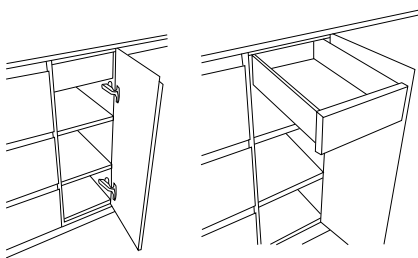

Puntos Ud.

105

BALDA ADICIONAL PARA INTERIOR DE MUEBLE

XBAL

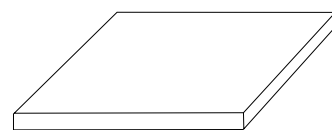

Ancho hasta

50

Laminado

35

HPL-Fenix

40

Laca/madera

50

Opciones - Semicolumnas / Columnas

OPCIÓN CESTO ROPERO

V06

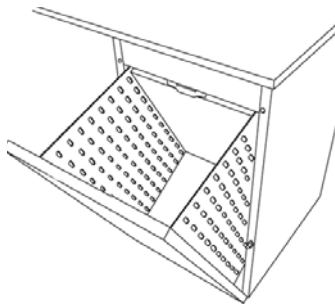

- Con cierre amortiguado.
- Fondo mínimo: 35 cm.
- Altura mínima: 55 cm.

Puntos Ud.

95

OPCIÓN DISTRIBUCIÓN INTERIOR ESCOBERO DCHA.

V13

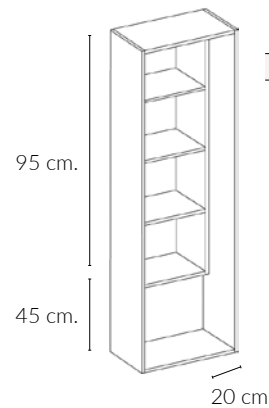

Puntos Ud.

95

- ! - Indicar escobero izquierda ó derecha.

OPCIÓN HERRAJE ZAPATERO INTERIOR

4CMC2



Puntos Ud.

36

- ! - Medida máxima 110 cm.
- Fondo mínimo de mueble: 37 cm.

BALDAS / TALADRO CREMALLERAS

V09

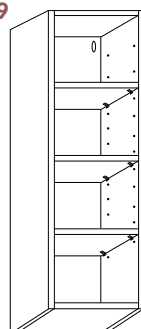

La opción taladro cremalleras permite regular las baldas en altura de: 6,4 cm. en 6,4 cm.



Puntos

Columnas

24

Altos / Bajos / Plv

15

OPCIÓN PERCHERO INTERIOR

4CMC1

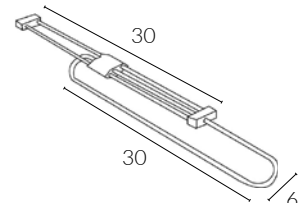

Puntos Ud.

38

- ! - Fondo mínimo de mueble 37 cm.

Personalización de cajones - Bandejas / Separadores

- Bandejas y separadores para muebles F-46 cm.

BANDEJA ORGANIZADORA SIFON PLV

CSO

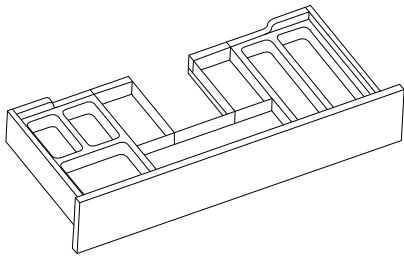

Ancho hasta	Puntos
80	89
100	100
120	120

- ! - Acabado: Antracita.
- Para interior de cajones hueco sifón.

SEPARADOR COSMÉTICOS

CSC

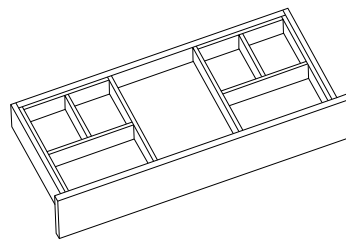

Ancho	Ancho separador	Puntos
70	2 x 20	30 ud.
80	2 x 25	34 ud.
90	2 x 30	38 ud.
100	2 x 35	42 ud.

- ! - Acabado: Antracita.
- Para interior de cajones.

Accesorios de cajones

- Accesorios de ABS en acabado Antracita ó Blanco para interiores de cajones mecanizados con hueco sifón.

ACCESORIO LATERAL CON CUBOS

CSB

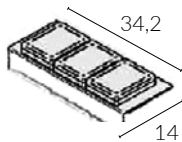

Cubos	Puntos
3	18

ACCESORIO C/BANDEJA COSMÉTICOS

CSE

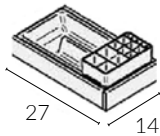

Puntos
18

PORTA KLEENEX

CSF

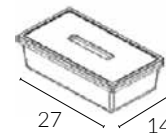

Puntos
18

- ! - Accesorio lateral con pequeñas cajas plásticas.
- Fondo de cajón 31 cm.: 2 cubos.
- Fondo de cajón 37/43 cm.: 3 cubos.

- ! - Accesorio de almacenaje con bandeja cosméticos.

- Accesorios de ABS en acabado Antracita ó Blanco para interiores de cajones inferiores.

CUBO 5 LTS CON TAPA GIRATORIA

CSG

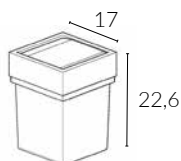

Cubos	Puntos
1	26

- ! - Para colocar en gaveta con altura mínima de frente 37 cm.

Accesorios de cajones en Kit



Coposición 1	Descripción	Puntos
CSB	Lateral con cubos	18
CSE	Bandeja concosméticos	18
CSF	Porta kleenex	18

54

Coposición 2	Descripción	Puntos
CSG	Cubo 5l con tapa giratoria	26
CSF	Porta kleenex	18

44



COLECCIÓN

> ESPEJOS & LED <

En esta sección del técnico podréis encontrar los camerinos, espejos, lunas, espejos tablero, de acero etc. y todo lo relacionado con la iluminación LED que tenemos en catálogo, así como los soportes necesarios para ésta.

índice

Camerinos puertas espejo / 200 - 201

Ática / Antia / 202

Titán / 203

Urión / 204

Tirsis / 205

Thor / 206

Bluma / Brisa / 207

Brenda / Tondo / 208

Atari / Segá / Atrio / 209

Alicia 3,5 / 210

Alicia 10 / 211

Lunar / Órbita / 212

Cala / 213

Tomi / Rondo / 214

Tais / 215

Vila / 216

Sendero / Piedra / 217

Inglete / Tom / 217

Iluminación

Appliques LED / 218 - 219

Extras para espejos / 219

Soporte multifunción / 219

Altura hasta 72 cm.

Fondo hasta 18 cm.

Camerinos - Puertas espejo

- Muebles con distribuciones especiales a las asignadas en tarifa se considera "Distribución especial": Incremento +50 puntos.
- Todos los camerinos fondo mínimo 12 cm.
- Todos los camerinos se suministran con tirador embutido canto o tirador Gola.
- Taladro cremallera: +15 puntos.
- Espejo ambas caras (V29) en altos: Incremento: +45 puntos por puerta.

- Opciones de tirador / apertura:

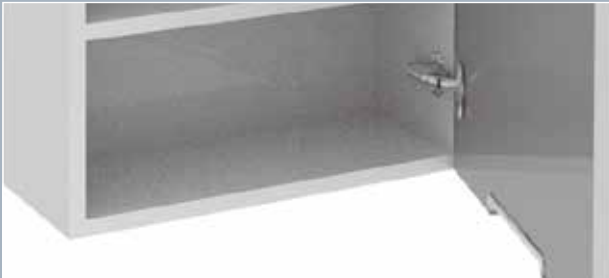

Tirador / apertura embutido canto en la parte inferior.



Tirador / apertura Gola metálico en la parte inferior.

ALTO 1 PUERTA ESPEJO

ALTO hasta 72 cm.

XBA



Ancho hasta	Laminado	HPL / Fenix	Laca-Madera
40	193	232	249
50	202	241	258
60	211	250	267

Incrementos

- Placa enchufe interruptor A06: +60 puntos.
- Desde fondo 18 cm hasta 22 cm: +10 puntos.
- Desde alto 72 cm hasta 80 cm: +12 puntos.

! - Indicar puerta a derecha o izquierda.

ALTO 1 PUERTA ESPEJO DCHA. + VISTO LATERAL IZDO.

ALTO hasta 72 cm.

XDL

Opción predeterminada. Opción visto frontal + puerta. (Solicitar)

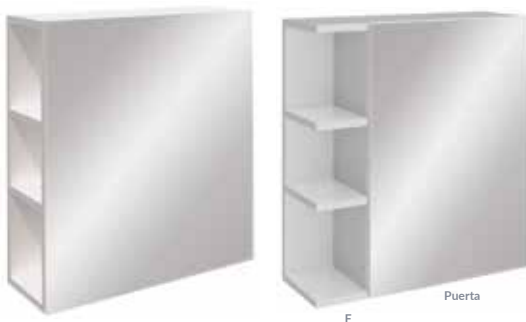

Ancho	F	Puerta
40	15	25
50	15	35
60	15	45

Ancho hasta	Laminado	HPL / Fenix	Laca-Madera
40	257	323	346
50	275	341	364
60	293	359	382

Incrementos

- Placa enchufe interruptor A06: +60 puntos.
- Desde fondo 18 cm hasta 22 cm: +13 puntos.
- Desde alto 72 cm hasta 80 cm: +23 puntos.

! - Indicar puerta a derecha (estantería izquierda) o izquierda (estantería derecha).

ALTO 2 PUERTAS ESPEJO

ALTO hasta 72 cm.

XBB

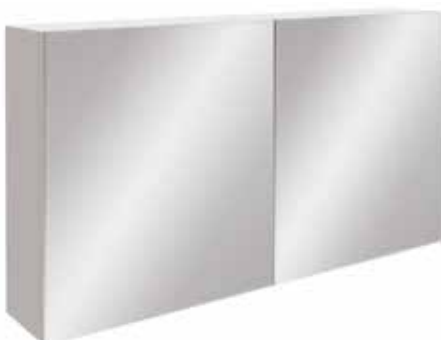

Ancho hasta	Laminado	HPL / Fenix	Laca-Madera
60	286	344	373
70	298	356	386
80	310	368	398
90	322	380	410
100	334	392	422
120	359	417	446

Incrementos

- Placa enchufe interruptor A06: +60 puntos.
- Desde fondo 18 cm hasta 22 cm: +15 puntos.
- Desde alto 72 cm hasta 80 cm: +16 puntos.

Camerinos - Puertas espejo

Altura hasta 72 cm.

Fondo hasta 18 cm.

- Distribución interior alto 3 puertas espejo:

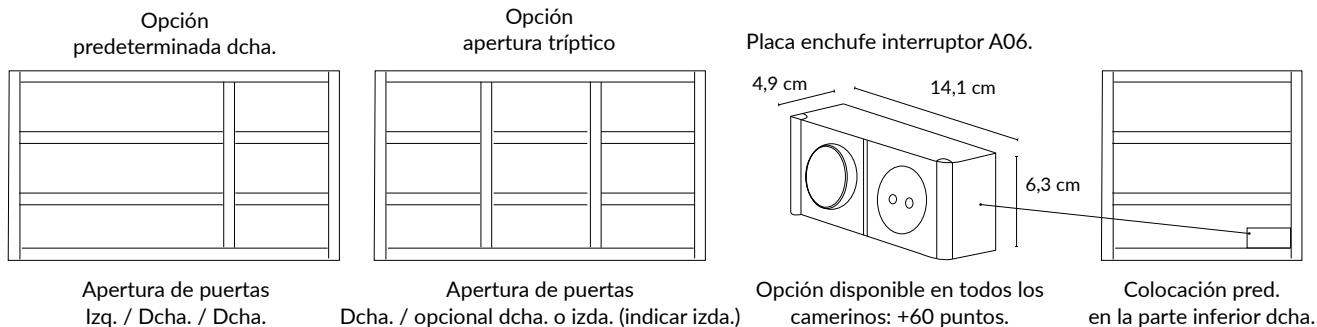

ALTO 3 PUERTAS ESPEJO

ALTO hasta 72 cm.

XBK

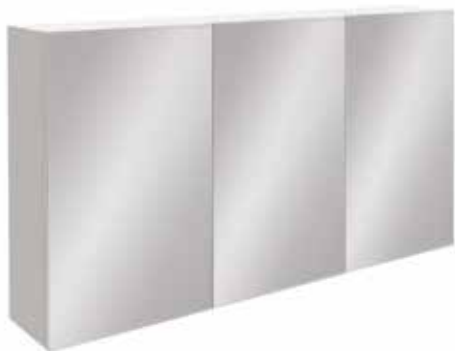

Ancho hasta	Laminado	HPL / Fenix	Laca-Madera
90	329	406	448
105	348	424	467
120	378	454	497

Incrementos

- Apertura tríptico: +30 puntos.
- Placa enchufe interruptor A06: +60 puntos.
- Desde fondo 18 cm hasta 22 cm: +17 puntos.
- Taladro cremallera: +15 puntos.

! - Indicar puerta central derecha o izquierda.

Camerino - Puerta espejo elevable

Altura hasta 50 cm.

Fondo 18 cm.

- Distribución interior alto 1 puerta elevable:

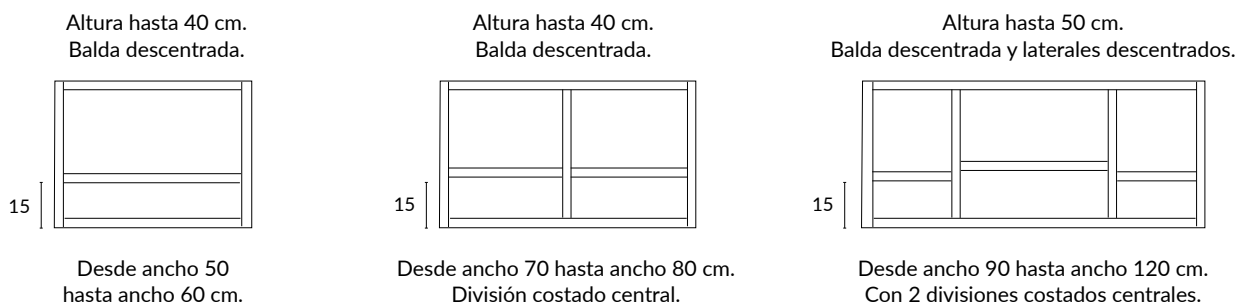

ALTO 1 PUERTA ELEVABLE ESPEJO

ALTO hasta 40 cm.

XVF

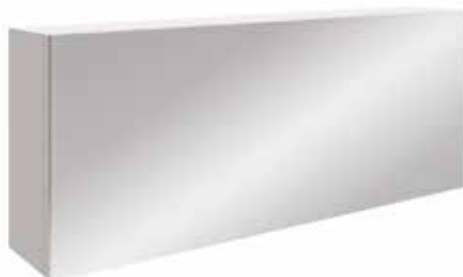

Ancho hasta	Laminado	HPL / Fenix	Laca-Madera
50	234	294	315
60	246	306	327
70	258	318	339
80	270	330	350
90	282	341	362
100	294	353	374
120	318	377	398

Incrementos

- Placa enchufe interruptor A06: +60 puntos.
- Desde altura 40 cm hasta 50 cm: +20 puntos.
- Desde fondo 18 cm hasta 22 cm: +9 puntos.

! - Altura mínima de módulo: 30 cm. - Fondo mínimo 12 cm.
- Altura máxima de módulo: 50 cm. - Fondo de módulo hasta 18 cm.

Altura hasta 72 cm.

Espejos - Ática / Antia

- Opción placa antivaho EVO:
Ancho hasta 80 cm. / 100 cm. (1 placa): +44 puntos.
Ancho hasta 120 cm./140 cm. (2 placas): +84 puntos.
- Opción interruptor Touch LE5 en luna espejo: +45 puntos. Situado a 10 cm del canto inferior y derecho: +45 puntos.

ESPEJO ÁTICA MÁRGENES ARENADOS CON LUZ DECORATIVA EN CANTOS

ALTO hasta 72 cm.

EAR

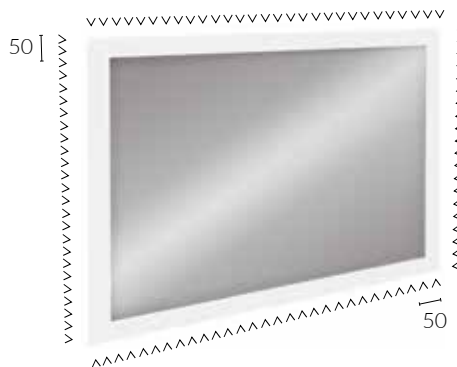
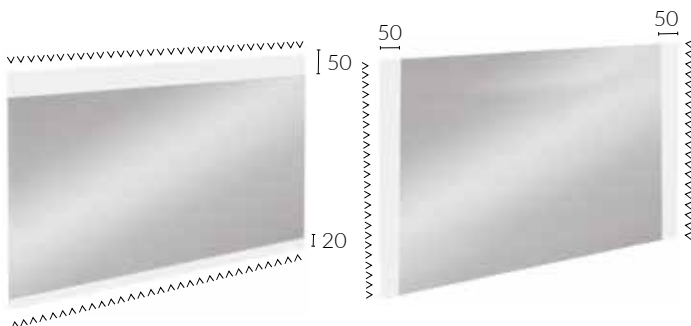

Ancho hasta	Fondo	Puntos
80	2,8	266
90	2,8	275
100	2,8	285
120	2,8	303
130	2,8	312
140	2,8	321

Ancho hasta	Fondo	Puntos
80	2,8	321
90	2,8	330
100	2,8	340
120	2,8	358
130	2,8	367
140	2,8	376

Incrementos

- Desde alto 72 cm hasta 80 cm: +20 puntos.

! - Luz LED decorativa en cantos. Tono luz - 4000K - 1200 Lumens m/lineal.

ESPEJO ANTIA CON LUZ DECORATIVA EN CANTOS

ALTO hasta 72 cm.

E12

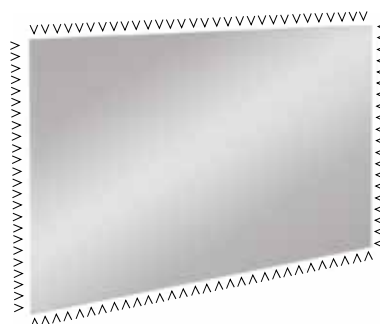
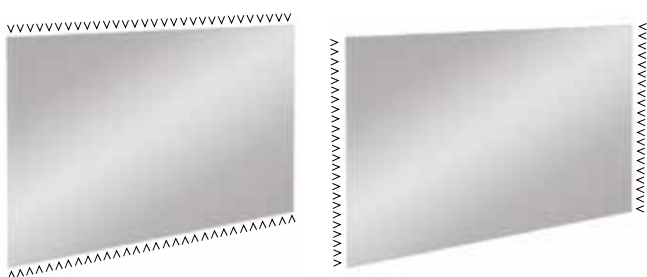

Ancho hasta	Fondo	Puntos
80	2,8	236
90	2,8	245
100	2,8	255
120	2,8	273
130	2,8	282
140	2,8	291

Ancho hasta	Fondo	Puntos
80	2,8	276
90	2,8	285
100	2,8	295
120	2,8	313
130	2,8	322
140	2,8	331

Incrementos

- Desde alto 72 cm hasta 80 cm: +15 puntos.

! - Luz LED decorativa en cantos. Tono luz - 4000K - 1200 Lumens m/lineal.

Espejos bastidor - Aluminio Titán

- Opción placa antivaho EVO:
Ancho hasta 80 cm. / 100 cm. (1 placa): +44 puntos.
Ancho hasta 120 cm./140 cm. (2 placas): +84 puntos.
- Opción interruptor Touch LE5 en luna espejo. Situado a 10 cm del canto inferior y derecho: +45 puntos.
- Soporte multifunción A99, necesario para colocación del aplique: +10 puntos.

ESPEJO TITÁN

ALTO hasta 72 cm.

ECO

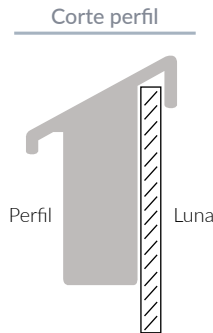
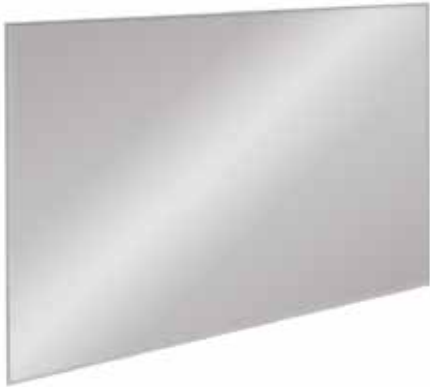

Ancho hasta	Fondo	Cromado	Blanco / Negro / Cobre
60	2,5	238	277
80	2,5	255	295
100	2,5	290	330
120	2,5	334	373
140	2,5	377	417

Incrementos

- Desde alto 72 cm hasta 80 cm: +22 puntos.

OPCIÓN - RETROILUMINACIÓN LED SUPERIOR

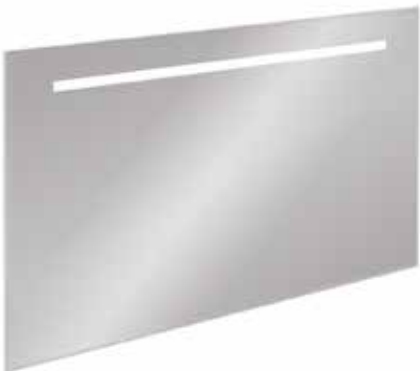

Ancho hasta	Fondo	Cromado	Blanco / Negro / Cobre
60	2,5	343	382
80	2,5	360	400
100	2,5	395	435
120	2,5	439	478
140	2,5	482	522

Incrementos

- Desde alto 72 cm hasta 80 cm: +22 puntos.

! - Tono luz - 4000K.

OPCIÓN - RETROILUMINACIÓN LED EN LATERALES

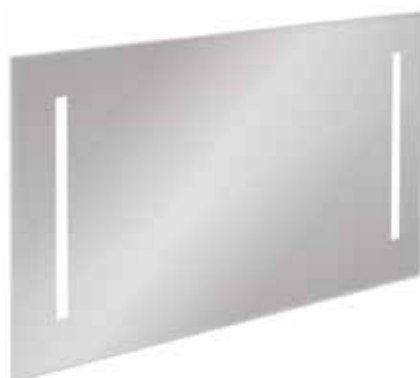

Ancho hasta	Fondo	Cromado	Blanco / Negro / Cobre
60	2,5	388	427
80	2,5	405	445
100	2,5	440	480
120	2,5	484	523
140	2,5	527	567

Incrementos

- Desde alto 72 cm hasta 80 cm: +22 puntos.

! - Tono luz - 4000K.

Espejos bastidor - Aluminio Urión

- Opción placa antivaho EVO:
Ancho hasta 80 cm. / 100 cm. (1 placa): +44 puntos.
Ancho hasta 120 cm./140 cm. (2 placas): +84 puntos.
- Opción interruptor Touch LE5 en luna espejo. Situado a 10 cm del canto inferior y derecho: +45 puntos.
- Soporte multifunción A99, necesario para colocación del aplique: +10 puntos.

ESPEJO URIÓN

ECO

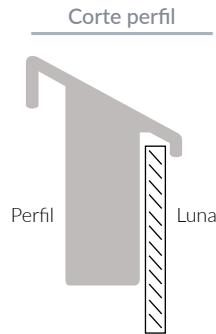
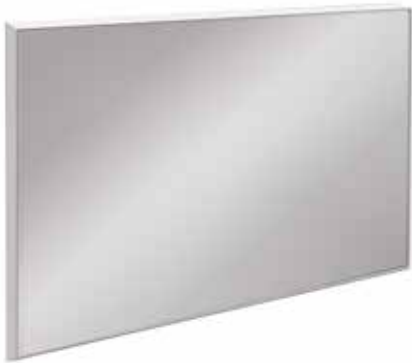

Ancho hasta	Fondo	Cromado	Blanco / Negro / Cobre
60	2,5	238	277
80	2,5	255	295
100	2,5	290	330
120	2,5	334	373
140	2,5	377	417

Incrementos

- Desde alto 72 cm hasta 80 cm: +22 puntos.

OPCIÓN - RETROILUMINACIÓN LED SUPERIOR



Ancho hasta	Fondo	Cromado	Blanco / Negro / Cobre
60	2,5	343	382
80	2,5	360	400
100	2,5	395	435
120	2,5	439	478
140	2,5	482	522

Incrementos

- Desde alto 72 cm hasta 80 cm: +22 puntos.

! - Tono luz - 4000K.

OPCIÓN - RETROILUMINACIÓN LED EN LATERALES

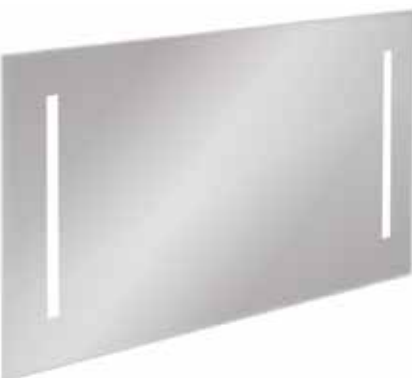

Ancho hasta	Fondo	Cromado	Blanco / Negro / Cobre
60	2,5	388	427
80	2,5	405	445
100	2,5	440	480
120	2,5	484	523
140	2,5	527	567

Incrementos

- Desde alto 72 cm hasta 80 cm: +22 puntos.

! - Tono luz - 4000K.

Espejos bastidor - Aluminio Tirsis

- Opción placa antivaho EVO:
Ancho hasta 80 cm. / 100 cm. (1 placa): +44 puntos.
Ancho hasta 120 cm./140 cm. (2 placas): +84 puntos.
- Opción interruptor Touch LE5 en luna espejo. Situado a 10 cm del canto inferior y derecho: +45 puntos.

ESPEJO TIRSI

ALTO hasta 72 cm.

EED



Ancho hasta	Fondo	Blanco / Negro / Cobre
60	3	277
80	3	295
100	3	330
120	3	373
140	3	417

Incrementos

- Altura de 72 cm a 80 cm: +10%.

OPCIÓN - LUZ DECORATIVA HORIZONTAL

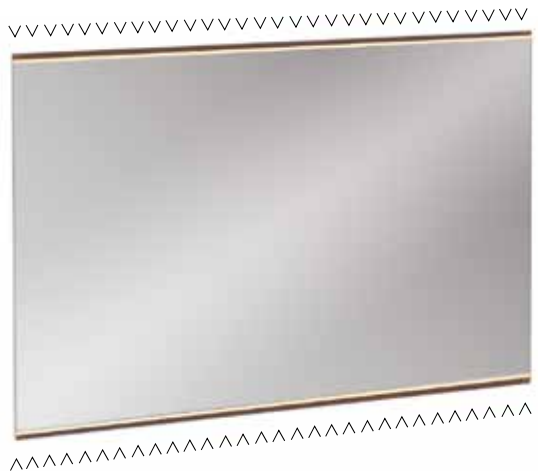

Ancho hasta	Fondo	Blanco / Negro / Cobre
60	3	382
80	3	400
100	3	435
120	3	478
140	3	522

Incrementos

- Altura de 72 cm a 80 cm: +10%.

! - Luz LED decorativa horizontal en cantos. Tono luz - 4000K - 1200 Lumens m/lineal.

Altura hasta 72 cm.

Espejos acero - Thor

- Opción placa antivaho EVO:
Ancho hasta 80 cm. / 100 cm. (1 placa): +44 puntos.
Ancho hasta 120 cm./140 cm. (2 placas): +84 puntos.
- Opción interruptor Touch LE5 en luna espejo. Situado a 10 cm del canto inferior y derecho: +45 puntos.

ESPEJO THOR

ALTO hasta 72 cm.

EEC

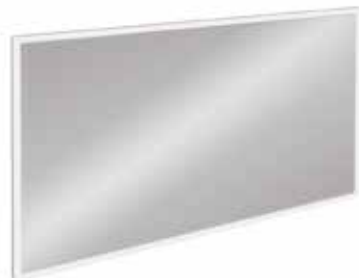

Ancho	Fondo	Blanco / Negro / Cobre / Gris
60	2,5	159
80	2,5	168
100	2,5	187
120	2,5	208
140	2,5	232

Incrementos

- Desde alto 72 cm hasta 80 cm: +22 puntos.

OPCIÓN - RETROILUMINACIÓN LED SUPERIOR



Ancho	Fondo	Bco. / Negro / Cobre / Gris
60	2,5	264
80	2,5	273
100	2,5	292
120	2,5	313
140	2,5	337

Incrementos

- Desde altura 72 hasta 80: +22 puntos.

! - Tono luz - 4000K.

OPCIÓN - RETROILUMINACIÓN LED EN LATERALES

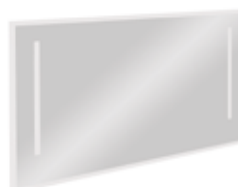

Ancho	Fondo	Bco. / Negro / Cobre / Gris
60	2,5	309
80	2,5	318
100	2,5	337
120	2,5	358
140	2,5	382

Incrementos

- Desde altura 72 hasta 80: +22 puntos.

ESPEJO THOR CON REPISA

ALTO hasta 80 cm.

EEF



Ancho	Fondo	Blanco / Negro / Cobre / Gris
60	2,5	249
80	2,5	258
100	2,5	277
120	2,5	298
140	2,5	322

Incrementos

- Altura de 80 cm a 90 cm: +10%.

OPCIÓN - RETROILUMINACIÓN LED SUPERIOR



Ancho	Fondo	Bco. / Negro / Cobre / Gris
60	2,5	354
80	2,5	363
100	2,5	382
120	2,5	403
140	2,5	427

Incrementos

- Altura de 80 cm a 90 cm: +10%.

! - Tono luz - 4000K.

OPCIÓN - RETROILUMINACIÓN LED EN LATERALES



Ancho	Fondo	Bco. / Negro / Cobre / Gris
60	2,5	399
80	2,5	408
100	2,5	427
120	2,5	448
140	2,5	472

Incrementos

- Altura de 80 cm a 90 cm: +10%.

Espejos solid surface acrílico luxury - Bluma / Brisa

- Opción placa antivaho EVO:
Ancho hasta 80 cm. / 100 cm. (1 placa): +44 puntos.
Ancho hasta 120 cm./140 cm. (2 placas): +84 puntos.
- Opción interruptor Touch LE5 en luna espejo. Situado a 10 cm del canto inferior y derecho: +45 puntos.
- Opción espejo retroiluminado horizontal A15: +115 puntos.

ESPEJO BLUMA

ALTO hasta 72 cm.

ETS



Ancho hasta	Fondo	985-Blanco soft	Negro / Cobre / Gris
70	6	255	297
80	6	266	308
100	6	288	330
120	6	323	365
140	6	358	400

Incrementos

- Desde alto 72 cm hasta 80 cm: +10%.

OPCIÓN - LUZ LED DECORATIVA EN SU CONTORNO



Ancho hasta	Fondo	985-Blanco soft	Negro / Cobre / Gris
70	6	375	417
80	6	386	428
100	6	408	450
120	6	443	485
140	6	478	520

Incrementos

- Desde alto 72 cm hasta 80 cm: +10%.

! - Tono luz - 4000K - 1200 Lumens m/lineal.

ESPEJO BRISA ESQUINA REDONDA CON FORMA

ALTO 72 cm.

EMC

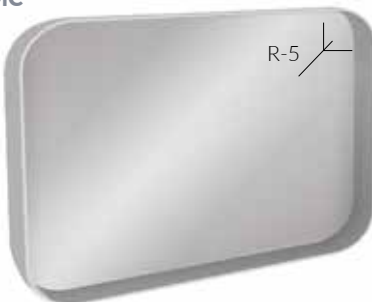

Ancho	Fondo	985-Blanco soft	Negro / Cobre / Gris
70	6	305	347
80	6	316	358
100	6	338	380
120	6	369	411
140	6	399	441

OPCION - LUZ LED DECORATIVA EN SU CONTORNO



Ancho	Fondo	985-Blanco soft	Negro / Cobre / Gris
70	6	425	467
80	6	436	478
100	6	458	500
120	6	489	531
140	6	519	561

! - Tono luz - 4000K - 1200 Lumens m/lineal.

Espejos solid surface acrílico luxury - Brenda / Tondo

- Opción placa antivaho EVO:
Ancho hasta 80 cm. / 100 cm. (1 placa): +44 puntos.
Ancho hasta 120 cm./140 cm. (2 placas): +84 puntos.
- Opción interruptor Touch LE5 en luna espejo. Situado a 10 cm del canto inferior y derecho: +45 puntos.
- Opción espejo retroiluminado horizontal A15: +115 puntos.

ESPEJO BRENDA ESQUINA REDONDA CON REPISA

ALTO 72 cm.

EMH

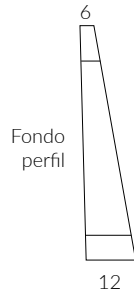
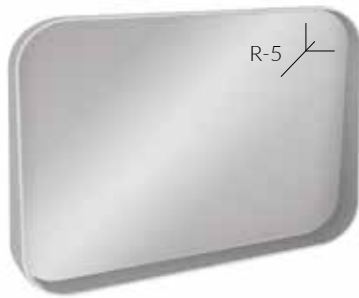

Ancho	Fondo	985-Blanco soft	Negro / Cobre / Gris
80	12	436	478
100	12	458	500
120	12	489	531

OPCIÓN - LUZ LED DECORATIVA EN SU CONTORNO

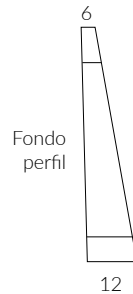

Ancho	Fondo	985-Blanco soft	Negro / Cobre / Gris
80	12	556	598
100	12	578	620
120	12	609	651

! - Tono luz - 4000K - 1200 Lumens m/lineal.

ESPEJO TONDO

DIÁMETRO

ETD



Diámetro	Fondo	985-Blanco soft	Negro / Cobre / Gris
40	6	255	291
50	6	265	301
60	6	295	331
70	6	317	353
80	6	327	363
90	6	342	378

OPCIÓN - LUZ LED DECORATIVA EN SU CONTORNO



Diámetro	Fondo	985-Blanco soft	Negro / Cobre / Gris
40	6	375	411
50	6	385	421
60	6	415	451
70	6	437	473
80	6	447	483
90	6	462	498

! - Tono luz - 4000K - 1200 Lumens m/lineal.

Altura hasta 72 cm.

Fondo hasta 10 cm.

Espejos solid surface acrílico tetris - Atari / Sega / Atrio

- Opción placa antivaho EVO: Ancho hasta 80 cm. / 100 cm. (1 placa): +44 puntos. Ancho hasta 120 cm. /140 cm. (2 placas): +84 puntos.
- Opción luz decorativa en cantos ELD: +120 puntos m/lineal.
- Opción espejo retroiluminado horizontal A15: +115 puntos.

ESPEJO ATARI

ALTO hasta 72 cm.

EMG

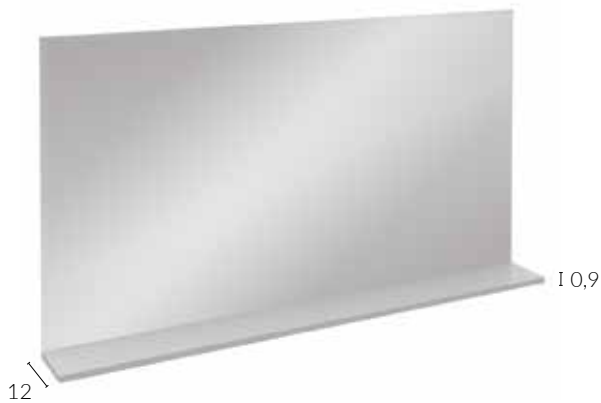

Ancho hasta	Fondo	985-Blanco soft	Negro / Cobre / Gris
70	12	294	339
80	12	307	352
100	12	336	381
120	12	366	411
140	12	438	483

Incrementos

- Desde altura 72 cm hasta 80 cm: +29 puntos.

ESPEJO SEGA IZDA.

ALTO hasta 72 cm.

EMF

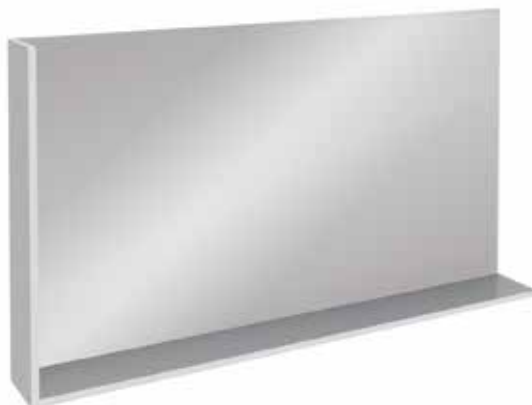

Ancho hasta	Fondo	985-Blanco soft	Negro / Cobre / Gris
70	12	345	390
80	12	361	406
100	12	396	441
120	12	434	479
140	12	512	557

Incrementos

- Desde altura 72 cm hasta 80 cm: +35 puntos.

! - Indicar mano izquierda o derecha.

ESPEJO ATRIO IZDA.

EMJ

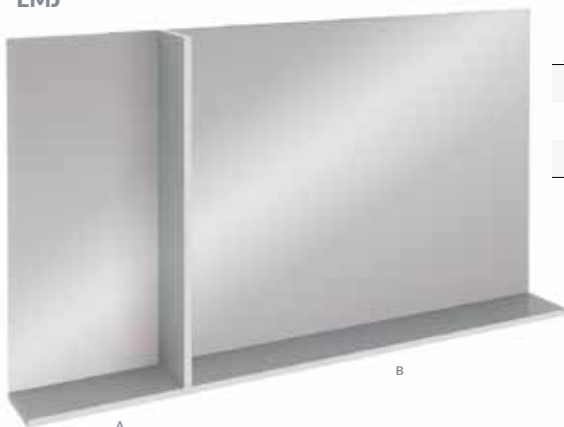

Ancho	A	B
100	20	80
120	20	100
140	20	120

Ancho hasta	Fondo	985-Blanco soft	Negro / Cobre / Gris
100	12	492	537
120	12	530	575
140	12	608	653

Incrementos

- Desde altura 72 cm hasta 80 cm: +35 puntos.

! - Indicar mano izquierda o derecha.

Altura hasta 72 cm.

Espejos marco - Alicia 3,5

- Opción placa antivaho EVO:
Ancho hasta 80 cm. / 100 cm. (1 placa): +44 puntos.
Ancho hasta 120 cm./140 cm. (2 placas): +84 puntos.
- Opción interruptor Touch LE5 en luna espejo. Situado a 10 cm del canto inferior y derecho: +45 puntos.

ESPEJO MARCO ALICIA

ALTO hasta 72 cm.

ELC



Ancho hasta	Fondo	Laminado	HPL / Fenix	Laca-Madera
70	3,5	181	208	226
80	3,5	199	226	244
90	3,5	217	244	262
100	3,5	235	262	281
120	3,5	272	299	317
140	3,5	308	335	353

Incrementos

- Desde altura 72 hasta 80: +18 puntos.
- Luz decorativa en canto inferior: +120 puntos m/lineal.

OPCIÓN - RETROILUMINACIÓN LED SUPERIOR



Ancho hasta	Fondo	Laminado	HPL / Fenix	Laca-Madera
70	3,5	286	313	331
80	3,5	304	331	349
90	3,5	322	349	367
100	3,5	340	367	386
120	3,5	377	404	422
140	3,5	413	440	458

Incrementos

- Desde altura 72 hasta 80: +18 puntos.
- Luz decorativa en canto inferior: +120 puntos m/lineal.

! - Tono luz - 4000K.

OPCIÓN - RETROILUMINACIÓN LED LATERALES



Ancho hasta	Fondo	Laminado	HPL / Fenix	Laca-Madera
70	3,5	331	358	376
80	3,5	349	376	394
90	3,5	367	394	412
100	3,5	385	412	431
120	3,5	422	449	467
140	3,5	458	485	503

Incrementos

- Desde altura 72 hasta 80: +18 puntos.
- Luz decorativa en canto inferior: +120 puntos m/lineal.

! - Tono luz - 4000K.

Altura hasta 72 cm.

Espejos marco - Alicia 10

- Opción placa antivaho EVO:
Ancho hasta 80 cm. / 100 cm. (1 placa): +44 puntos.
Ancho hasta 120 cm./140 cm. (2 placas): +84 puntos.
- Opción interruptor Touch LE5 en luna espejo. Situado a 10 cm del canto inferior y derecho: +45 puntos.

ESPEJO MARCO ALICIA

ALTO hasta 70 cm.

ELC



Ancho hasta	Fondo	Laminado	HPL / Fenix	Laca-Madera
70	10	193	220	238
80	10	211	238	256
90	10	229	256	274
100	10	247	274	293
120	10	284	311	329
140	10	320	347	365

Incrementos

- Desde altura 72 hasta 80: +20 puntos.
- Luz decorativa en canto inferior: +120 puntos m/lineal.

OPCIÓN - RETROILUMINACIÓN LED SUPERIOR



Ancho hasta	Fondo	Laminado	HPL / Fenix	Laca-Madera
70	10	298	325	343
80	10	316	343	361
90	10	334	361	379
100	10	352	379	398
120	10	389	416	434
140	10	425	452	470

Incrementos

- Desde altura 72 hasta 80: +20 puntos.
- Luz decorativa en canto inferior: +120 puntos m/lineal.

! - Tono luz - 4000K.

OPCIÓN - CON REPISAS



Ancho	Espejo	Baldas
80	60	20
90	70	20
100	80	20
120	100	20
140	120	20

Ancho hasta	Fondo	Laminado	HPL / Fenix	Laca-Madera
80	10	271	298	316
90	10	289	316	334
100	10	307	334	353
120	10	344	371	389
140	10	380	407	425

Incrementos

- Desde altura 72 hasta 80: +20 puntos.
- Luz decorativa en canto inferior: +120 puntos m/lineal.

! - Indicar mano derecha o izquierda.

OPCIÓN - RETROILUMINACIÓN LED SUPERIOR / CON REPISAS



Ancho hasta	Fondo	Laminado	HPL / Fenix	Laca-Madera
80	10	376	403	421
90	10	394	421	439
100	10	412	439	458
120	10	449	476	494
140	10	485	512	530

Incrementos

- Desde altura 72 hasta 80: +20 puntos.
- Luz decorativa en canto inferior: +120 puntos m/lineal.

! - Tono luz - 4000K.

Espejos - Lunar / Órbita

- Opción interruptor Touch LE5 en luna espejo. Situado a 10 cm del canto inferior y derecho: +45 puntos.

ESPEJO LUNAR + APLIQUE A16-BAR CROMO DCHA. DESPLAZADO

ALTO hasta 72 cm.

EMA



Ancho hasta	Fondo	Ancho aplique	Puntos
80	3	60	227
100	3	80	262
120	3	100	313

Incrementos

- Desde altura 72 hasta 80: +23 puntos.

- ! - Indicar aplique a derecha o izquierda.
- APLIQUE A16-BAR Lámpara LED IP44. ANCHOS:
 - Ancho 60 cm: 15w-230 v / 4000k-1135 lm. · Ancho 100 cm: 25w-230 v / 4000k-1790 lm.
 - Ancho 80 cm: 20w-230 v / 4000k-1480 lm.

ESPEJO ÓRBITA + APLIQUE A16-BAR CROMO ANCHO TOTAL CENTRADO

ALTO hasta 72 cm.

EMD



Ancho hasta	Fondo	Ancho aplique	Puntos
60	3	60	176
80	3	80	203
100	3	100	254
120	3	120	293

Incrementos

- Desde altura 72 hasta 80: +18 puntos.

- ! - APLIQUE A16-BAR Lámpara LED IP44. ANCHOS:
 - Ancho 60 cm: 15w-230 v / 4000k-1135 lm. · Ancho 100 cm: 25w-230 v / 4000k-1790 lm.
 - Ancho 80 cm: 20w-230 v / 4000k-1480 lm. · Ancho 120 cm: 30w-230 v / 4000k-2130 lm.

Espejos tablero - Cala

ESPEJO CALA

ALTO hasta 72 cm.

EME

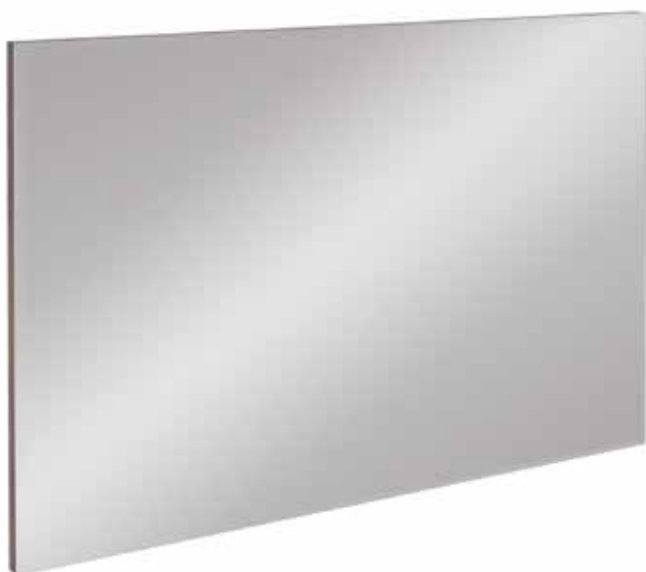

Ancho hasta	Fondo	Laminado	HPL / Fenix	Laca-Madera
70	3	118	178	186
80	3	126	186	195
90	3	135	195	203
100	3	145	205	213
120	3	162	222	231
140	3	181	241	249

Incrementos

- Desde altura 72 hasta 80: +12 puntos.
- Márgenes especiales: +15 puntos.

OPCIONES DISPONIBLES DE DISTRIBUCIÓN

ALTO hasta 72 cm.

2 márgenes 5 cm. verticales

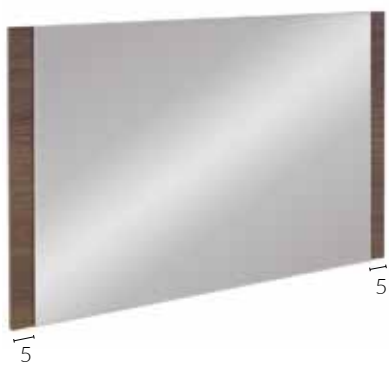

2 márgenes 5 cm. horizontales



3 márgenes 5 cm.



4 márgenes 2 cm / 4 márgenes 5 cm.



Márgen derecha y márgen superior 5 cm.



Márgen izquierda y márgen superior 5 cm.



Espejos tablero - Tomi / Rondo

- Opción interruptor Touch LE5 en luna espejo. Situado a 10 cm del canto inferior y derecho: +45 puntos.

ESPEJO TOMI

ALTO 72 cm.

EMB

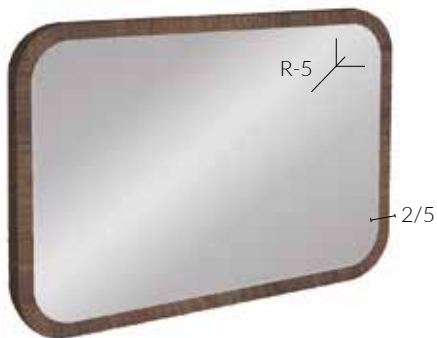

Ancho	Fondo	Laca-Madera
70	3	217
80	3	230
100	3	255
120	3	296
130	3	316
140	3	337

Incrementos

- Desde altura 72 hasta 80: +22 puntos.

! - Indicar márgenes de 2 o 5 cm.

ESPEJO RONDO

DIÁMETRO

ETE



Diámetro	Fondo	Laca-Madera
80	3	289
90	3	320

OPCIÓN - LUZ LED DECORATIVA EN SU CONTORNO

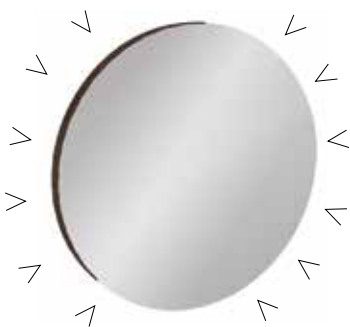

Diámetro	Fondo	Laca-Madera
80	3	399
90	3	430

! - Tira flexible con led SMD (3528). Cantidad de led por m/lineal: 60 leds. Luminosidad: 1500-1800lm - Eficiencia: 70lm/w.

ESPEJO RONDO CON MÁRGENES

DIÁMETRO

ETE



Diámetro	Fondo	Laca-Madera
80	3	304
90	3	335

! - Indicar márgenes de 2 o 5 cm.

Lunas espejo - Tais

- Opción placa antivaho EVO:
Ancho hasta 80 cm. / 100 cm. (1 placa): +44 puntos.
Ancho hasta 120 cm./140 cm. (2 placas): +84 puntos.
- Opción interruptor Touch LE5 en luna espejo.
Situado a 10 cm del canto inferior y derecho: +45 puntos. Indicar sin colocación.
- Espejo 5 aumentos LE4 (ø 18 cm): + 90 puntos.

Colocación espejo aumento LE4

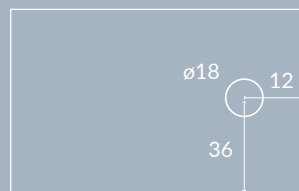

Altura hasta 72 cm.

LUNA TAIS

ALTO hasta 72 cm.

EEE

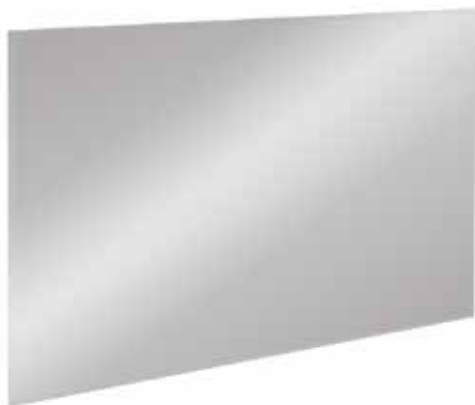

Ancho hasta	Fondo	Puntos
70	2	78
80	2	83
90	2	88
100	2	95
120	2	104

Incrementos

- Desde altura 72 hasta 80: +10 puntos.

OPCIÓN - RETROILUMINACIÓN LED SUPERIOR

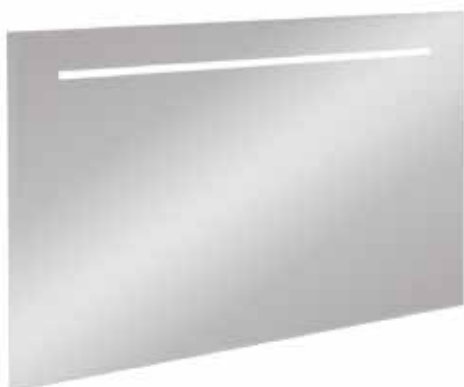

Ancho hasta	Fondo	Puntos
70	2,5	183
80	2,5	188
90	2,5	193
100	2,5	200
120	2,5	209

Incrementos

- Desde altura 72 hasta 80: +10 puntos.

! - Tono luz - 4000K.

OPCIÓN - RETROILUMINACIÓN LED EN LATERALES

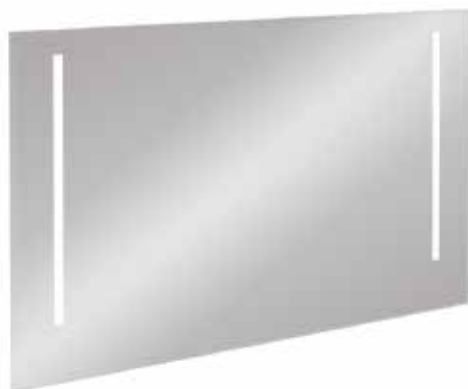

Ancho hasta	Fondo	Puntos
70	2,5	228
80	2,5	233
90	2,5	238
100	2,5	245
120	2,5	254

Incrementos

- Desde altura 72 hasta 80: +10 puntos.

! - Tono luz - 4000K.

Altura hasta 72 cm.

Lunas espejo - Vila

- Opción placa antivaho EVO:
Ancho hasta 80 cm. / 100 cm. (1 placa): +44 puntos.
Ancho hasta 120 cm./140 cm. (2 placas): +84 puntos.
- Opción interruptor Touch LE5 en luna espejo.
Situado a 10 cm del canto inferior y derecho: +45 puntos. Indicar sin colocación.
- Espejo 5 aumentos LE4 (ø 18 cm): + 90 puntos.

Colocación espejo aumento LE4

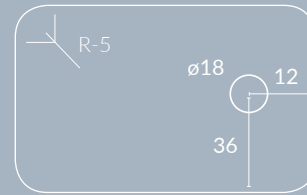

LUNA VILA CON RADIOS

ALTO hasta 72 cm.

EEB

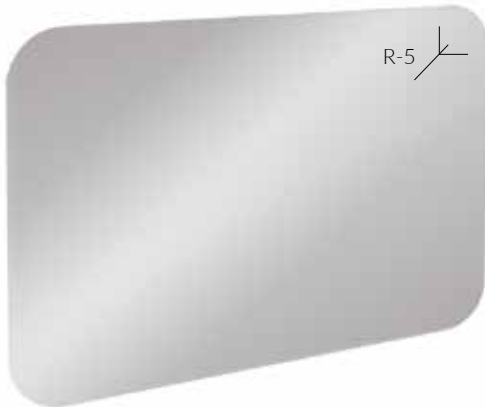

Ancho	Fondo	Puntos
70	2	132
80	2	137
90	2	142
100	2	147
120	2	160

Incrementos

- Desde altura 72 hasta 80: +14 puntos.

OPCIÓN - RETROILUMINACIÓN LED SUPERIOR



Ancho	Fondo	Puntos
70	2,5	237
80	2,5	242
90	2,5	247
100	2,5	252
120	2,5	265

Incrementos

- Desde altura 72 hasta 80: +14 puntos.

! - Tono luz - 4000K.

OPCIÓN - RETROILUMINACIÓN LED EN LATERALES



Ancho	Fondo	Puntos
70	2,5	282
80	2,5	287
90	2,5	292
100	2,5	297
120	2,5	310

Incrementos

- Desde altura 72 hasta 80: +14 puntos.

! - Tono luz - 4000K.

Altura
72 cm.

Lunas espejo - Sendero / Piedra

LUNA SENDERO

EEA



Diámetro	Fondo	Puntos
70	2	116
80	2	131
90	2	151

LUNA PIEDRA

EL10

ALTO 72 cm.



Ancho	Fondo	Puntos
60	2	154
80	2	175
100	2	198

Espejos enmarcados - Inglete / Tom

Altura
hasta
72 cm.

- Opción placa antivaho EVO:
Ancho hasta 80 cm. / 100 cm. (1 placa): +44 puntos.
Ancho hasta 120 cm./140 cm. (2 placas): +84 puntos.
- Opción espejo retroiluminado horizontal A15: +115 puntos.

ESPEJO ENMARCADO A INGLETE / MARCO DE 7 CM.

EECU

ALTO hasta 72 cm.



Ancho hasta	Fondo	Laca-Madera
70	2,5	200
80	2,5	211
100	2,5	233
120	2,5	264
140	2,5	294

Incrementos

- Desde altura 72 hasta 80: +20 puntos.

ESPEJO TOM ENMARCADO BISEL

ET01

ALTO hasta 72 cm.



Ancho hasta	Fondo	Laca-Madera
70	5	245
80	5	256
100	5	278
120	5	309
140	5	339

Incrementos

- Desde altura 72 hasta 80: +25 puntos.

LED - Iluminación

APLIQUE LED ÁFRICA

A10

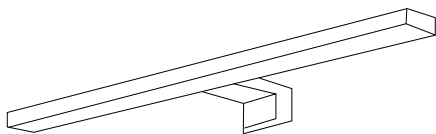

Ancho	Cromado	Negro
30	59	65
45	69	75
60	112	118

- Colocaciones: 1-Camerino; 2-Esp.Tablero; 3-Lunas.
- Ancho 30 y 45 cm: 4.8W - LED 330LM - 4000K.
- Ancho 60 cm: 9.6W - LED 750LM - 4000K.
- Driver interno.

APLIQUE LED ARIEL

A12

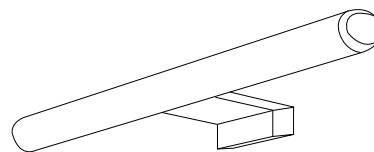

Ancho	Cromado
30	55
50	71

- Colocaciones: 1-Camerino; 2-Esp.Tablero; 3-Lunas.
- Ancho 30 cm: 7 W - 5700 K - 614 Lm.
- Ancho 50 cm: 9 W - 5700 K - 830 Lm.

APLIQUE LED CUADRO

A08

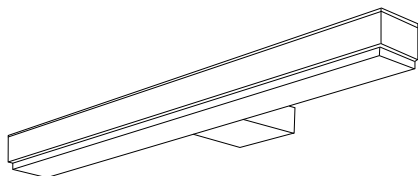

Ancho	Cromado	Negro
30	59	68

- Colocaciones: 1-Camerino; 2-Esp.Tablero; 3-Lunas.
- 8W - 525LM - 5700K
- Driver interno.

APLIQUE LED LUNAR

A24

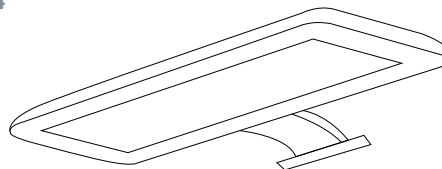

Ancho	Blanco / Negro
30	95

- Colocaciones: 1-Camerino; 2-Esp.Tablero; 3-Lunas.
- 10W - 1860K
- Driver interno.

APLIQUE LED ECLIPSE

A23

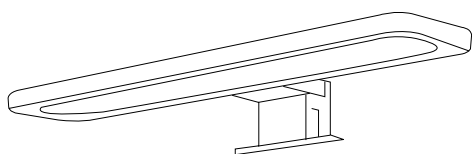

Ancho	Cromado
30	45
45	59
55	77

- Colocaciones: 1-Camerino; 2-Esp.Tablero; 3-Lunas.
- Ancho 35 cm: 9W - LED 700LM - 4000K.
- Ancho 55 cm: 15W - LED 1300LM - 4000K.
- Driver interno.

APLIQUE LED A TECHO

A13

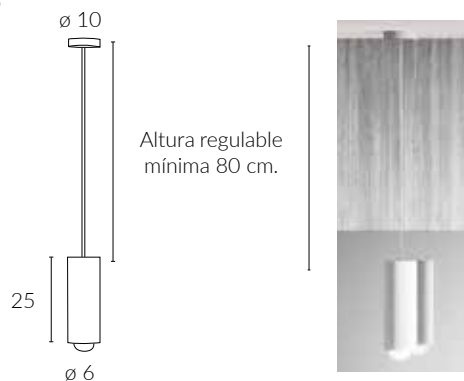

Blanco / Negro	Cobre
146	158

- LED redondo: 5w - LED E14 - 4000k
- Colocación: 4-a techo.
- Altura mínima de estancia 240 cm.

APLIQUE LED DOMOS

A07

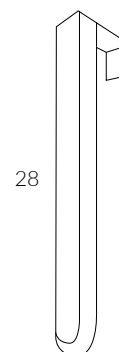

Alto	Cromado
28	126

- Colocaciones: 2-Esp.Tablero; 3-Lunas.
- 12W - 390LM - 300K
- Driver interno.

Prestaciones - Espejos retroiluminados

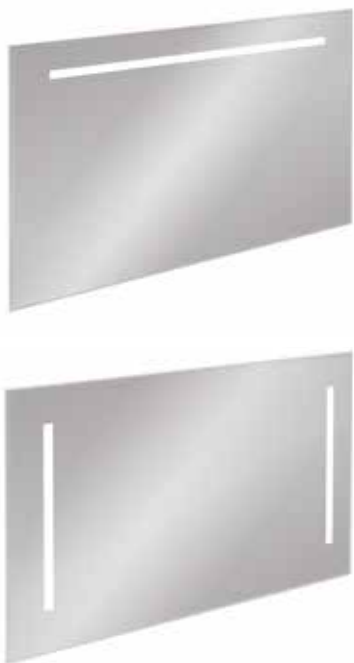

¿Qué tiene de especial?	¿Qué ventajas le aporta?
Bajas emisiones de COV	<ul style="list-style-type: none"> Emisiones de compuestos orgánicos volátiles casi nulas en el interior (A+*, según el decreto francés núm. 2011-321), incluyendo niveles muy bajos de formaldehído. Mantiene la buena calidad del aire en el interior del edificio.
Pintura especial doble capa	<ul style="list-style-type: none"> Proporciona una excelente protección anticorrosiva para la capa de plata que supera la norma EN 1036.
Pintura sin plomo	<ul style="list-style-type: none"> Carece de plomo añadido. Contiene únicamente partículas de plomo (0,004%) procedente de otros materiales naturales utilizados en la producción de la pintura. Cumple con la Directiva 2011/65/UE RoHS**.
Pintura opaca	<ul style="list-style-type: none"> Ofrece una opacidad superior, que es una característica clave cuando el espejo se retroilumina mediante tiras LED.
Compatible con las soluciones de encolado FIX-IN de AGC	<ul style="list-style-type: none"> Facilita el proceso de instalación para el cliente o instalador.
Facilidad de transformación	<ul style="list-style-type: none"> Basado en la misma tecnología, Mirox 4Green es tan fácil de transformar como Mirox MNGE.

* La categoría A+ corresponde al nivel más alto de prestaciones o la categoría más baja de emisiones de COV.

** RoHS: Directiva 2011/65/UE del Parlamento Europeo y del Consejo, de 8 de junio de 2011, sobre la restricción del uso de determinadas sustancias peligrosas en aparatos eléctricos y electrónicos.

Extras para espejos

LUZ EMPOTRABLE

ELD

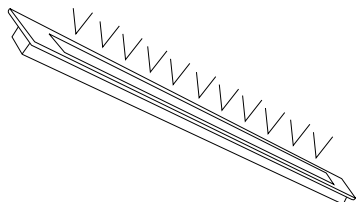

Puntos m/lineal

120

! - 10W - 900Lm - MI-4000k.

INTERRUPTOR TOUCH

LE5

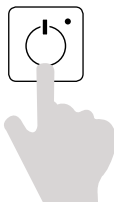

Puntos

45

INTERRUPTOR DOBLE TOUCH+ ANTIVAHO

LE2

*Antivaho *LED

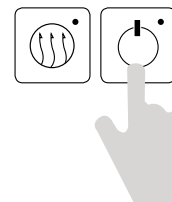

Puntos

70

Colocaciones - Soporte multifunción

SOPORTE MULTIFUNCIÓN

A99

Colocación 1 - Camerino

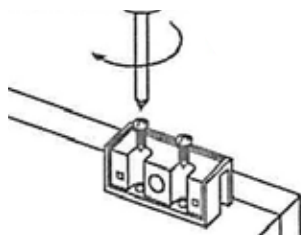

Colocación 2 - Espejo tablero

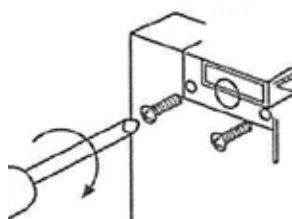

Puntos Ud.

10

Colocación 3 - Lunas

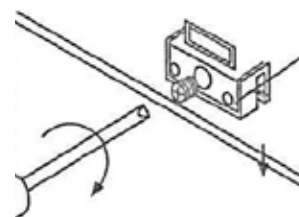



COLECCIÓN



LAVABOS & ENCIMERAS



Todo tipo de lavabos y encimeras de la máxima calidad en una amplia variedad de formas y tamaños. Personaliza y adapta tu portalavabos con nuestro completo catálogo de soluciones integrales para el baño.

índice

Lavabos cerámicos - Tirso / Kobe

222 - 223

Lavabos cerámicos de apoyar - Flat / Rio / Komi / Fino / Circus

224

Lavabos cerámicos bajo plano - Cuadrado mini / Sifones / Válvulas

225

Lavabos masa blanca - Magma

226

Lavabos cristal - Lens

227

Encimera lavabo solid Rubi - Keisi

228

Encimera lavabo solid Rubi

229

Lavabo mural o sobre mueble solid Rubi - Kiara / Kapa

230 - 231

Lavabo acrílico - Soft

232 - 233

Encimera Duroc y Stontek - Spacio

234 - 235

Encimera kubica Duroc y Stontek - Sigma / Mars / Prysma / Beta

236 - 237

Encimera Duroc y Stontek - Plana con forma

238

Encimera lavabo Duroc y Stontek - Corvi-Roda / Kaly / Zeus / Apolo

239

Encimera HPL - Compacto

240 - 241

Encimera porcelánica - Pietra

242 - 243

Encimera piedra natural y compact

244 - 245

Lavabo cerámico - Tirso

- Material compuesto por caolín, arcillas blancas y silices. Recubiertos con barniz. Sometidos a un proceso de cocción y uno de vitrificación. Aportando un resultado de impermeabilidad y resistencia.
- Las cotas reflejadas en las tablas representan el (Alto ↓), (Ancho ↔) y (Fondo ↗).

POZA CENTRADA

L18

FONDO 46,5 cm.



Cotas Lavabo cm.	Cotas Poza cm.	L18
↓ 1,9 ↔ 61 ↗ 46,5	↓ 12 ↔ 44 ↗ 27,5	104
↓ 1,9 ↔ 71 ↗ 46,5	↓ 12 ↔ 52 ↗ 27,5	115
↓ 1,9 ↔ 81 ↗ 46,5	↓ 12 ↔ 53 ↗ 27,5	119
↓ 1,9 ↔ 91 ↗ 46,5	↓ 12 ↔ 53 ↗ 27,5	144
↓ 1,9 ↔ 101 ↗ 46,5	↓ 12 ↔ 53 ↗ 27,5	158
↓ 1,9 ↔ 121 ↗ 46,5	↓ 12 ↔ 53 ↗ 27,5	231

POZA CENTRADA

L18

FONDO 39,5 cm.



Cotas Lavabo cm.	Cotas Poza cm.	L18
↓ 1,9 ↔ 51 ↗ 39,5	↓ 12 ↔ 36 ↗ 21	104
↓ 1,9 ↔ 61 ↗ 39,5	↓ 12 ↔ 44 ↗ 21	112
↓ 1,9 ↔ 71 ↗ 39,5	↓ 12 ↔ 44 ↗ 21	119
↓ 1,9 ↔ 81 ↗ 39,5	↓ 12 ↔ 44 ↗ 21	133

POZA DESPLAZADA IZQUIERDA o DERECHA

L18

FONDO 46,5 cm.



Cotas Lavabo cm.	Cotas Poza cm.	L18
↓ 1,9 ↔ 101 ↗ 46,5	↓ 12 ↔ 50 ↗ 26	194
↓ 1,9 ↔ 121 ↗ 46,5	↓ 12 ↔ 50 ↗ 26	337



Cotas Lavabo cm.	Cotas Poza cm.	L18
↓ 1,9 ↔ 101 ↗ 46,5	↓ 12 ↔ 50 ↗ 26	194
↓ 1,9 ↔ 121 ↗ 46,5	↓ 12 ↔ 50 ↗ 26	337

DOBLE POZA

L18

FONDO 46,5 cm.



Cotas Lavabo cm.	Cotas Poza cm.	L18
↓ 1,9 ↔ 121 ↗ 46,5	↓ 12 ↔ 42 ↗ 27,5	277
↓ 1,9 ↔ 141 ↗ 46,5	↓ 12 ↔ 46,5 ↗ 27,5	401

Lavabo cerámico - Kobe

- Material compuesto por caolín, arcillas blancas y silices.
 Recubiertos con barniz. Sometidos a un proceso de cocción y uno de vitrificación.
 Aportando un resultado de impermeabilidad y resistencia.
 - Las cotas reflejadas en las tablas representan el (Alto ↕), (Ancho ↔) y (Fondo ↗).



POZA CENTRADA

FONDO 46 cm.

LM11



Cotas Lavabo cm.	Cotas Poza cm.	LM11
↕ 3,5 ↔ 71 ↗ 46	↕ 9 ↔ 45 ↗ 27	148
↕ 3,5 ↔ 81 ↗ 46	↕ 9 ↔ 48 ↗ 27	170
↕ 3,5 ↔ 101 ↗ 46	↕ 9 ↔ 55 ↗ 27	218
↕ 3,5 ↔ 121 ↗ 46	↕ 9 ↔ 62 ↗ 27	314

POZA DESPLAZADA IZQUIERDA

FONDO 46 cm.

LM12

29/31/34/37



Cotas Lavabo cm.	Cotas Poza cm.	LM12
↕ 3,5 ↔ 81 ↗ 46	↕ 9 ↔ 44,5 ↗ 27	170
↕ 3,5 ↔ 91 ↗ 46	↕ 9 ↔ 48 ↗ 27	178
↕ 3,5 ↔ 101 ↗ 46	↕ 9 ↔ 54,5 ↗ 27	218
↕ 3,5 ↔ 121 ↗ 46	↕ 9 ↔ 60 ↗ 27	317

DOBLE POZA

FONDO 46 cm.

LM13



62

Cotas Lavabo cm.	Cotas Poza cm.	LM13
↕ 3,5 ↔ 121 ↗ 46	↕ 9 ↔ 45 ↗ 27	370

Lavabos cerámicos de apoyar - Flat / Rio / Komi / Fino / Circus

- Material compuesto por caolín, arcillas blancas y silices. Recubiertos con barniz. Sometidos a un proceso de cocción y uno de vitrificación.
- Aportando un resultado de impermeabilidad y resistencia.
- Las cotas reflejadas en las tablas representan el (Alto ↑), (Ancho ↔) y (Fondo ↘).

FLAT

L05



Cotas Lavabo cm.

↑ 13,5 ↔ 45,5 ↘ 32,5

Blanco

130

- ! - Para fondo mueble 45,5 cm. y grifo atrás.

RIO

L02



Cotas Lavabo cm.

↑ 13 ↔ 46 ↘ 36

Blanco

130

- ! - Para fondo mueble 45,5 cm. y grifo atrás.

KOMI

L28



Cotas Lavabo cm.

↑ 13 ↔ 42 ↘ 42

Blanco

173

- ! - Fondo minimo de mueble: 45 cm.

FINO

L45



Cotas Lavabo cm.

A ↑ 14,5 ↔ 48 ↘ 34
B ↑ 14,5 ↔ 60,5 ↘ 40

Blanco

145
173

Negro

155

- ! - A: para fondo mueble 45,5 cm y grifo atrás.
- ! - B: para fondo mueble 45,5 cm y grifo ladoado.

CIRCUS

L12



Cotas Lavabo cm.

↑ 12 ø 37

Blanco

137

Negro

147

- ! - Ceramic extra-fina.
- ! - Para fondo mueble 45,5 cm. y grifo ladoado.

Lavabos cerámico bajo plano - Cuadrado mini

- Material compuesto por caolín, arcillas blancas y silices. Recubiertos con barniz. Sometidos a un proceso de cocción y uno de vitrificación.
- Aportando un resultado de impermeabilidad y resistencia.
- Las cotas reflejadas en las tablas representan el (Alto ↑), (Ancho ↔) y (Fondo ↗).

LAVABO CUADRADO MINI B/P

L09



Cotas Lavabo cm.	Blanco
↑ 17 ↔ 53,5 ↗ 34	115

- ! - Ancho mínimo de mueble: 65 cm.
- Fondo mínimo de mueble: 45,5 cm.

Sifones y válvulas

SIFÓN CUADRO

5SI3



Cromo **Negro**

57 68

SIFÓN DECOR

5SI2



Cromo **Negro**

42 54

VÁLVULA CLICKER

5SI6



Cromo **Duroc** **Stontek** **Negro** **Bco. Cerámico**

22 46 30 30 32

VÁLVULA CLICKER RUBI

5SI7



Blanco Rubí mate **Blanco Rubí brillo**

50 50

SIFÓN SALVA CAJÓN

5SI4

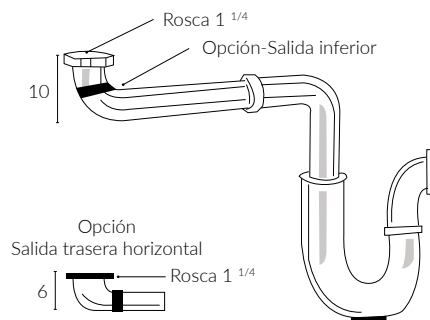

Blanco **Metalizado brillo**

15 48

SIFÓN SALVA CAJÓN AHORRA ESPACIO

5SI5

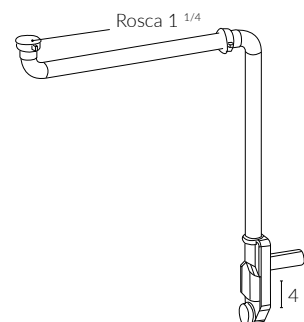

Gris

32

Lavabo masa blanca - Magma

- Estas encimeras son una mezcla de polvo de mármol con sílices de cristal. En acabado alto brillo. Color disponible: blanco.
- Características: Fácil limpieza. Sin juntas, todo de una pieza.
- Las cotas reflejadas en las tablas representan el (Alto ↑), (Ancho ↔) y (Fondo ↘).
- **Incremento por corte: +55 puntos.**



POZA CENTRADA

LM6

FONDO 40 / 46 cm.



Cotas Lavabo cm.	Cotas Poza cm. F/40	Cotas Poza cm. F/46	LM6
↑ 1,9 ↔ 81 ↘ 40/46	↓ 10 ↔ 46 ↘ 24,5	↓ 10 ↔ 46 ↘ 27,5	244
↑ 1,9 ↔ 91 ↘ 40/46	↓ 10 ↔ 46 ↘ 24,5	↓ 10 ↔ 46 ↘ 27,5	276
↑ 1,9 ↔ 101 ↘ 40/46	↓ 10 ↔ 46 ↘ 24,5	↓ 10 ↔ 46 ↘ 27,5	299
↑ 1,9 ↔ 121 ↘ 46	-	↓ 10 ↔ 46 ↘ 27,5	326
↑ 1,9 ↔ 141 ↘ 46	-	↓ 10 ↔ 46 ↘ 27,5	419

POZA DESPLAZADA IZQUIERDA o DERECHA

LM6

FONDO 46 cm.



Cotas Lavabo cm. izquierda	Cotas Poza cm.	LM6
↑ 1,9 ↔ 91 ↘ 46	↓ 10 ↔ 46 ↘ 29	276
↑ 1,9 ↔ 101 ↘ 46	↓ 10 ↔ 46 ↘ 29	299
↑ 1,9 ↔ 121 ↘ 46	↓ 10 ↔ 46 ↘ 29	326



Cotas Lavabo cm. derecha	Cotas Poza cm.	LM6
↑ 1,9 ↔ 91 ↘ 46	↓ 10 ↔ 46 ↘ 29	276
↑ 1,9 ↔ 101 ↘ 46	↓ 10 ↔ 46 ↘ 29	299
↑ 1,9 ↔ 121 ↘ 46	↓ 10 ↔ 46 ↘ 29	326

! - Indicar lavabo derecho o izquierdo.

DOBLE POZA

LM6

FONDO 46 cm.



Cotas Lavabo cm.	Cotas Poza cm.	LM6
↑ 1,9 ↔ 121 ↘ 46	↓ 10 ↔ 35 ↘ 29	400
↑ 1,9 ↔ 141 ↘ 46	↓ 10 ↔ 35 ↘ 29	512

Lavabo cristal - Lens

- Los lavabos de cristal estándar se dividen en 2 grupos dependiendo del acabado.
 - Las cotas reflejadas en las tablas representan el (Alto ↑), (Ancho ↔) y (Fondo ↘).



POZA CENTRADA / BLANCO / NEGRO / CACAO / LILA

FONDO 46 cm.

LM3



Cotas Lavabo cm.	Cotas Poza cm.	Blanco / Negro / Cacao / Lila
↑ 1,9 ↔ 71 ↘ 46	↓ 10 ↔ 46 ↘ 29	168
↑ 1,9 ↔ 81 ↘ 46	↓ 10 ↔ 46 ↘ 29	180
↑ 1,9 ↔ 91 ↘ 46	↓ 10 ↔ 46 ↘ 29	208
↑ 1,9 ↔ 101 ↘ 46	↓ 10 ↔ 46 ↘ 29	232
↑ 1,9 ↔ 121 ↘ 46	↓ 10 ↔ 46 ↘ 29	323
↑ 1,9 ↔ 141 ↘ 46	↓ 10 ↔ 46 ↘ 29	468

DOBLE POZA / BLANCO / NEGRO / CACAO / LILA

FONDO 46 cm.

LM3



Cotas Lavabo cm.	Cotas Poza cm.	Blanco / Negro / Cacao / Lila
↑ 1,9 ↔ 121 ↘ 46	↓ 11 ↔ 46 ↘ 29	385
↑ 1,9 ↔ 141 ↘ 46	↓ 11 ↔ 46 ↘ 29	527

! ACABADOS



Blanco



Negro



Cacao



Lila

POZA CENTRADA / PAN DE PLATA / PAN DE ORO

FONDO 46 cm.

LM3



Cotas Lavabo cm.	Cotas Poza cm.	Pan de plata / Pan de oro
↑ 1,9 ↔ 81 ↘ 46	↓ 10 ↔ 46 ↘ 29	342
↑ 1,9 ↔ 91 ↘ 46	↓ 10 ↔ 46 ↘ 29	367
↑ 1,9 ↔ 101 ↘ 46	↓ 10 ↔ 46 ↘ 29	389
↑ 1,9 ↔ 121 ↘ 46	↓ 10 ↔ 46 ↘ 29	473
↑ 1,9 ↔ 141 ↘ 46	↓ 10 ↔ 46 ↘ 29	630

DOBLE POZA / PAN DE PLATA / PAN DE ORO

FONDO 46 cm.

LM3

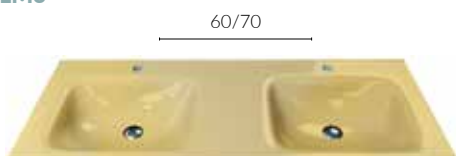

Cotas Lavabo cm.	Cotas Poza cm.	Pan de plata / Pan de oro
↑ 1,9 ↔ 121 ↘ 46	↓ 11 ↔ 46 ↘ 29	560
↑ 1,9 ↔ 141 ↘ 46	↓ 11 ↔ 46 ↘ 29	697

! ACABADOS



Pan de plata



Pan de oro

Encimera lavabo solid Rubi - Keisi

- Es un material compuesto por cargas minerales con un porcentaje de resina solid.
- Puntos Fuertes: Higiénico y Resistente.
- Colores Disponibles: Blanco mate y brillo.
- Las cotas reflejadas en las tablas representan el (Alto ↑), (Ancho ↔) y (Fondo ↴).
- **Incremento por corte ancho en acabado mate: +50 puntos.**
- **Incremento por corte ancho en acabado brillo: +80 puntos.**



POZA CENTRADA

YSR

FONDO 46 cm.



Cotas Lavabo cm.	Cotas Poza cm.	Bco. Rubi mate	Bco. Rubi brillo
↓ 1,5 ↔ 60,5 ↗ 46	↓ 11,5 ↔ 48 ↗ 27	162	167
↓ 1,5 ↔ 70,5 ↗ 46	↓ 11,5 ↔ 58 ↗ 27	198	203
↓ 1,5 ↔ 80,5 ↗ 46	↓ 11,5 ↔ 58 ↗ 27	213	218
↓ 1,5 ↔ 90,5 ↗ 46	↓ 11,5 ↔ 58 ↗ 27	231	236
↓ 1,5 ↔ 100,5 ↗ 46	↓ 11,5 ↔ 58 ↗ 27	240	245
↓ 1,5 ↔ 120,5 ↗ 46	↓ 11,5 ↔ 58 ↗ 27	282	287
↓ 1,5 ↔ 140,5 ↗ 46	↓ 11,5 ↔ 58 ↗ 27	439	444
↓ 1,5 ↔ 160,5 ↗ 46	↓ 11,5 ↔ 58 ↗ 27	512	517

POZA DESPLAZADA IZQUIERDA o DERECHA

YSF

FONDO 46 cm.

30 / 80-120
35 / 140



Cotas Lavabo cm. izquierda	Cotas Poza cm.	Bco. Rubi mate	Bco. Rubi brillo
↓ 1,5 ↔ 80,5 ↗ 46	↓ 11,5 ↔ 48 ↗ 27	236	241
↓ 1,5 ↔ 90,5 ↗ 46	↓ 11,5 ↔ 58 ↗ 27	252	257
↓ 1,5 ↔ 100,5 ↗ 46	↓ 11,5 ↔ 58 ↗ 27	272	277
↓ 1,5 ↔ 120,5 ↗ 46	↓ 11,5 ↔ 58 ↗ 27	312	317
↓ 1,5 ↔ 140,5 ↗ 46	↓ 11,5 ↔ 58 ↗ 27	352	357

30 / 80-120
35 / 140



Cotas Lavabo cm. derecha	Cotas Poza cm.	Bco. Rubi mate	Bco. Rubi brillo
↓ 1,5 ↔ 80,5 ↗ 46	↓ 11,5 ↔ 48 ↗ 27	236	241
↓ 1,5 ↔ 90,5 ↗ 46	↓ 11,5 ↔ 58 ↗ 27	252	257
↓ 1,5 ↔ 100,5 ↗ 46	↓ 11,5 ↔ 58 ↗ 27	272	277
↓ 1,5 ↔ 120,5 ↗ 46	↓ 11,5 ↔ 58 ↗ 27	312	317
↓ 1,5 ↔ 140,5 ↗ 46	↓ 11,5 ↔ 58 ↗ 27	352	357

! - Indicar lavabo derecho o izquierdo.

DOBLE POZA

YSR

FONDO 46 cm.

60/70/80



Cotas Lavabo cm.	Cotas Poza cm.	Bco. Rubi mate	Bco. Rubi brillo
↓ 1,5 ↔ 120,5 ↗ 46	↓ 11 ↔ 48 ↗ 27	352	357
↓ 1,5 ↔ 140,5 ↗ 46	↓ 11 ↔ 58 ↗ 27	372	377
↓ 1,5 ↔ 160,5 ↗ 46	↓ 11 ↔ 58 ↗ 27	452	457

Encimera plana lavabo solid Rubi

- Es un material compuesto por cargas minerales con un porcentaje de resina solid.
- Puntos Fuertes: Higiénico y Resistente.
- Colores Disponibles: Blanco mate y brillo.
- Las cotas reflejadas en las tablas representan el (Alto ↑), (Ancho ↔) y (Fondo ↘).
- **Incremento por corte ancho en acabado mate: +50 puntos.**
- **Incremento por corte ancho en acabado brillo: +80 puntos.**
- **Incremento mecanizado especial para lavabo de otro fabricante: +30 puntos unidad.**
- **Porte de traer el lavabo a fábrica: Consultar.**



1

Selecciona la medida de la encimera

ENCIMERA PLANA CON UN CALADO PARA LAVABO

YER

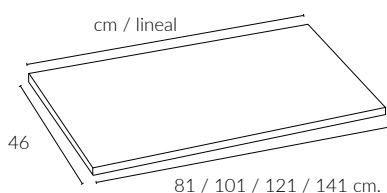

Encimera plana	Bco. Rubi mate	Bco. Rubi brillo
↑ 1,5 ↔ 81 ↘ 46	169	174
↑ 1,5 ↔ 101 ↘ 46	194	199
↑ 1,5 ↔ 121 ↘ 46	223	228
↑ 1,5 ↔ 141 ↘ 46	248	253

2

Selecciona el lavabo de apoyo

APOYAR OVALIN

L23



Cotas Lavabo cm.	Cotas Poza cm.	Bco. Rubi mate	Bco. Rubi brillo
↑ 16 ↔ 50 ↘ 35	↑ 15 ↔ 45,5 ↘ 30	238	243

APOYAR ROUND

L16



Cotas Lavabo cm.	Cotas Poza cm.	Bco. Rubi mate	Bco. Rubi brillo
↑ 15 ø 40	ø 37	192	197

APOYAR POU

L19



Cotas Lavabo cm.	Cotas Poza cm.	Bco. Rubi mate	Bco. Rubi brillo
↑ 13 ↔ 58 ↘ 37	↑ 12 ↔ 56,5 ↘ 35,5	240	245

! - Ancho mínimo de mueble 55 cm.

SEMI ENCASTRE KAMI

L12



Cotas Lavabo cm.	Cotas Poza cm.	Bco. Rubi mate	Bco. Rubi brillo
↑ 3,5 ↔ 58 ↘ 32	↑ 12 ↔ 57 ↘ 31	209	214

Lavabo mural o sobre mueble solid Rubi - Kiara

- Es un material compuesto por cargas minerales con un porcentaje de resina solid.
- Puntos Fuertes: Higiénico y Resistente.
- Las cotas reflejadas en las tablas representan el (Alto ↕), (Ancho ↔) y (Fondo ↴).



LAVABO DE APOYAR POZA CENTRADA

LM14

FONDO 46 cm.



Cotas Lavabo cm.	Cotas Poza cm.	Bco. Rubi mate	Bco. Rubi brillo
↓ 12 ↔ 60,5 ↗ 46	↓ 10,5 ↔ 57 ↗ 30,5	257	262
↓ 12 ↔ 80,5 ↗ 46	↓ 10,5 ↔ 77 ↗ 30,5	304	309
↓ 12 ↔ 100,5 ↗ 46	↓ 10,5 ↔ 97 ↗ 30,5	353	358

! - Soportes a pared incluidos.

LAVABO DE APOYAR DOBLE POZA

LM15

FONDO 46 cm.



Cotas Lavabo cm.	Cotas Poza cm.	Bco. Rubi mate	Bco. Rubi brillo
↓ 12 ↔ 120,5 ↗ 46	↓ 10,5 ↔ 116 ↗ 30,5	409	414

! - Soportes a pared incluidos.

Lavabo mural o sobre mueble solid Rubi - Kapa

- Es un material compuesto por cargas minerales con un porcentaje de resina.
- Puntos Fuertes: Higiénico y Resistente.
- Las cotas reflejadas en las tablas representan el (Alto ↕), (Ancho ↔) y (Fondo ↴).



AUTO LAVABO CON FALDON POZA CENTRADA

LM16

FONDO 46 cm.



Cotas Lavabo cm.	Cotas Poza cm.	Bco. Rubi mate	Bco. Rubi brillo
↕ 10 ↔ 80,5 ↴ 46	↕ 9 ↔ 57,5 ↴ 27	377	382
↕ 10 ↔ 100,5 ↴ 46	↕ 9 ↔ 57,5 ↴ 27	425	430
↕ 10 ↔ 120,5 ↴ 46	↕ 9 ↔ 57,5 ↴ 27	486	491

! - Soportes a pared incluidos.

AUTO LAVABO CON FALDON 2 POZAS

LM17

FONDO 46 cm.



Cotas Lavabo cm.	Cotas Poza cm.	Bco. Rubi mate	Bco. Rubi brillo
↕ 10 ↔ 120,5 ↴ 46	↕ 9 ↔ 47,5 ↴ 27	527	532
↕ 10 ↔ 140,5 ↴ 46	↕ 9 ↔ 57,5 ↴ 27	564	569

! - Soportes a pared incluidos.

Lavabo acrilic - Soft

- Nuestro material sintético de resinas e hidróxido de aluminio se caracteriza por ser resistente, inalterable, impermeable e higiénico, lo que lo convierte en un material óptimo para su uso en lavabos y encimeras.

- Las cotas reflejadas en las tablas representan el (Alto ↑), (Ancho ↔) y (Fondo ↙).

YSG - Lavabo breve - hasta ancho 131 cm.

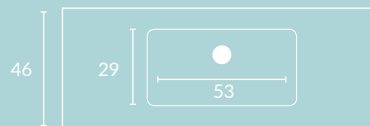

YSG - Lavabo Lungo - a partir de ancho 121 cm.

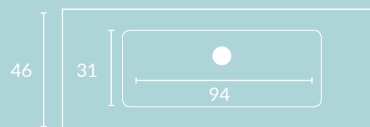

POZA BREVE CENTRADA

YSG

FONDO 46 cm.



Cotas Lavabo cm.	Cotas Poza cm.	985 Bco. Soft
↑ 0,9 ↔ 81 ↗ 46	↓ 11 ↔ 53 ↗ 29	289
↑ 0,9 ↔ 101 ↗ 46	↓ 11 ↔ 53 ↗ 29	340
↑ 0,9 ↔ 121 ↗ 46	↓ 11 ↔ 53 ↗ 29	412
↑ 0,9 ↔ 141 ↗ 46	↓ 11 ↔ 53 ↗ 29	463

POZA BREVE DESPLAZADA IZQUIERDA / DERECHA

YSG

FONDO 46 cm.

35 / 121
40 / 141

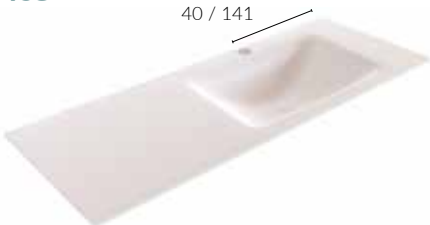

Cotas Lavabo cm.	Cotas Poza cm.	985 Bco. Soft
↑ 0,9 ↔ 121 ↗ 46	↓ 11 ↔ 53 ↗ 29	356
↑ 0,9 ↔ 141 ↗ 46	↓ 11 ↔ 53 ↗ 29	432

POZA LUNGO

YSG

FONDO 46 cm.



Cotas Lavabo cm.	Cotas Poza cm.	985 Bco. Soft
↑ 0,9 ↔ 121 ↗ 46	↓ 11 ↔ 94 ↗ 31	691
↑ 0,9 ↔ 141 ↗ 46	↓ 11 ↔ 94 ↗ 31	763

! - Opción 2 grifos sin incremento.

DOBLE POZA BREVE

YSG

FONDO 46 cm.



Cotas Lavabo cm.	Cotas Poza cm.	985 Bco. Soft
↑ 0,9 ↔ 121 ↗ 46	↓ 11 ↔ 53 ↗ 29	482
↑ 0,9 ↔ 141 ↗ 46	↓ 11 ↔ 53 ↗ 29	533

ENCIMERA PLANA CON 1 CORTE LAVABO DE APOYO

YSP

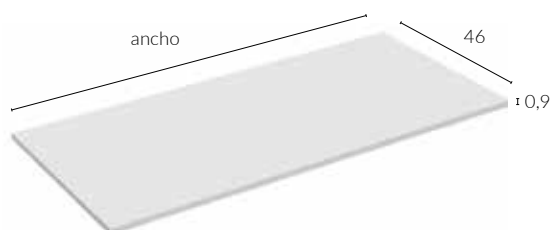

Ancho	985 Bco. Soft
↑ 0,9 ↔ 81 ↗ 46	271
↑ 0,9 ↔ 101 ↗ 46	323
↑ 0,9 ↔ 121 ↗ 46	395
↑ 0,9 ↔ 141 ↗ 46	446

Incrementos

- Incremento mecanizado especial para lavabo de otro fabricante: +30 puntos unidad.
Porte de traer el lavabo a fábrica: Consultar.

Lavabo acrylic - Soft

- Nuestro material sintético de resinas e hidróxido de aluminio se caracteriza por ser resistente, inalterable, impermeable e higiénico, lo que lo convierte en un material óptimo para su uso en lavabos y encimeras.

- Las cotas reflejadas en las tablas representan el (Alto ↕), (Ancho ↔) y (Fondo ↗).

YSG - Lavabo breve - hasta ancho 131 cm.

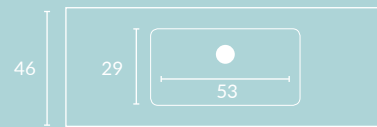

POZA BREVE CENTRADA / CON FALDÓN - POZA CENTRADA

YSG



FONDO 46 cm.

Cotas Lavabo cm.	Cotas Poza cm.	985 Bco. Soft
↕ 10 ↔ 81 ↗ 46	↕ 11 ↔ 53 ↗ 29	532
↕ 10 ↔ 101 ↗ 46	↕ 11 ↔ 53 ↗ 29	594
↕ 10 ↔ 121 ↗ 46	↕ 11 ↔ 53 ↗ 29	678
↕ 10 ↔ 141 ↗ 46	↕ 11 ↔ 53 ↗ 29	740

! - Para colocación suspendida añadir soportes.

POZA BREVE DESPLAZADA

YSG



FONDO 46 cm.

Cotas Lavabo cm.	Cotas Poza cm.	985 Bco. Soft
↕ 10 ↔ 121 ↗ 46	↕ 11 ↔ 53 ↗ 29	709
↕ 10 ↔ 141 ↗ 46	↕ 11 ↔ 53 ↗ 29	775

! - Para colocación suspendida añadir soportes.

DOBLE POZA BREVE / CON FALDÓN

YSG



FONDO 46 cm.

Cotas Lavabo cm.	Cotas Poza cm.	985 Bco. Soft
↕ 10 ↔ 121 ↗ 46	↕ 11 ↔ 53 ↗ 29	747
↕ 10 ↔ 141 ↗ 46	↕ 11 ↔ 53 ↗ 29	810

! - Para colocación suspendida añadir soportes.

ENCIMERA CON FALDÓN CON 1 CORTE LAVABO DE APOYO

YSX

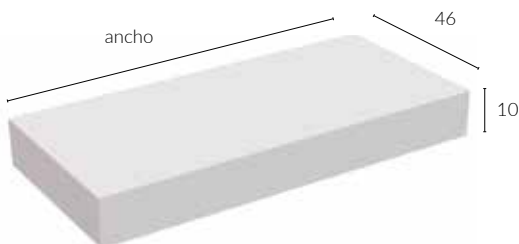

Ancho	985 Bco. Soft
↕ 10 ↔ 81 ↗ 46	514
↕ 10 ↔ 101 ↗ 46	577
↕ 10 ↔ 121 ↗ 46	660
↕ 10 ↔ 141 ↗ 46	723

Incrementos

- Incremento mecanizado especial para lavabo de otro fabricante: +30 puntos unidad.
Porte de traer el lavabo a fábrica: Consultar.

SOPORTE PARA FALDÓN H-12

H04



	Gris metal
Ud.	26

Encimera Duroc y Stontek - Spacio

- Duroc (Solid): Es un material compuesto por cargas materiales, aleado con un bajo porcentaje de resina de poliéster. Por lo tanto, no se lo puede considerar un material plástico, sino más bien una composición mineral con textura elegante, higiénica y apta para la decoración del baño.

- Stontek (Solid pintado): Material compuesto por cargas materiales, aleado con un bajo porcentaje de resina de poliéster. No tiene absorción. Acabado con recubrimiento acrílico en acabado mate. Disponibilidad de acabados: blanco.

- Las cotas reflejadas en las tablas representan el (Alto ↑), (Ancho ↔) y (Fondo ↗).

- **Incremento mecanizado especial para lavabo de otro fabricante: +30 puntos unidad.**

Porte de traer el lavabo a fábrica: Consultar.

- **Grifería especial: +50 puntos.**

- **Mínimo a facturar Encimeras y Copetes: 60 cm.**

1

Selecciona el lavabo

LAVABO "A"

LPA

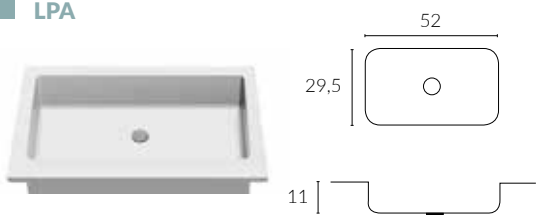

Cotas Lavabo	965 Duroc / Bco. mate	931 Stontek / Bco. mate
↑ 11 ↔ 52 ↗ 29,5	180	180

- ! - Ancho mínimo de encimera: 58 cm.
- Fondo de encimera: 46 cm.
- Ancho mínimo poza desplazada: 30 cm.
- Ancho mínimo poza desplazada con faldón: 32 cm.

LAVABO "C"

LPC



Cotas Lavabo	965 Duroc / Bco. mate	931 Stontek / Bco. mate
↑ 11 ↔ 40,5 ↗ 29,5	180	180

- ! - Ancho mínimo de encimera: 50 cm.
- Fondo de encimera: 46 cm.
- Ancho mínimo poza desplazada: 25 cm.
- Ancho mínimo poza desplazada con faldón: 27,5 cm.

LAVABO "R"

LPR



Cotas Lavabo	965 Duroc / Bco. mate	931 Stontek / Bco. mate
↑ 11 ↔ 40,5 ↗ 22,5	180	180

- ! - Ancho mínimo de encimera: 50 cm.
- Fondo de encimera 37 cm. con grifo trasero / Fondo 34,5 cm. con grifo lateral.
- Ancho mínimo poza desplazada: 25 cm.
- Ancho mínimo poza desplazada con faldón: 27,5 cm.

LAVABO "G"

LPG

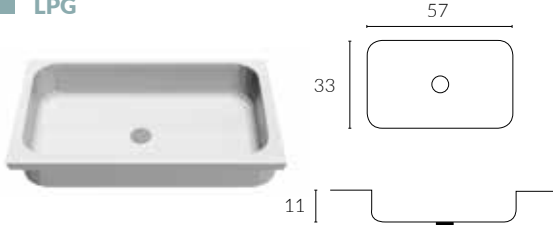

Cotas Lavabo	965 Duroc / Bco. mate	931 Stontek / Bco. mate
↑ 11 ↔ 57 ↗ 33	190	190

- ! - Ancho mínimo de encimera: 63 cm.
- Fondo de encimera: 49,5 cm.
- Ancho mínimo poza desplazada: 32,5 cm.
- Ancho mínimo poza desplazada con faldón: 35 cm.

LAVABO "L"

LPL

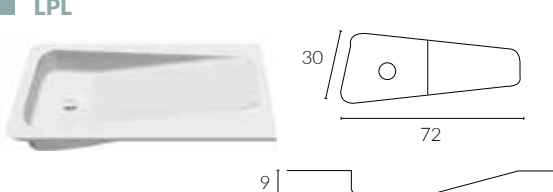

Cotas Lavabo	965 Duroc / Bco. mate	931 Stontek / Bco. mate
↑ 9 ↔ 72 ↗ 30	210	210

- ! - Ancho mínimo de encimera: 80 cm.
- Fondo de encimera: 45 cm.
- Ancho mínimo poza desplazada: 30 cm.
- Ancho mínimo poza desplazada con faldón: 32,5 cm.

2

Selecciona la medida de la encimera

ENCIMERA SPACIO

YST

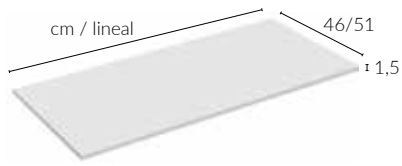

	Fondo	Alto	965 Duroc	931 Stontek
cm/lineal	↗ 46	↓ 1,5	2	2
cm/lineal	↗ 51	↓ 1,5	2,05	2,05

ENCIMERA SPACIO CON FALDÓN

YST

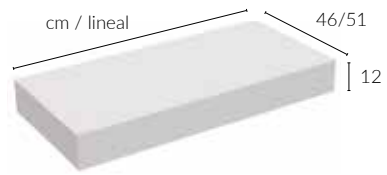

	Fondo	Alto hasta	965 Duroc	931 Stontek
cm/lineal	↗ 46	↓ 12	3,45	3,45
cm/lineal	↗ 51	↓ 12	3,5	3,5

COPETE A MEDIDA CM/LINEAL

YCO

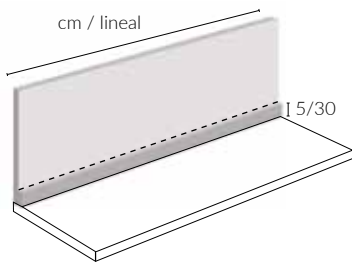

	Grosor	Alto hasta	965 Duroc	931 Stontek
cm/lineal	↗ 1,5	↓ 5	0,55	0,55
cm/lineal	↗ 1,5	↓ 30	1,15	1,15

COPETE A MEDIDA CM/LINEAL

YCO

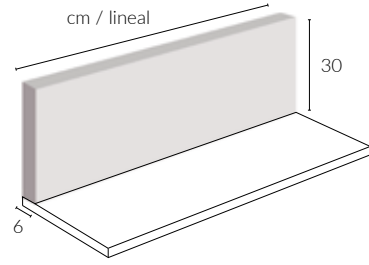

	Grosor	Alto hasta	965 Duroc	931 Stontek
cm/lineal	↗ 6	↓ 30	2,1	2,1

3

Selecciona complemento/s

TALADRO GRIFERÍA EN COPETE

LX7

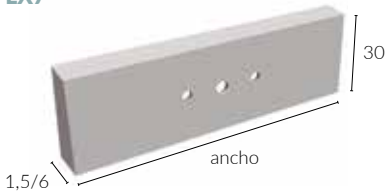

Grosor	Puntos Ud.
1,5	50
6	50

TOALLERO LATERAL Y FRONTAL

LX1



Puntos Ud.
50

TOALLERO LATERAL SUPERIOR

LX2



Puntos Ud.
50

! - Medida vuelo toallero: 10 cm.

CORTE DELANTERO RECTO

LX3



Puntos Ud.
40

CORTE FALSEO LATERAL

LX4



Puntos Ud.
20

CORTE CAJA TRASERA Y FRONTAL

LX5



Puntos Ud.
30

CORTE ESQUINA REDONDEADA

LX6



Puntos Ud.
45

SOPORTE PARA FALDÓN H-12

H04



Ud.	Gris metal
26	

COSTADO ALFA

YS2

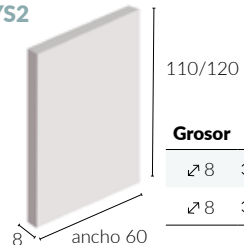

Grosor	Alto	Puntos Ud.
↗ 8	↓ 110	489
↗ 8	↓ 120	535

Encimera kubicas Duroc y Stontek - Sigma / Mars / Prysma / Beta

- Duroc (Solid): Es un material compuesto por cargas materiales, aleado con un bajo porcentaje de resina de poliéster.

Por lo tanto, no se lo puede considerar un material plástico, sino más bien una composición mineral con textura elegante, higiénica y apta para la decoración del baño.

-Stontek (Solid pintado): Material compuesto por cargas materiales, aleado con un bajo porcentaje de resina de poliéster. No tiene absorción. Acabado con recubrimiento acrílico en acabado mate.

- Las cotas reflejadas en las tablas representan el (Alto ↑), (Ancho ↔) y (Fondo ↗).



1

Selecciona el lavabo

LAVABO "A"

LPA

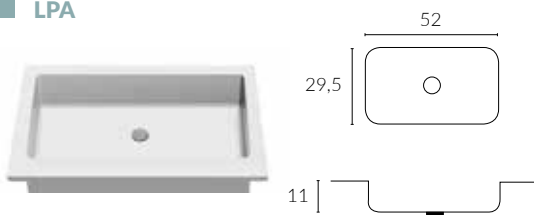

Cotas Lavabo	965 Duroc / Bco. mate	931 Stontek / Bco. mate
↑ 11 ↔ 52 ↗ 29,5	-	-

- ! - Ancho mínimo de encimera: 58 cm.
- Fondo de encimera: 46 cm.
- Ancho mínimo poza desplazada: 30 cm.
- Ancho mínimo poza desplazada con faldón: 32 cm.

LAVABO "C"

LPC



Cotas Lavabo	965 Duroc / Bco. mate	931 Stontek / Bco. mate
↑ 11 ↔ 40,5 ↗ 29,5	-	-

- ! - Ancho mínimo de encimera: 50 cm.
- Fondo de encimera: 46 cm.
- Ancho mínimo poza desplazada: 25 cm.
- Ancho mínimo poza desplazada con faldón: 27,5 cm.

LAVABO "R"

LPR



Cotas Lavabo	965 Duroc / Bco. mate	931 Stontek / Bco. mate
↑ 11 ↔ 40,5 ↗ 22,5	-	-

- ! - Ancho mínimo de encimera: 50 cm.
- Fondo de encimera 37 cm. con grifo trasero / Fondo 34,5 cm. con grifo lateral.
- Ancho mínimo poza desplazada: 25 cm.
- Ancho mínimo poza desplazada con faldón: 27,5 cm.

LAVABO "G"

LPG

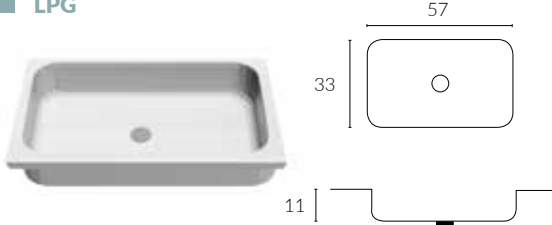

Cotas Lavabo	965 Duroc / Bco. mate	931 Stontek / Bco. mate
↑ 11 ↔ 57 ↗ 33	-	-

- ! - Ancho mínimo de encimera: 63 cm.
- Fondo de encimera: 49,5 cm.
- Ancho mínimo poza desplazada: 32,5 cm.
- Ancho mínimo poza desplazada con faldón: 35 cm.

2

Selecciona complemento/s

TOALLERO LATERAL ENCIMERA

T02



Ancho	Negro
38	62

SOPORTE PARA FALDÓN H-12

H04



Ud.	Gris metal
	26

3

Selecciona la medida de la encimera

SIGMA FALDÓN CON VISTO LATERAL IZDO.

YSN

FONDO 45,5 cm.



Cotas Lavabo cm.	965 Duroc / Bco. mate	931 Stontek / Bco. mate
↓ 21,5 ↔ 80 ↗ 45,5	566	566
↓ 21,5 ↔ 100 ↗ 45,5	635	635
↓ 21,5 ↔ 120 ↗ 45,5	704	704
↓ 21,5 ↔ 140 ↗ 45,5	773	773
↓ 21,5 ↔ 170 ↗ 45,5	877	877

Incrementos

- Desde fondo 45,5 cm hasta 50 cm: +42 puntos.

- ! - Medida mínima de fabricación: 80 cm.
- Medida máxima de fabricación: 170 cm.
- Visto izquierda - lavabo derecha.
- Indicar posición lavabo derecha o izquierda.

MARS CON VISTO LATERAL IZDO.

YSS

FONDO 45,5 cm.

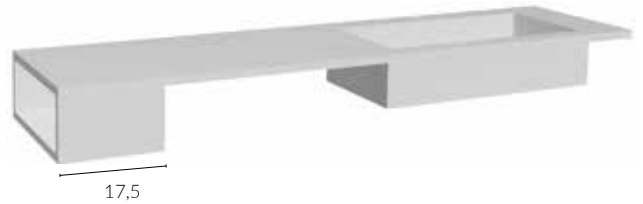

Cotas Lavabo cm.	965 Duroc / Bco. mate	931 Stontek / Bco. mate
↓ 21,5 ↔ 80 ↗ 45,5	490	490
↓ 21,5 ↔ 100 ↗ 45,5	530	530
↓ 21,5 ↔ 120 ↗ 45,5	570	570
↓ 21,5 ↔ 140 ↗ 45,5	610	610
↓ 21,5 ↔ 170 ↗ 45,5	670	670

Incrementos

- Desde fondo 45,5 cm hasta 50 cm: +44 puntos.

- ! - Medida mínima de fabricación: 80 cm.
- Medida máxima de fabricación: 170 cm.
- Visto izquierda - lavabo derecha.
- Indicar posición lavabo derecha o izquierda.

PRYSMA FALDÓN CON VISTO FRONTAL IZDO.

YSQ

FONDO 45,5 cm.

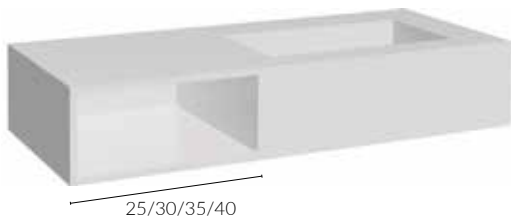

Cotas Lavabo cm.	Hueco visto	965 Duroc / Bco. mate	931 Stontek / Bco. mate
↓ 21,5 ↔ 80 ↗ 45,5	↔ 25	648	648
↓ 21,5 ↔ 100 ↗ 45,5	↔ 30	720	720
↓ 21,5 ↔ 120 ↗ 45,5	↔ 35	792	792
↓ 21,5 ↔ 140 ↗ 45,5	↔ 40	864	864
↓ 21,5 ↔ 170 ↗ 45,5	↔ 40	972	972

Incrementos

- Desde fondo 45,5 cm hasta 50 cm: +48 puntos.

- ! - Medida mínima de fabricación: 80 cm.
- Medida máxima de fabricación: 170 cm.
- Visto izquierda - lavabo derecha.
- Indicar posición lavabo derecha o izquierda.

PRYSMA CON VISTO FRONTAL IZDO.

YEA

FONDO 45,5 cm.

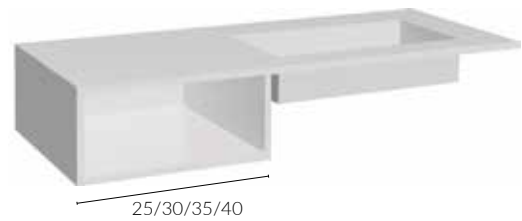

Cotas Lavabo cm.	Hueco visto	965 Duroc / Bco. mate	931 Stontek / Bco. mate
↓ 21,5 ↔ 80 ↗ 45,5	↔ 25	520	520
↓ 21,5 ↔ 100 ↗ 45,5	↔ 30	560	560
↓ 21,5 ↔ 120 ↗ 45,5	↔ 35	600	600
↓ 21,5 ↔ 140 ↗ 45,5	↔ 40	640	640
↓ 21,5 ↔ 170 ↗ 45,5	↔ 45	700	700

Incrementos

- Desde fondo 45,5 cm hasta 50 cm: +48 puntos.
- Doble poza: +180 puntos.

- ! - Medida mínima de fabricación: 80 cm.
- Medida máxima de fabricación: 170 cm.
- Visto izquierda - lavabo derecha.
- Indicar posición lavabo derecha o izquierda.

BETA CON VISTO FRONTAL

YSU

FONDO 45,5 cm.



Cotas Lavabo cm.	965 Duroc / Bco. mate	931 Stontek / Bco. mate
↓ 45 ↔ 50 ↗ 45,5	533	533
↓ 45 ↔ 60 ↗ 45,5	567	567
↓ 45 ↔ 70 ↗ 45,5	602	602
↓ 45 ↔ 80 ↗ 45,5	650	650
↓ 45 ↔ 100 ↗ 45,5	740	740

Incrementos

- Desde fondo 45,5 cm hasta 50 cm: +52 puntos.

- ! - Medida mínima de fabricación: 50 cm.
- Medida máxima de fabricación: 100 cm.
- Opción lavabo centrado o desplazado.

Encimeras Duroc y Stontek - Plana con forma

- Duroc (Solid): Es un material compuesto por cargas minerales, aleado con un bajo porcentaje de resina de poliéster.

Por lo tanto, no se lo puede considerar un material plástico, sino más bien una composición mineral con textura elegante, higiénica y apta para la decoración del baño.

-Stontek (Solid pintado): Material compuesto por cargas minerales, aleado con un bajo porcentaje de resina de poliéster.

No tiene absorción. Acabado con recubrimiento acrílico en acabado mate. Disponibilidad de acabados: blanco.

- Las cotas reflejadas en las tablas representan el (Alto ↑), (Ancho ↔) y (Fondo ↘).

- **Incremento mecanizado especial para lavabo de otro fabricante: +30 puntos unidad.**

- **Porte de traer el lavabo a fábrica: Consultar.**

- **Grifería especial: +50 puntos.**



ENCIMERA PLANA CON FORMA

YEN

Roda / Panda



Kaly



Zeus izquierda / derecha



Modular Zeus centrada



Apolo izquierda / derecha



Modular Apolo centrada



Ancho

965 Duroc / Bco. mate

931 Stontek / Bco. mate

↑ 1,5 ↔ 61 ↘ 49

285

285

↑ 1,5 ↔ 81 ↘ 49

295

295

↑ 1,5 ↔ 91 ↘ 49

300

300

↑ 1,5 ↔ 101 ↘ 49

308

308

↑ 1,5 ↔ 121 ↘ 49

370

370

↑ 1,5 ↔ 136 ↘ 49

419

419

↑ 1,5 ↔ 161 ↘ 49

496

496

Encimeras lavabo Duroc y Stontek - Corvi - Roda / Kaly / Zeus / Apolo

- Duroc (Solid): Es un material compuesto por cargas materiales, aleado con un bajo porcentaje de resina de poliéster. Por lo tanto, no se lo puede considerar un material plástico, sino más bien una composición mineral con textura elegante, higiénica y apta para la decoración del baño.

-Stontek (Solid pintado): Material compuesto por cargas materiales, aleado con un bajo porcentaje de resina de poliéster. No tiene absorción. Acabado con recubrimiento acrílico en acabado mate.

- Las cotas reflejadas en las tablas representan el (Alto ↑), (Ancho ↔) y (Fondo ↘).
- **Grifería especial: +50 puntos.**



ENC. RODA / PANDA

YSA



Ancho	965 Duroc / Bco. mate	931 Stontek / Bco. mate
↓ 1,5 ↔ 61 ↘ 49	417	417
↓ 1,5 ↔ 81 ↘ 49	430	430
↓ 1,5 ↔ 101 ↘ 49	442	442

Pozas disponibles

- Poza "P": ↓ 11 ↔ 52 ↘ 28,5

ENC. KALY

YSW



Ancho	965 Duroc / Bco. mate	931 Stontek / Bco. mate
↓ 1,5 ↔ 61 ↘ 46	382	382
↓ 1,5 ↔ 71 ↘ 46	392	392
↓ 1,5 ↔ 81 ↘ 46	402	402
↓ 1,5 ↔ 91 ↘ 46	412	412
↓ 1,5 ↔ 101 ↘ 46	422	422

Pozas disponibles

- Poza "A": ↓ 12 ↔ 52 ↘ 29,5

ENC. ZEUS IZQUIERDA / DERECHA

YSZ



Ancho	965 Duroc / Bco. mate	931 Stontek / Bco. mate
↓ 1,5 ↔ 91 ↘ 49,5	432	432
↓ 1,5 ↔ 101 ↘ 49,5	442	442
↓ 1,5 ↔ 121 ↘ 49,5	472	472

Pozas disponibles

- Poza "P": ↓ 11 ↔ 52 ↘ 28,5

ENC. MODULAR ZEUS CENTRADA

YSZ



Ancho	965 Duroc / Bco. mate	931 Stontek / Bco. mate
↓ 1,5 ↔ 121 ↘ 49,5	512	512
↓ 1,5 ↔ 136 ↘ 49,5	532	532
↓ 1,5 ↔ 161 ↘ 49,5	562	562

Pozas disponibles

- Poza "P": ↓ 11 ↔ 52 ↘ 28,5

ENC. APOLO IZQUIERDA / DERECHA

YTC



Ancho	965 Duroc / Bco. mate	931 Stontek / Bco. mate
↓ 1,5 ↔ 91 ↘ 49,5	432	432
↓ 1,5 ↔ 101 ↘ 49,5	442	442
↓ 1,5 ↔ 121 ↘ 49,5	472	472

Pozas disponibles

- Poza "P": ↓ 11 ↔ 52 ↘ 28,5

ENC. MODULAR APOLO CENTRADA

YTC



Ancho	965 Duroc / Bco. mate	931 Stontek / Bco. mate
↓ 1,5 ↔ 121 ↘ 49,5	512	512
↓ 1,5 ↔ 136 ↘ 49,5	532	532
↓ 1,5 ↔ 161 ↘ 49,5	562	562

Pozas disponibles

- Poza "P": ↓ 11 ↔ 52 ↘ 28,5

Encimera HPL - Compacto

- HPL.

HPL es un revestimiento compuesto por múltiples láminas de papel y resinas unidas entre sí mediante un proceso de alta presión y temperatura, lo que la hace muy resistente y muy fácil de limpiar.

- Las cotas reflejadas en las tablas representan el (Alto ↑), (Ancho ↔) y (Fondo ↗).

- **Incremento mecanizado especial para lavabo de otro fabricante: +30 puntos ud.**

Porte de traer el lavabo a fábrica: Consultar.

- **Grifería especial: +50 puntos.**



1

Selecciona el lavabo

LAVABO CUSTOM

L03



Cotas Lavabo cm.

965 Blanco

↓ 11 ↔ 52 ↗ 29,5

216

! - Ancho mínimo de encimera: 65 cm.

LAVABO CUSPIDE

L00



Cotas Lavabo cm.

HPL Compacto

↓ 12 ↔ 50 ↗ 30

676

↓ 12 ↔ 57 ↗ 33

735

! - Ancho mínimo de encimera: 65 cm.



2

Selecciona la medida de la encimera

ENCIMERA HPL COMPACTO

YHL

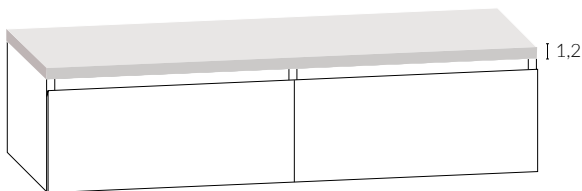

	Fondo	Grosor	HPL Compacto
cm/lineal	↗ 46	↓ 1,2	↔ 2,6
cm/lineal	↗ 51	↓ 1,2	↔ 2,7

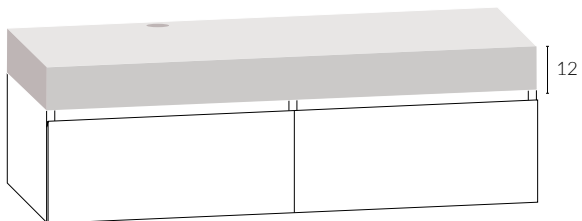

	Fondo	Grosor	HPL Compacto
cm/lineal	↗ 46	↓ 12	↔ 4,1
cm/lineal	↗ 51	↓ 12	↔ 4,2

COPETE A MEDIDA HPL-COMPACTO CM/LINEAL

YCO

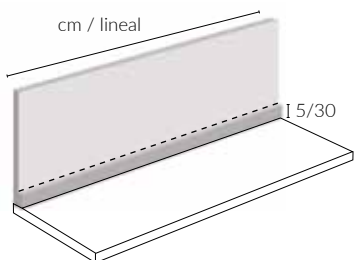

	Grosor	Alto hasta	HPL Compacto
cm/lineal	↗ 1,2	↓ 5	0,95
cm/lineal	↗ 1,2	↓ 30	1,85

COPETE A MEDIDA HPL-COMPACTO CM/LINEAL

YCO

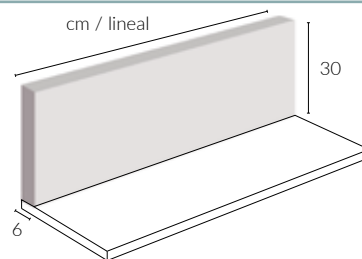

	Grosor	Alto hasta	HPL Compacto
cm/lineal	↗ 6	↓ 30	3,35

Incrementos

- Taladro grifería: +50 puntos.

3

Selecciona el acabado - HPL Compacto



630 R - Ocasso



631 R - Topacio



620 - Blanco fin



621 - Gris fin



622 - Pizarra fin



640 - Marrón zebra

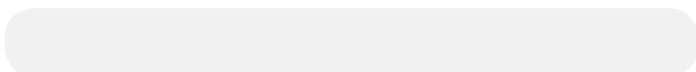

611 - Blanco alaska



612 - Grigio Ionora



613 - Grigio bromo



610 - Negro ingo

4

Selecciona complemento/s

SOPORTE PARA FALDÓN H-12

H04



	Gris metal
Ud.	26

Encimera porcelánica - Pietra

- Piedra sintetizada.

Este revolucionario material es la mezcla a alta presión y temperatura de 3 tipos de elementos naturales: cuarzo y feldespato (dureza y fuerza), vidrio y sílice.

Los óxidos naturales aportan el color al material.

- Las cotas reflejadas en las tablas representan el (Alto ↑), (Ancho ↔) y (Fondo ↘).

- **Incremento mecanizado especial para lavabo de otro fabricante: +30 puntos unidad.**

Porte de traer el lavabo a fábrica: Consultar.

- **Grifería especial: +50 puntos.**



1

Selecciona el lavabo

LAVABO SOTTILE

LPX



Cotas Lavabo cm.	Puntos
↓ 9,5 ↔ 45 ↘ 27	225
↓ 9,5 ↔ 52 ↘ 27	225
↓ 9,5 ↔ 57 ↘ 30	225

LAVABO SINTRA

YTX

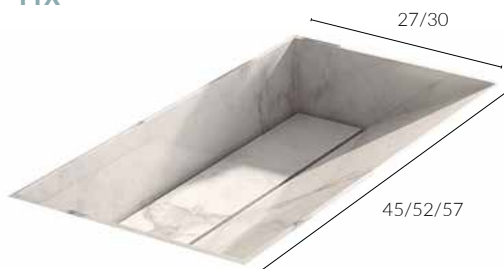

Cotas Lavabo cm.	Puntos
↓ 10 ↔ 45 ↘ 27	305
↓ 10 ↔ 52 ↘ 27	305
↓ 10 ↔ 57 ↘ 30	305

LAVABO BOREAL SOBRE ENCIMERA

YSK

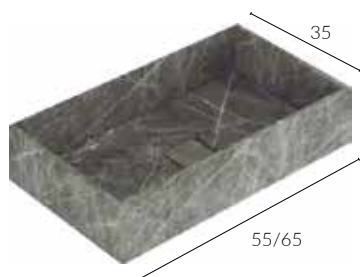

Cotas Lavabo cm.	Puntos
↓ 12 ↔ 55 ↘ 35	531
↓ 12 ↔ 65 ↘ 35	608

2

Selecciona la medida de la encimera

ENCIMERA PIETRA PORCELÁNICO

YSH

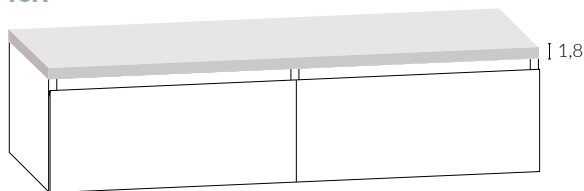

	Fondo	Grosor	Porcelánico
cm/lineal	↗ 46	↓ 1,8	↔ 3,2
cm/lineal	↗ 51	↓ 1,8	↔ 3,52

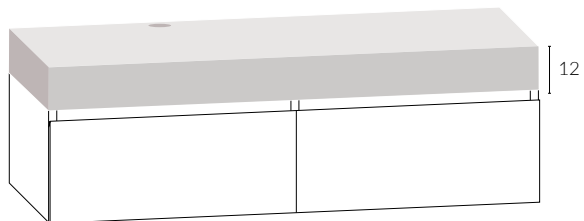

	Fondo	Grosor	Porcelánico
cm/lineal	↗ 46	↓ 12	↔ 4,7
cm/lineal	↗ 51	↓ 12	↔ 5,02

COPETE A MEDIDA PORCELÁNICO CM/LINEAL

YCO

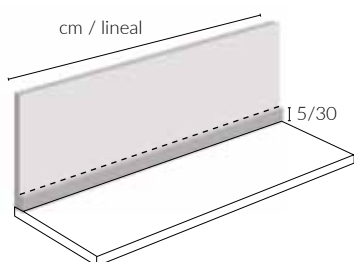

	Grosor	Alto hasta	Porcelánico
cm/lineal	↗ 1,8	↓ 5	0,9
cm/lineal	↗ 1,8	↓ 30	1,95

COPETE A MEDIDA PORCELÁNICO CM/LINEAL

YCO

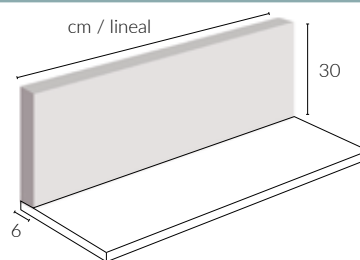

	Grosor	Alto hasta	Porcelánico
cm/lineal	↗ 6	↓ 30	3,55

Incrementos

- Taladro grifería: +50 puntos.

3

Selecciona el acabado



901 - Iron grey mate



902 - Zaha stone mate



903 - Calacatta mate



904 - Pulpis mate

4

Selecciona complemento/s

SOPORTE PARA FALDÓN H-12

H04



	Gris metal
Ud.	26

Encimera compact y piedra natural - Liscio

- Piedra natural.
Única e irreplicable, la piedra natural traslada a tu baño la belleza que solo miles de años pueden conseguir. Al ser una material natural, cada pieza es única, sometida a los caprichos de la naturaleza.
- Compact.
Compuesto por granito y una pequeña proporción de poliéster y pigmentos, Compact combina una dureza y resistencia extraordinarias a los arañazos y a las manchas, es higiénico y de bajo mantenimiento. Imitan la piedra natural en la que se inspiran.
- Las cotas reflejadas en las tablas representan el (Alto ↕), (Ancho ↔) y (Fondo ↗).
- **Incremento mecanizado especial para lavabo de otro fabricante: +30 puntos ud.**
Porte de traer el lavabo a fábrica: Consultar.
- **Grifería especial: +50 puntos.**
- **Mínimo a facturar Encimeras y Copetes: 60 cm.**



1

Selecciona el lavabo

LAVABO PICCOLO INTEGRADO

LPN



Cotas Lavabo cm.	Compact	Piedra natural
↕ 12 ↔ 45 ↗ 27	225	225
↕ 12 ↔ 52 ↗ 27	225	225
↕ 12 ↔ 57 ↗ 30	225	225

LAVABO BOREAL SOBRE ENCIMERA

YSK

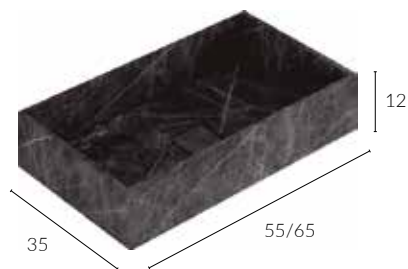

Cotas Lavabo cm.	Compact	Piedra natural
↕ 12 ↔ 55 ↗ 35	454	480
↕ 12 ↔ 65 ↗ 35	518	518

LAVABO ANTICO SOBRE ENCIMERA Y SUSPENDIDO

YSJ



Cotas Lavabo cm.	Compact	Piedra natural
↕ 12 ↔ 60,5 ↗ 46	781	812
↕ 12 ↔ 80,5 ↗ 46	983	1025
↕ 12 ↔ 100,5 ↗ 46	1213	1266
↕ 12 ↔ 120,5 ↗ 46	1419	1483

! - Para ancho 120,5 cm. indicar si se desea 1 o 2 taladros de grifo.

2

Selecciona la medida de la encimera

ENCIMERA LISCIO

YSI

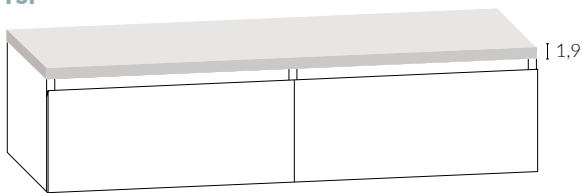

	Fondo	Grosor	Compact	Piedra
cm/lineal	↗ 46	↓ 1,9	↔ 2,8	↔ 3,5
cm/lineal	↗ 51	↓ 1,9	↔ 3,1	↔ 3,8

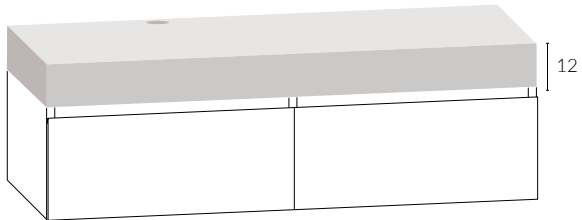

	Fondo	Grosor	Compact	Piedra
cm/lineal	↗ 46	↓ 12	↔ 4,3	↔ 4,9
cm/lineal	↗ 51	↓ 12	↔ 4,6	↔ 5,2

COPETE A MEDIDA COMPACT-PIEDRA NATURAL CM/LINEAL

YCO

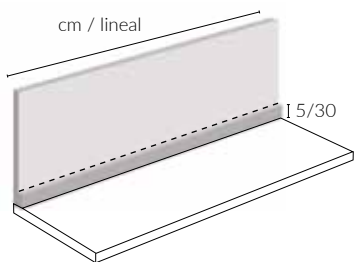

	Grosor	Alto hasta	Compact	Piedra natural
cm/lineal	↗ 1,9	↓ 5	0,95	1
cm/lineal	↗ 1,9	↓ 30	1,85	2,28

COPETE A MEDIDA COMPACT-PIEDRA NATURAL CM/LINEAL

YCO

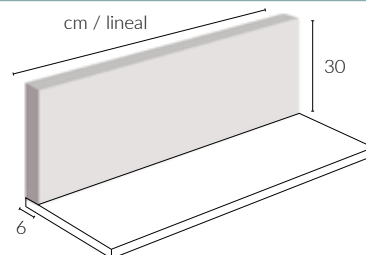

	Grosor	Alto hasta	Compact	Piedra natural
cm/lineal	↗ 6	↓ 30	3,35	3,78

Incrementos

- Taladro grifería: +50 puntos.

3

Selecciona el acabado

ACABADOS COMPACT



920 - Calacatta



921 - Coffee



922 - Gris polar

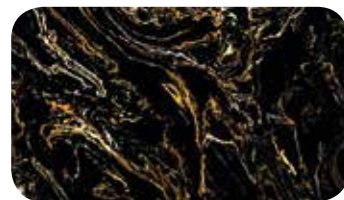

923 - Portoro

ACABADOS PIEDRA NATURAL 100%



940 - Emperador



941 - Marfil



942 - Marquina



943 - Carrara

4

Selecciona complemento/s

SOPORTE PARA FALDÓN H-12

H04



	Gris metal
Ud.	26



INFORMACIÓN

> **TECNICA** <

Aquí detallamos gran parte de la información técnica referente a nuestro mobiliario. Opciones especiales, forma del cajón para sifones, distribución de baldas, todos los tipos de incrementos etc. Además de nuestras detalladas condiciones generales de venta.

índice

¿Por qué elegir Sergio Luppi? /	250
Opciones especiales /	250
Cajones - Sifones /	251
Cajones - Separadores /	251
Cotas desagüe /	251
Distribución de baldas /	252
Distribución interior /	252
Sistema colgador auxiliares /	253
Sujección oculto - Taladro cremallera /	253
Incrementos generales /	254
Opciones con incremento /	254
Alturas y colocaciones /	255
Expositores /	256
Plantilla de presupuesto /	257
Sistemas de aperturas /	258 - 259
Condiciones generales de venta /	260 - 261

¿Por qué elegir Sergio Luppi?

En **Sergio Luppi**, desarrollamos baños Resistentes y funcionales destinados a satisfacer las necesidades del usuario.

Te invitamos a descubrir por qué nos puedes elegir con total confianza.

Cotas de Colocación:

Mide la anchura y la altura que va a llevar el mueble para situar el lugar de las pletinas de anclaje a la pared.

Marca la posición de la pletina de soporte de los herrajes de las paredes del mueble y señala los puntos que tenga para taladrar.

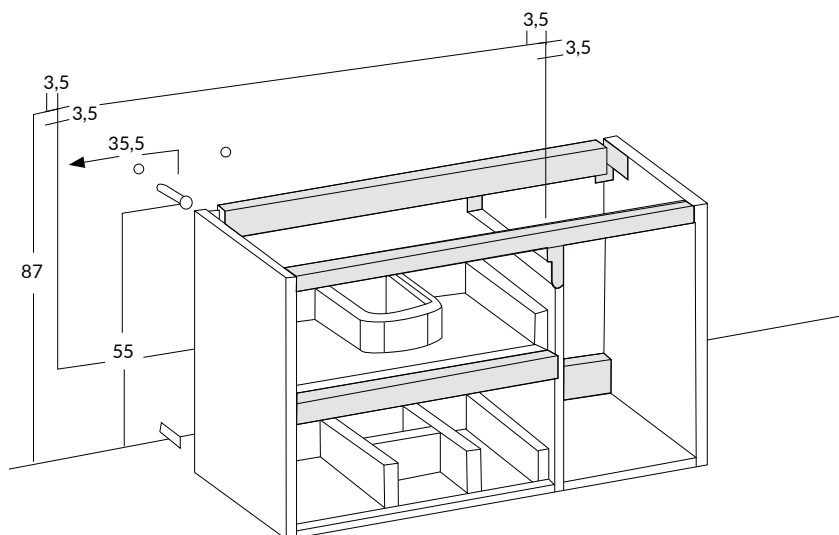

Trabajamos en lo que no se ve

Herrajes y componentes de alta calidad de aluminio metálicos. Aportando al mueble resistencia y funcionalidad.

Bisagras Hettich:

Con cierre amortiguado y regulación en tres dimensiones. Sensys, Amortiguación perfecta.

Cajones con guías Hettich Avantech:

Herrajes innovadores, que desplazan los frentes de muebles de forma suave y silenciosa. Y, puesto que la tecnología para el mueble de Hettich funciona tan suave y silenciosamente, ni siquiera se percibe.

Opciones especiales a solicitar

Para composiciones que requieran una solución para las conexiones.

BAJERA MECANIZADA SIFÓN

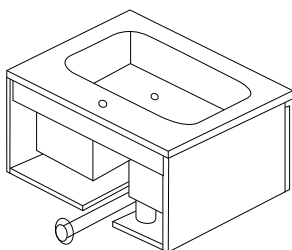

Incremento

- V37: +45 puntos.

BAJERA REMETIDA PLV 1 CAJÓN

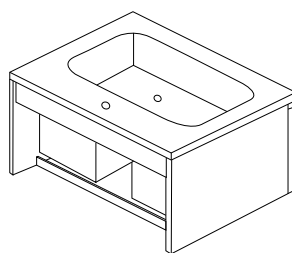

BAJERA REMETIDA PLV 2 CAJONES

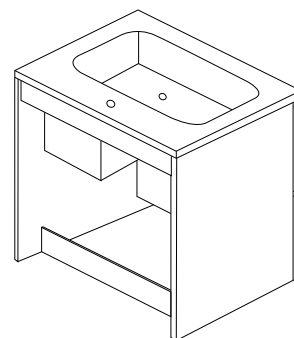

LAVABO CENTRADO EN PLV SIMÉTRICO

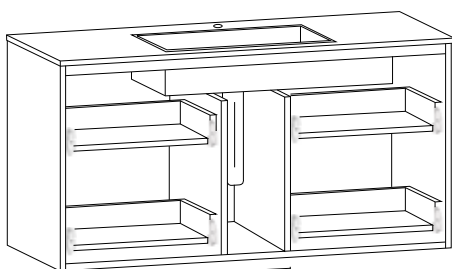

17,5

Incremento

- V35: +90 puntos.

FRENTE FIJO EN PLV DESPLAZADOS

Para lavabo centrado.

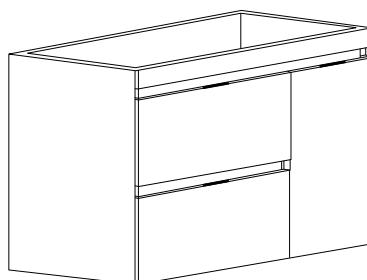

BAJO AUXILIAR SALVA SIFÓN

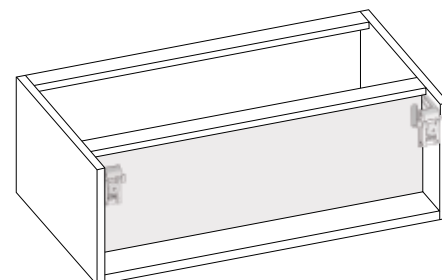

Cajones - Sifones

Cajón sifón rebajado

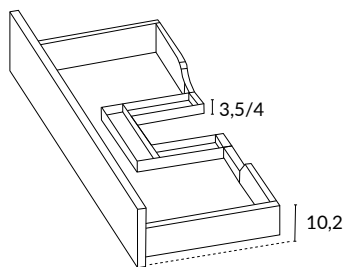

Cajón sifón

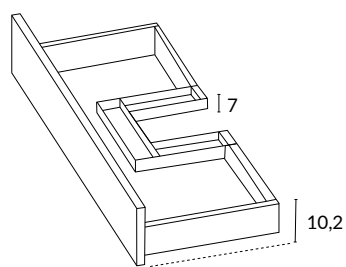

Gavetín / Gaveta sifón

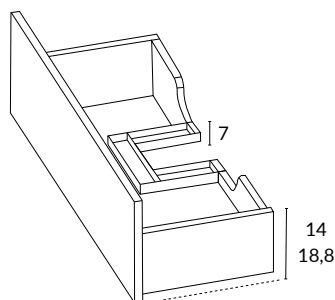

Gavetín sifón / Gaveta sifón
Gavetón trasera rebajada

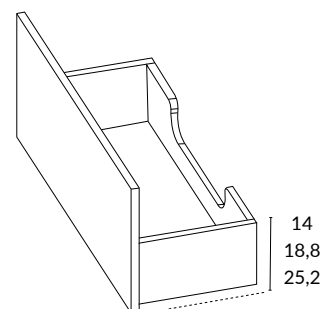

Cajones - Separadores en cajones estándar

CAJÓN

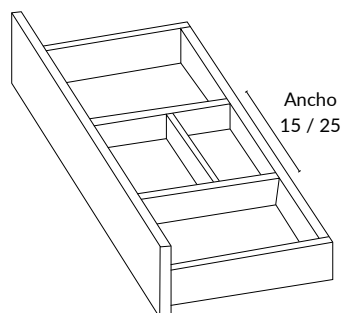

GAVETIN / GAVETA / GAVETÓN

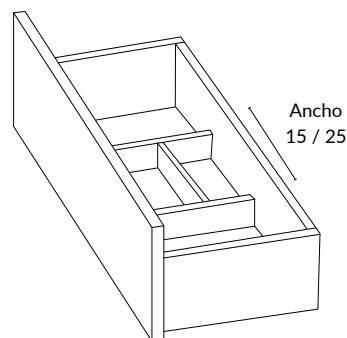

Hasta ancho 56 cm. - 0 separadores.

De ancho 57 cm. hasta 74 cm. - 1 separador de 15 cm.

De ancho 75 cm. hasta 119 cm. - 1 separador de 25 cm.

Ancho 120 cm. - 2 separadores de 25 cm.

Cotas de desagüe

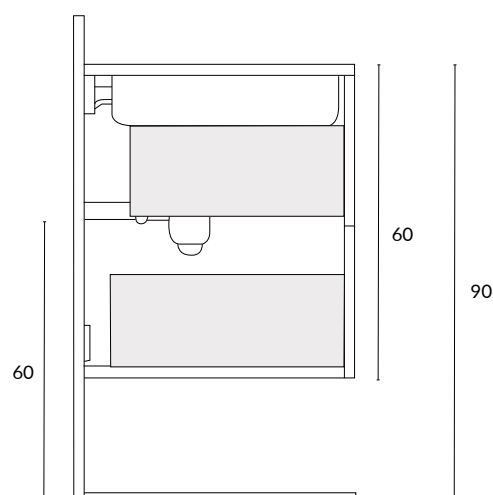
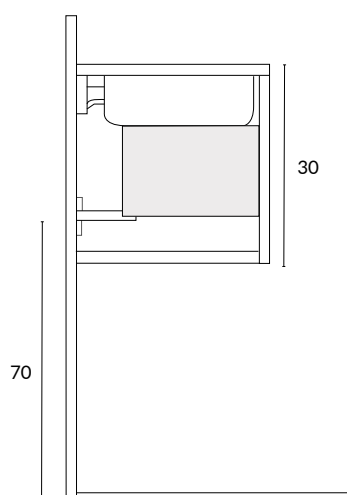
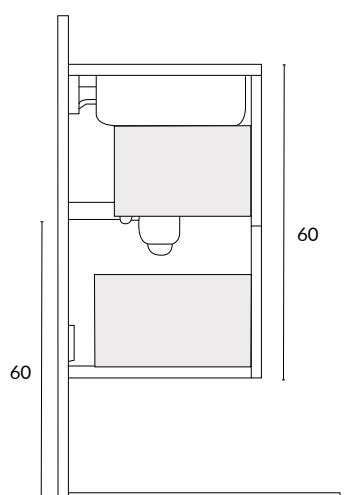

Distribución de baldas por altura - Tipo de mueble

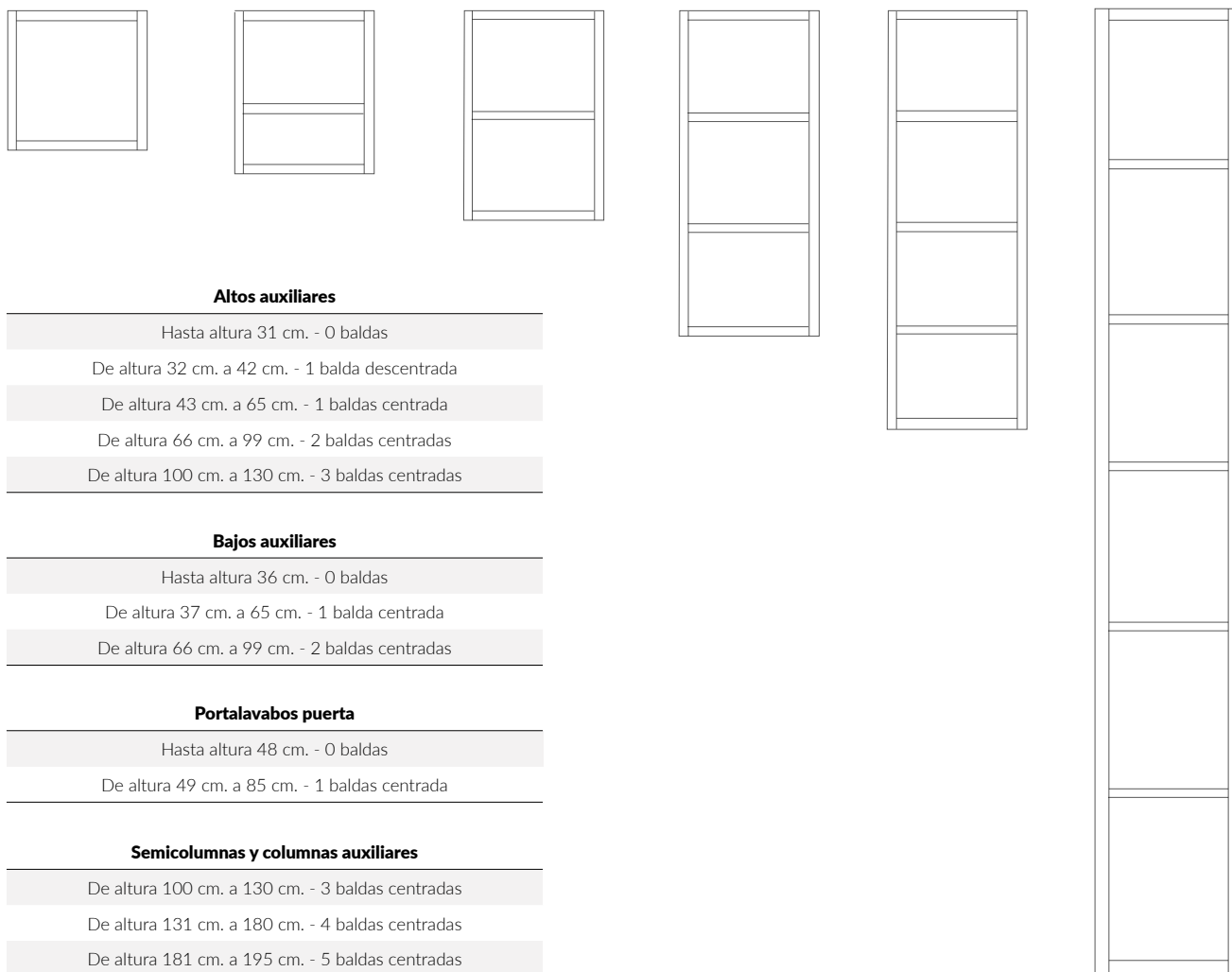

Altos auxiliares

Hasta altura 31 cm. - 0 baldas

De altura 32 cm. a 42 cm. - 1 balda descentrada

De altura 43 cm. a 65 cm. - 1 baldas centrada

De altura 66 cm. a 99 cm. - 2 baldas centradas

De altura 100 cm. a 130 cm. - 3 baldas centradas

Bajos auxiliares

Hasta altura 36 cm. - 0 baldas

De altura 37 cm. a 65 cm. - 1 balda centrada

De altura 66 cm. a 99 cm. - 2 baldas centradas

Portalavabos puerta

Hasta altura 48 cm. - 0 baldas

De altura 49 cm. a 85 cm. - 1 baldas centrada

Semicolumnas y columnas auxiliares

De altura 100 cm. a 130 cm. - 3 baldas centradas

De altura 131 cm. a 180 cm. - 4 baldas centradas

De altura 181 cm. a 195 cm. - 5 baldas centradas

Distribución interior por anchura - Modulo alto XVF

- Módulo alto XVF: Alto 1 puerta elevable.

Altura hasta 40 cm.
Balda descentrada.

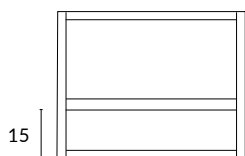

Desde ancho 50 hasta ancho 60 cm.

Altura hasta 40 cm.
Balda descentrada.

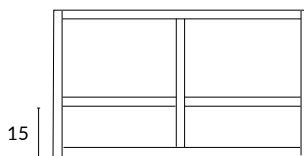

Desde ancho 70 hasta ancho 80 cm.
División costado central.

Altura hasta 50 cm.
Balda descentrada laterales y centrada.

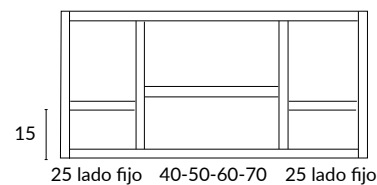

Desde ancho 90 hasta ancho 120 cm.
2 divisiones costados centrales.

HERRAJE ELEVABLE FREE SPACE

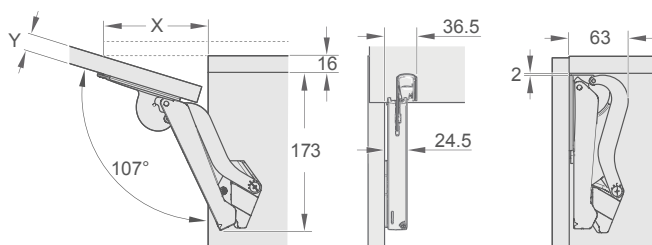

Sistema colgador auxiliares

Colgador auxiliares Tapa para ocultar regulaciones 1-Regulación subir-bajar 2-Aproximar a pared 3-Bloquear antidescuelgue



Sistema de sujeción oculto - Taladro cremalleras

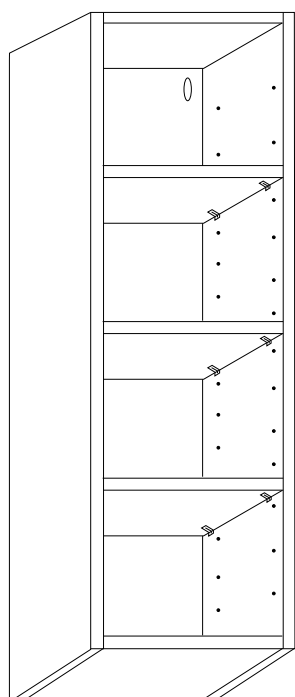

KERALA



Kerala es el nuevo soporte de estante que cuenta con un diseño cautivador, especialmente concebido por Italiana Ferramenta Srl para muebles de cocina y baño. Kerala está hecha de dos elementos en termoplástico: un soporte real que se inserta en el panel y una espiga especial que se inserta en el lateral. La instalación se lleva a cabo muy fácilmente porque el pasador se bloquea en el soporte simplemente presionando el estante hacia abajo. La forma particular de los componentes garantiza el bloqueo del estante y, por lo tanto, el transporte de los muebles con los estantes ya montados. En cuanto a la instalación, también la desinstalación no requiere el uso de ninguna herramienta, ya que simplemente se realiza deslizando el clip hacia atrás.

Para estante mínimo 16 mm. grueso.

Plástico de ingeniería.
De acuerdo con la normativa europea.



INSTALACIÓN



Montaje con pasador liso

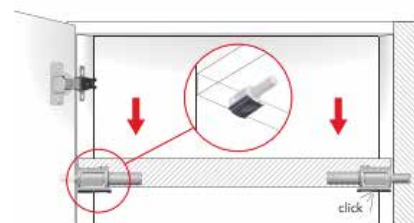
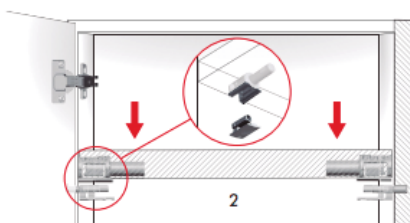
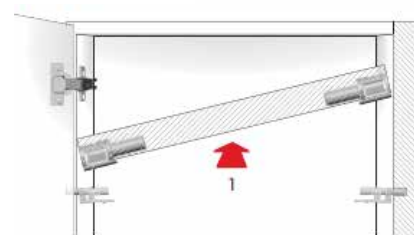
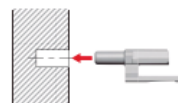

Eliminación de estantes para nuevos reposicionamientos

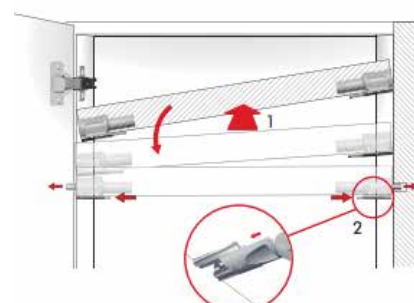
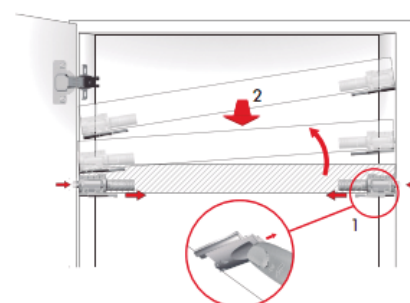

La opción taladro cremalleras permite regular las baldas en altura de 6,4 cm. en 6,4 cm. Esquema de la hilera de taladros:

- Distancia entre taladros: 6,4 cm.
- Diámetro de taladro: 0,3 cm.
- La distancia del eje de la hilera de taladros al canto delantero del costado 3,7 cm. (cantos, amortiguadores de tope, etc. permanecen al canto delantero del costado).
- Distancia de la parte inferior al primer taladro: 15 cm.
- Distancia de la parte superior al último taladro: 15 cm.

16 mm min.

Incrementos generales

Tipo	Descripción	Incremento
V02	Color Especial-Ral/Ncs – Importe mínimo por color	10% Min 45-puntos
V03	Combinado Material se aplica la tarifa material más caro	Precio Superior
	Distribución especial: modificación de la construcción estándar de muebles	50 puntos ud.
V04	Mueble especial para lavabo de otro fabricante	50 puntos
	Tapas y encimeras Mecanizado especial para Lavabo aportado por el cliente	30 puntos ud.
V21	Transporte para traer lavabo propiedad del cliente a fábrica	Consultar
V01	Medidas especiales de ancho y fondo superiores	10% cada 10 cm.
V05	Cajón interior con corte sifón en Plv.	90 puntos
V12	Cajón interior en auxiliares	90 puntos
V11	Cajón interior en auxiliares Pta.	105 puntos
V39	Cajón exterior adicional	135 puntos
V06	Cesto ropero abatible	95 puntos
V35	Plv. cajones simétricos lavabo centrado	90 puntos
V37	Plv con corte bajera para desagüe lavabo	45 puntos
V08	Apertura Push ptas.- caj.	15 pts ud. pta. - 45 pts ud. caj.
V09	Taladro cremallera auxiliares altos-bajos-plv	15 puntos
	Taladro cremallera auxiliares semi-columnas	24 puntos
V38	Bisagra de apertura 180° en ptas.	30 puntos pta.
	Balda a mayores en laminado - Ancho hasta 50 cm.	35 puntos
XBAL	Balda a mayores en HPL - Ancho hasta 50 cm.	40 puntos
	Balda a mayores en laca / madera - Ancho hasta 50 cm.	50 puntos
V20	Balda de cristal	10 puntos ud.
V17	Auxiliar visto construcción biselado 19 mm	90 puntos
V32	Auxiliar visto construcción 12 mm	45 puntos
V18	Hueco Visto Interior - En Plv o Auxiliares	60 puntos
V33	Hueco Visto Bisel Solapado - En Plv o Auxiliares	120 puntos
V19	Auxiliares Vistos o con Tapa construcción Artica	30 puntos
V13	Semicolumnas y Columnas-Distribución Escobero	90 puntos
V22	Placa enchufe interruptor A06	60 puntos
V16	Placa Antivaho hasta 100 cm ancho	44 puntos
	Placa Antivaho de 101 cm hasta 140 cm	84 puntos
V23	Interruptor Touch LE5	45 puntos ud.
V24	Soporte Multifunción Apliques A99	10 puntos ud.
V26	Espejo integrado 5 aumentos en Lunas espejos	90 puntos ud.
V29	Espejo en Puerta de Semicolumnas	60 puntos ud.
	Espejo en Puerta de Auxiliar Altos	45 puntos ud.
V27	Puerta vidrio Espejo dos caras Camerinos	45 puntos ud.

Alturas y colocaciones - P.L.V

> INFORMACIÓN TÉCNICA <

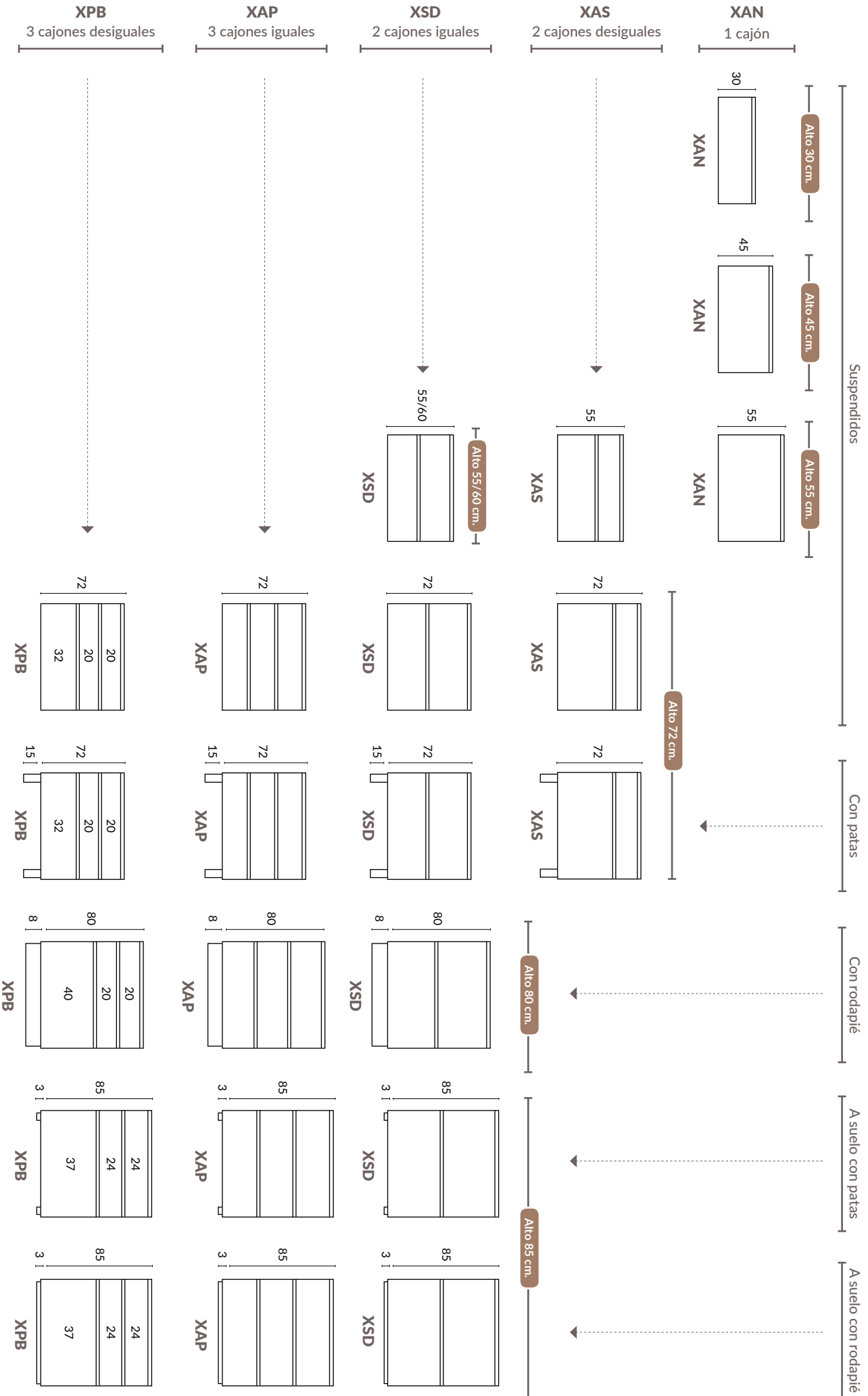

Expositores

En los precios de los módulos expositores, no están incluidos los precios de las muestras.

PANEL EXPOSITOR CON FRENTE Y ACABADOS

EX1

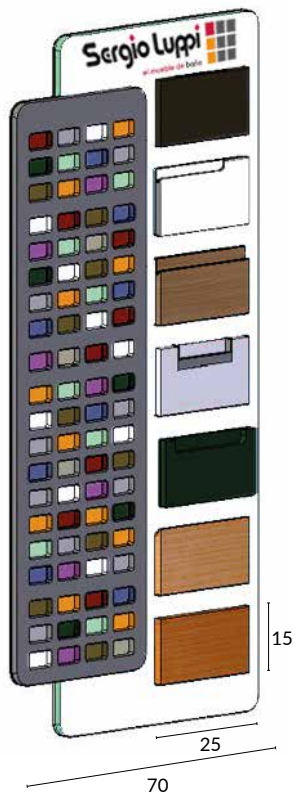

Puntos

385

MÓDULO EXPOSITOR DE 40 MUESTRAS / FRENTE

EX5

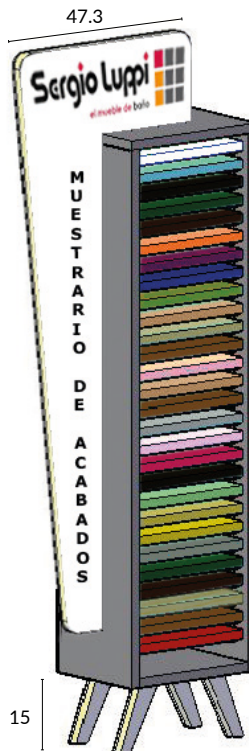

Puntos

195

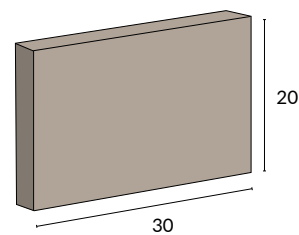

Muestra Puntos

Laminado 26

HPL-Fenix 32

Laca / Madera 44

MÓDULO EXPOSITOR - BANDEJA

EX8

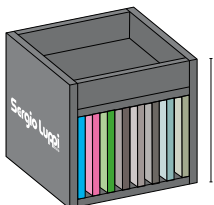

Puntos

135

MÓDULOS EXPOSITOR

EX5 - Composición

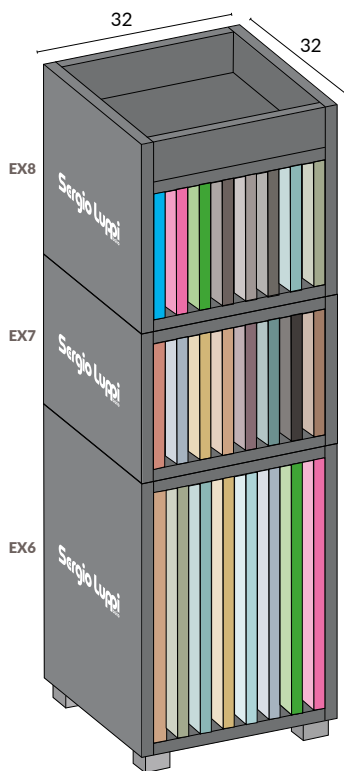

Puntos

385

MUESTRARIO LLAVERO ACABADOS

EX4



Puntos

32

MÓDULO EXPOSITOR MUESTRAS / FRENTE

EX7

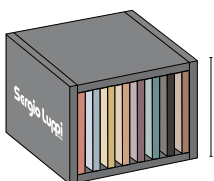

Puntos

115

MÓDULO EXPOSITOR PUERTAS

EX6

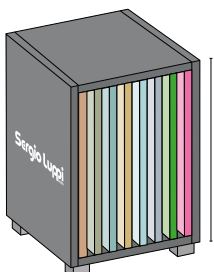

Puntos

165

! - Patas incluidas.

FRENTE

XFRE

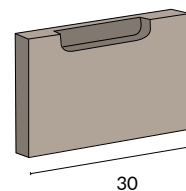

Frente Puntos

Laminado 48

HPL-Fenix 60

Laca / Madera 70

PUERTA

XPUE

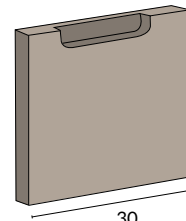

Puerta Puntos

Laminado 58

HPL-Fenix 70

Laca / Madera 80

256

Sistemas de Aperturas

UNNO

PLANET

Disponible para: Laca y Madera.



ZUNNO

PLANET

Disponible para: Laca y Madera.

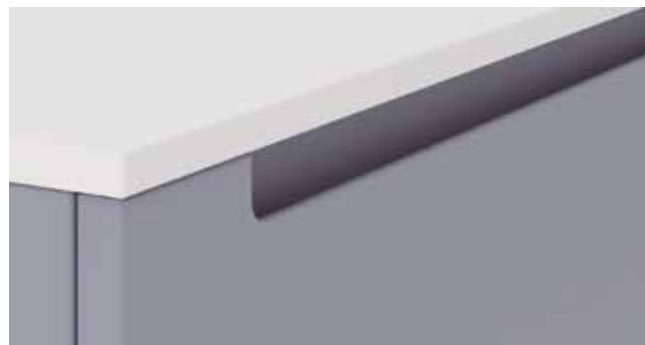

GOLA

PLANET

Disponible para: Laminado, HPL-Fénix, Laca y Madera.



EMBUTIDO CANTO

PLANET / TORINO

Disponible para: Laminado, HPL-Fénix, Laca y Madera.

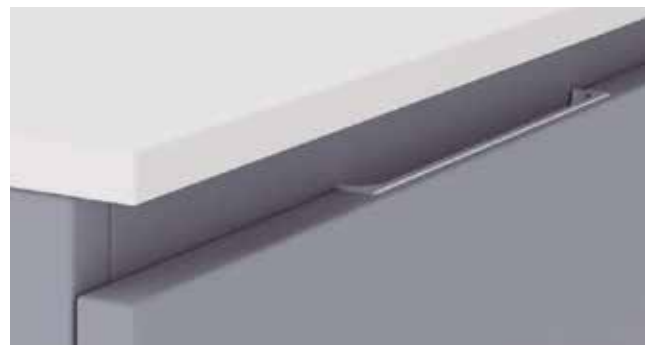

Acabados disponibles: Cromo, blanco y negro.

BISEL

PLANET

Disponible para: Laca y Madera.



BISEL METÁLICO

PLANET

Disponible para: Laminado, HPL-Fénix, Laca y Madera.



ÁRTICA

PLANET / CORVI

Disponible para: Laca y Madera.

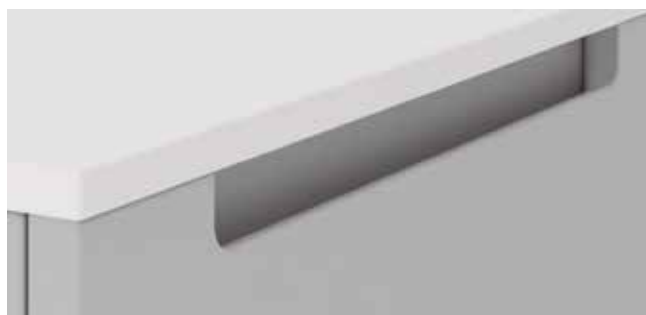

Sistemas de Aperturas

OSLO

PLANET

Disponible para: Laminado, HPL-Fénix, Laca y Madera.



Acabados disponibles: Cromo, blanco y negro.

PUSH

PLANET (Opcional) / DUO (Predeterminada)

Disponible para: Laminado, HPL-Fénix, Laca y Madera.



TIRADOR T-27

PLANET

Disponible para: Laminado, HPL-Fénix, Laca y Madera.



TIRADOR T-28

PLANET

Disponible para: Laminado, HPL-Fénix, Laca y Madera.



TIRADOR T-29

PLANET

Disponible para: Laminado, HPL-Fénix, Laca y Madera.



Acabados disponibles: Cromo y negro.

TIRADOR T-34

PLANET

Disponible para: Laminado, HPL-Fénix, Laca y Madera.



Acabados disponibles: Blanco, negro y cobre.

TIRADOR T-08

PANDA

Disponible para: Laminado, HPL-Fénix, Laca y Madera.

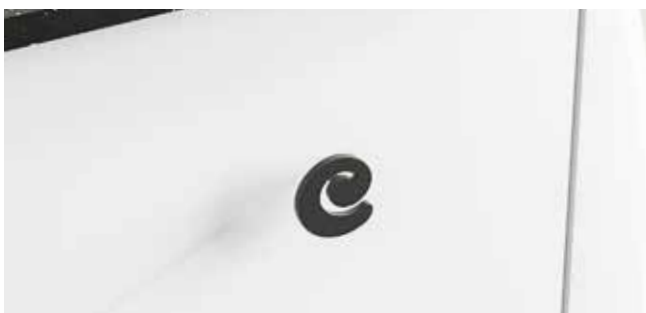

Acabados disponibles: Cromado y negro.

Condiciones generales de venta

La compra de nuestros productos implica la aceptación de los precios de venta vigentes y nuestras condiciones generales.

PRECIOS Y PRODUCTO

Los precios expuestos en esta tarifa son PVP recomendados, salvo error tipográfico, IVA y montaje no incluidos. Esta tarifa anula a las anteriores.

La empresa se reserva el derecho de modificar o cancelar sin previo aviso las características técnicas de los productos que aparecen en este catálogo, con el fin de mejorarlos.

La empresa no se responsabiliza de los posibles cambios de tono o de color con respecto a pedidos suministrados anteriormente.

Los acabados que aparecen en las imágenes de este catálogo pueden presentar variaciones con los originales de los materiales.

La empresa fabrica los productos de forma artesanal, por lo que informa a sus clientes de que en estos productos puede existir una tolerancia de +-2mm.

PROCESO DE CONFIRMACIÓN DE PEDIDOS

La empresa sólo cursará los pedidos recibidos y confirmados por escrito, con todas las indicaciones necesarias para poder ser tramitados: modelo, medidas, colocación y colores.

1º.-A la recepción del pedido, la empresa remitirá un presupuesto valorado con fecha de servicio aproximada.

2º.-Dicho presupuesto deberá ser revisado por el cliente para comprobar que la interpretación de su pedido se ajusta a sus necesidades, modelo, medidas, colocación y colores.

3º.-Una vez revisado, si es conforme a lo solicitado, es necesaria su conformidad por escrito para poder pasar a pedido e iniciar su fabricación.

Cada pedido confirmado se gestiona de forma individual, sin posibilidad de agrupar a otros pedidos anteriores o posteriores al mismo. No se aceptará la modificación de ningún pedido una vez iniciado el proceso de fabricación.

La anulación de cualquier pedido una vez iniciado el proceso de fabricación conllevará el cargo de los trabajos realizados hasta ese momento en el pedido.

Todas las ventas se entienden concretadas de mutuo acuerdo. No se admitirán devoluciones. Si previa consulta y aprobación por la empresa, se aceptara alguna devolución, se tendrá que remitir a portes pagados, y ésta sufrirá una depreciación como mínimo del 30% de su valor.

No se efectuará ningún abono de mercancía devuelta en malas condiciones.

TRANSPORTE

Los precios incluyen portes pagados para pedidos superiores a 260 euros de facturación neta, dentro de la península. En los pedidos que no superen esta cantidad se cargarán 18 euros en concepto de Gestión y Portes. Los pedidos cuya entrega sea en las islas llevarán un incremento de 36 euros por pedido. Cuando por exigencia del cliente, la entrega se tenga que efectuar por un medio diferente al habitual la mercancía viajará a portes debidos.

Para entregas en direcciones especiales, domicilios particulares y/o distintas a las asignadas en la ficha del cliente, será responsabilidad del cliente la accesibilidad para el transportista. Estas entregas conllevarán recargo a consultar con la empresa.

Se deberá notificar el protocolo de descarga a la persona que reciba la mercancía, realizándose siempre a pie de camión.

PROTOCOLO RECEPCIÓN DE UN PEDIDO

Se trata de mercancía altamente frágil, y dado el hecho de producirse la mayoría de los golpes y roturas en los últimos movimientos del envío, se deberá revisar la mercancía en presencia del transportista en cuanto al nº de bultos y el buen estado de los mismos, en especial encimeras y espejos.

● EN CASO DE INCIDENCIA

Ante cualquier anomalía en N° de bultos / Pallets o faltas, golpes / desperfectos en el embalaje.

Dejar constancia por escrito y guardar copia para hacerla llegar a fábrica y reclamar en su caso.

** Depende de la incidencia indiquen:

- Falta de bultos / Pallets.
- Mercancía golpeada.
- Etc.

NUNCA PONGA: "PENDIENTE DE REVISIÓN"

● SOLO FIRMA SIN INCIDENCIA

En caso de ausencia de anotaciones se entiende recepción correcta. Sin incidencias. No será posible reclamar a la agencia de transportes.

● AL ABRIR LOS BULTOS

- **Mercancía en mal estado o falta:** Reclamar adjuntando copia del justificante a fábrica antes de 24H. Para reclamar a la agencia de transportes.

- **Todo correcto:** No se precisa reclamar.

Condiciones generales de venta

FORMA DE PAGO

Primer pedido siempre pago por adelantado. Pedidos especiales: se requerirá un 50% del mismo como depósito por adelantado.

1º.- Giro domiciliado a 15 días desde la fecha de factura: Dto 3% P.P.

2º.- Giro domiciliado a 30 días desde la fecha de factura: Dto 2% P.P.

3º.- Giro máximo de pago 50 días desde la fecha de factura: sin descuento.

4º.- En facturas inferiores a 240 euros se efectuará un solo giro a 15 días.

El retraso del pago comportará la anulación del descuento y devengará los intereses correspondientes.

No se suministrará ningún pedido ante el retraso o cualquier anomalía en el pago, y se procederá a la retención de los pedidos que estuviesen pendientes de servir.

La mercancía es propiedad de la empresa en tanto no se haya abonado el importe total de la factura correspondiente.

GARANTIA

La empresa garantiza la correcta elaboración de todos sus productos durante 24 meses ante cualquier defecto de fabricación. No se admitirá cualquier otra reclamación por parte del cliente.

Dicha garantía no contempla los daños producidos imputables a un mal uso, manipulación o incorrecta instalación de nuestros productos.

Toda reclamación deberá remitirse por escrito a la empresa adjuntando factura de compra, junto con la documentación que se estime necesaria en cada caso para su comprobación.

En caso de que la reclamación sea imputable a la empresa, la garantía queda restringida a la sustitución o reparación de los elementos defectuosos, según criterio de la empresa.

Los gastos de los portes originados serán por cuenta de la empresa exclusivamente hasta el domicilio del comprador.

TRIBUNALES

En caso de litigio, ambas partes se someterán a la jurisdicción de los tribunales de Calahorra.

OBSERVACIONES

- Será imprescindible informar en el pedido cuando el amueblamiento vaya a instalarse entre 3 paredes o bajo una encimera de obra ya colocada.
- Tengan en cuenta la tolerancia de +-2mm en encimeras y muebles fabricados por la empresa, tolerancia +-5mm en otros solid, piedra, compact y porcelánico, y tolerancia de +- 10 mm en lavabos cerámicos.
- Todos nuestros muebles están contemplados para nuestros lavabos o encimeras. No garantizamos su correcta instalación con otros lavabos o encimeras.

Sergio Luppi
baño

© MAYO 2020 - SERGIO LUPPI

Diseño y maquetación:

Carlos Marco | Taller de la imagen

Sistemas modulares Sergio Luppi, S.L.

Poligono Tejerías, C/Rifondo 9
Calahorra - 26500 - La Rioja
Tel. +0034 941 14 50 86
Fax. +0034 941 14 50 99

www.sergioluppi.es

Debido a los procesos de impresión y al papel ecológico-natural utilizado, los tonos y colores de las fotografías de este catálogo son una referencia a los modelos reales, no son los colores exactos. Joenfa Mobiliario se reserva el derecho a modificar cualquier modelo sin previo aviso, siempre en beneficio del producto y el cliente.

Todos los modelos están protegidos por copyright.



Sistemas modulares Sergio Luppi, S.L. / Poligono Tejerías, C/Rifondo 9, Calahorra - 26500 - La Rioja / Tel. +0034 941 14 50 86 / Fax. +0034 941 14 50 99

www.sergioluppi.es