

CATÁLOGO
**COMPACTOS
DE LEÑA**

2021 - 2022



hergom

MEJORE SU CHIMENEA

Los compactos Hergóm son la solución perfecta para actualizar su chimenea abierta. Su configuración los hace ideales para su instalación en una chimenea de obra existente, o pueden ser instalados en obra nueva. Mediante esta solución, usted podrá seguir disfrutando del fuego como siempre, pero con más seguridad, comodidad y eficacia. Si ya tenía una chimenea, ahora puede mejorarla con Hergóm.



VENTAJAS DE LOS COMPACTOS HERGÓM



FABRICADOS EN HIERRO FUNDIDO

Los compactos Hergóm están fabricados en hierro fundido, lo que garantiza un acabado de alta calidad, una gran resistencia y una transferencia de calor óptima. Las **cámaras de combustión en fundición** son resistentes a las altas temperaturas y a los impactos y aportan un rendimiento extraordinario gracias a la capacidad de acumulación y liberación de calor del hierro fundido.



AMPLIA DISTRIBUCIÓN DEL CALOR

Las turbinas tangenciales de potencia regulable hacen circular el aire caliente hacia la estancia, distribuyendo la temperatura de manera rápida y homogénea. Las turbinas aportan mayor caudal de aire que los ventiladores convencionales y reducen al mínimo el sonido cuando están en funcionamiento.

Los carenados metálicos que recubren la cámara de combustión cuentan con salidas de aire que permiten canalizar el calor hacia habitaciones adyacentes, por convección natural.

DOBLE COMBUSTIÓN: AHORRO Y EFICIENCIA

El sistema de aportación de aire en la parte superior de la cámara de combustión incinera las partículas que se desprenden de la leña cuando está ardiendo. Así se asegura un quemado completo de la leña, lo que ofrece más calor con menos consumo, cuidando el medio ambiente y reduciendo el gasto en combustible y mantenimiento.



ESPECTACULAR VISIÓN DEL FUEGO

Las grandes superficies de cristal cerámico se mantienen limpias por más tiempo, gracias al sistema Airwash, que dirige una corriente de aire hacia la superficie interior del cristal, impidiendo que las partículas se adhieran.

FÁCIL LIMPIEZA

Los cajones-cenicero extraíbles de gran capacidad garantizan la limpieza y comodidad en la retirada de cenizas.



MARCOS DE REMATE

Todos los compactos Hergóm cuentan con un marco integrado en hierro fundido para una perfecta finalización de la instalación. Opcionalmente se ofrece un marco de remate en acero (4 caras).



Marco 4 caras

FÁCIL CONTROL DE LA COMBUSTIÓN

El sistema de regulación permite controlar de forma precisa el régimen de combustión a través de la aportación de aire a la llama, pudiendo variar así la potencia calorífica y el consumo de combustible. La estanqueidad de las cajas de fuego garantiza que no entre aire incontrolado a la combustión, maximizando la respuesta del fuego a la regulación.

SELLO ECODESIGN 2022: COMBUSTIÓN ECOLÓGICA

Los compactos Hergóm cumplen con la estricta certificación Europea EcoDesign 2022 sobre emisiones, que certifica que los aparatos que cuentan con el sello EcoDesign 2022 garantizan la máxima eficiencia energética y mínimas emisiones de CO y partículas contaminantes.



C-16/70 N HF

CARACTERÍSTICAS

- Cuerpo en hierro fundido
- Gran cristal cerámico con fijación invisible
- Turbina de convección de potencia regulable
- Sistema "Airwash" de cristal limpio
- Control gradual del aire de combustión
- Doble deflector
- Carenado de canalización de aire
- Toma de aire exterior para viviendas pasivas
- Cajón cenicero de gran capacidad
- Marco de remate en hierro fundido integrado
- Marco de remate opcional en acero (4 caras)

DATOS TÉCNICOS

 Potencia máxima (kW)	13
 Potencia nominal (kW)	8
 Rendimiento	77%
 Emisiones CO ₂	0,11%
 Longitud máxima de troncos (mm)	500
 Diámetro de salida de humos (mm)	150
 Diámetro de salidas de canalización (mm)	120
 Diámetro entrada aire exterior (mm)	80
 Peso (kg)	120
 Tiro mínimo (Pa)	15
 Acabado pintura	Negro
 Índice de Eficiencia Energética (Ecolabel)	A

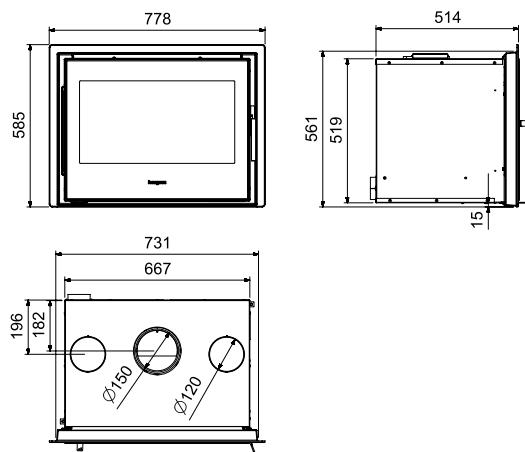

C-16/70 N HF















C-16/80 N HF

CARACTERÍSTICAS

- Cuerpo en hierro fundido
- Gran cristal cerámico con fijación invisible
- Turbina de convección de potencia regulable
- Sistema "Airwash" de cristal limpio
- Control gradual del aire de combustión
- Doble deflector
- Carenado de canalización de aire
- Toma de aire exterior para viviendas pasivas
- Cajón cenicero de gran capacidad
- Marco de remate en hierro fundido integrado
- Marco de remate opcional en acero (4 caras)

DATOS TÉCNICOS

	Potencia máxima (kW)	17
	Potencia nominal (kW)	8
	Rendimiento	72%
	Emisiones CO ₂	0,12%
	Longitud máxima de troncos (mm)	600
	Diámetro de salida de humos (mm)	175/180
	Diámetro de salidas de canalización (mm)	120
	Diámetro entrada aire exterior (mm)	80
	Peso (kg)	140
	Tiro mínimo (Pa)	15
	Acabado pintura	Negro
	Índice de Eficiencia Energética (Ecolabel)	A

C-16/80 N HF



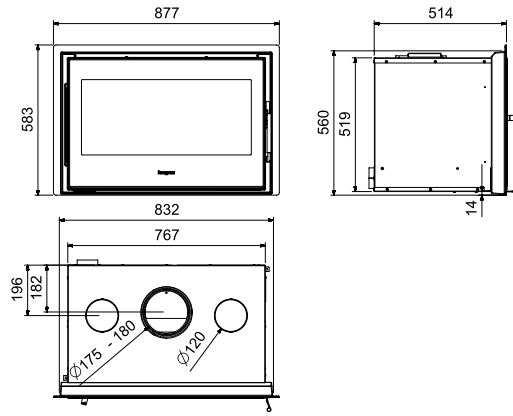















C-3/70 N HF

C-3/70 N HF

CARACTERÍSTICAS

- Cuerpo en hierro fundido
- Gran cristal cerámico con fijación invisible
- Turbina de convección de potencia regulable
- Sistema "Airwash" de cristal limpio
- Control gradual del aire de combustión
- Doble deflector
- Carenado de canalización de aire
- Toma de aire exterior para viviendas pasivas
- Cajón cenicero de gran capacidad
- Marco de remate en hierro fundido integrado
- Marco de remate opcional en acero (4 caras)

DATOS TÉCNICOS

	Potencia máxima (kW)	13
	Potencia nominal (kW)	8
	Rendimiento	77%
	Emisiones CO ₂	0,11%
	Longitud máxima de troncos (mm)	500
	Diámetro de salida de humos (mm)	150
	Diámetro de salidas de canalización (mm)	120
	Diámetro entrada aire exterior (mm)	80
	Peso (kg)	120
	Tiro mínimo (Pa)	15
	Acabado pintura	Negro
	Índice de Eficiencia Energética (Ecolabel)	A

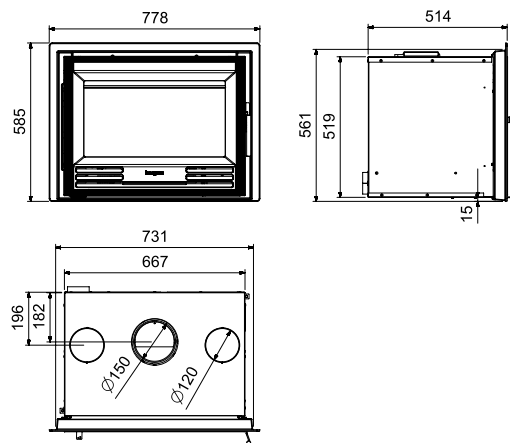

C-3/80 N HF









C-3/80 N HF

CARACTERÍSTICAS

- Cuerpo en hierro fundido
- Gran cristal cerámico con fijación invisible
- Turbina de convección de potencia regulable
- Sistema "Airwash" de cristal limpio
- Control gradual del aire de combustión
- Doble deflector
- Carenado de canalización de aire
- Toma de aire exterior para viviendas pasivas
- Cajón cenicero de gran capacidad
- Marco de remate en hierro fundido integrado
- Marco de remate opcional en acero (4 caras)

DATOS TÉCNICOS

	Potencia máxima (kW)	17
	Potencia nominal (kW)	8
	Rendimiento	72%
	Emisiones CO ₂	0,12%
	Longitud máxima de troncos (mm)	600
	Diámetro de salida de humos (mm)	175/180
	Diámetro de salidas de canalización (mm)	120
	Diámetro entrada aire exterior (mm)	80
	Peso (kg)	140
	Tiro mínimo (Pa)	15
	Acabado pintura	Negro
	Índice de Eficiencia Energética (Ecolabel)	A

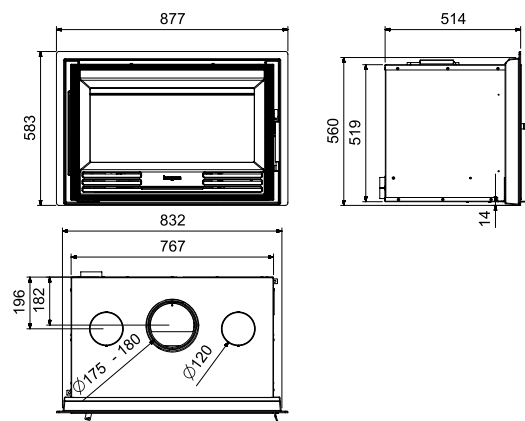

Industrias Hergóm, S.L.
39110 SOTO DE LA MARINA (Cantabria)
Apartado de Correos 208 de Santander
39080 Santander (España)
Tel.: +34 942 58 70 00 / Fax: +34 942 58 70 01
comercial@hergom.com

hergom.com

hergom **60** ANI
VER SARIO
1959-2019

Industrias Hergóm, S.L. se reserva el derecho a introducir modificaciones en su gama de productos, sin previo aviso.
La disponibilidad de productos puede variar según el país.
Las condiciones de garantía y seguro de los productos puede variar según el país. ©Copyright Hergóm 2021.

