



MAMPARAS

Made in Spain 

Un espacio para conectar
con la naturaleza

 **becrisa**
MAMPARAS



Becrisa es una empresa joven que nace con el objetivo de dar una respuesta integral y especializada en soluciones para el baño.

Con una clara vocación de superación, un producto cuidadosamente fabricado y un servicio que destaca por su eficiencia, en poco tiempo ya se ha posicionado como una empresa referente de calidad y confianza.



Todos nuestros productos son desarrollados y supervisados por nuestro departamento de diseño y pasan por un riguroso control de calidad con la finalidad de ofrecer un producto fiable, diferenciado y con la personalidad Becrisa.



 Certificado de conformidad Europea

 **made in Spain**
Fabricada por Becrisa

 Exportador registrado
ESREX11519



ISO 9001



ISO 14001



ISO 45001

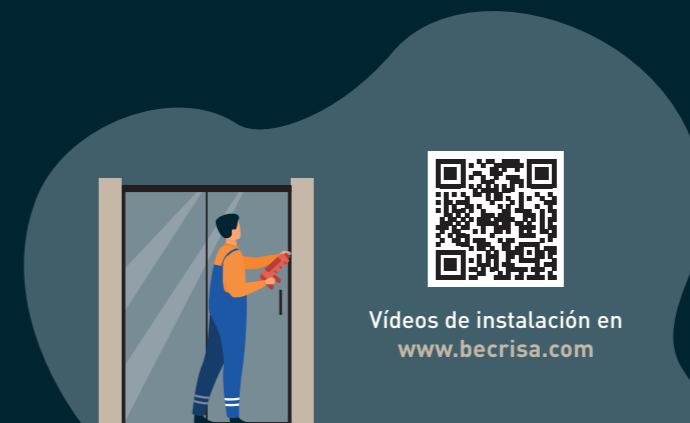

Vídeos de instalación en
www.becrisa.com

RONDA

PUERTA CORREDERA

PREMIUM



● ● ● ● ●
VIDRIO 8 mm

Frente de ducha



pág. 13

Angular



pág. 17



YAIZA

PUERTAS CORREDERAS

PERFILERÍA MINIMALISTA



● ● ● ● ●
VIDRIO 6 mm

Frente de ducha



pág. 21



pág. 23



pág. 25

Angular



pág. 27



pág. 29

Paneles bañera



pág. 31



pág. 31



pág. 31

TREVIÑO

PUERTAS CORREDERAS

PUERTAS SINCRONIZADAS



● ● ● ● ●
VIDRIO 6 mm

Frente de ducha



pág. 35

Angular



pág. 37



DENIA

PUERTAS ABATIBLES

PERFIL PIVOTANTE



● ● ● ● ●
VIDRIO 6 mm

Frente de ducha



pág. 41



pág. 43



pág. 45



pág. 47



pág. 49



pág. 51

Angular



pág. 53



pág. 55



pág. 57



pág. 59



pág. 61

Paneles bañera



pág. 63



pág. 63

NIJAR

PUERTA PLEGABLE

PERFIL PIVOTANTE



● ● ● ● ●
VIDRIO 6 mm

Frente de ducha



pág. 69



pág. 71

Angular



pág. 73



pág. 75



ZAHARA

PUERTAS ABATIBLES

BISAGRAS



● ● ● ● ●
VIDRIO 6 mm

Frente de ducha



pág. 81



pág. 83



pág. 85



pág. 87



pág. 89



pág. 91

Angular



pág. 93



pág. 95



pág. 97



pág. 99



pág. 101

Paneles bañera



pág. 103



pág. 103

MUXIA

PUERTAS ABATIBLES

BISAGRAS



● ● ○
VIDRIO 8 mm

Frente de ducha



pág. 109 pág. 110 pág. 111

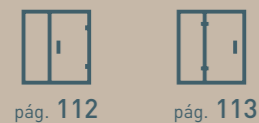

pág. 112 pág. 113

Angular



pág. 115 pág. 117



IN-OUT

SOLUCIONES



● ● ○ ● ●
VIDRIO 6 / 8 mm

Frente de ducha



pág. 121 pág. 123 pág. 125



pág. 127

Angular



pág. 129



MANACOR

FIJOS

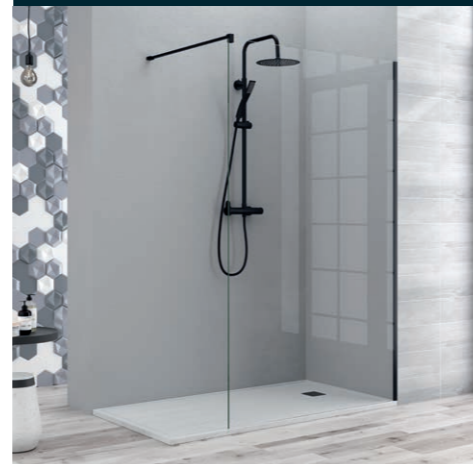

● ● ○ ● ●
VIDRIO 8 mm

Frente de ducha



pág. 133 pág. 135

Angular



pág. 139



COMBOS

SOLUCIONES



● ● ○ ● ●
VIDRIO 6 mm

Angular



pág. 143 pág. 145 pág. 147



MOVILIDAD REDUCIDA

DENIAMR | MUXIAMR



● ● ○ ● ●
VIDRIO 6 mm

DENIAMR

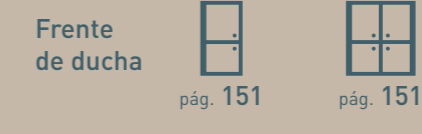

Frente de ducha pág. 151 pág. 151



Angular pág. 153 pág. 153

VIDRIO 8 mm

MUXIAMR



Frente de ducha pág. 155 pág. 155



Angular pág. 157 pág. 157

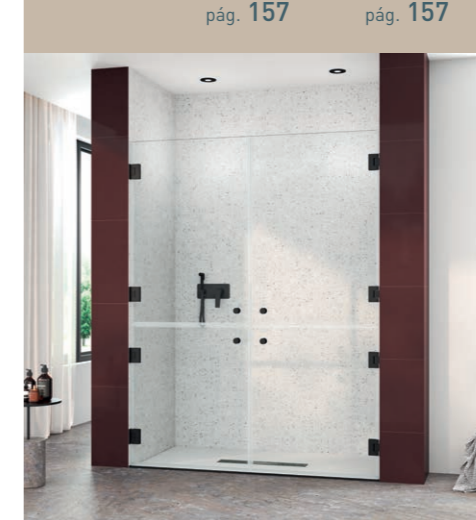

ESPECIFICACIONES TÉCNICAS

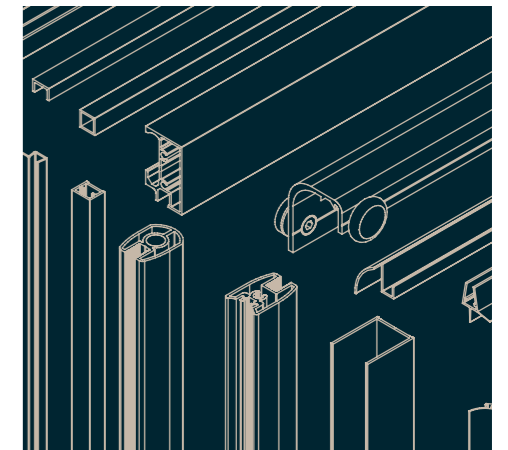

Especiales

- Opciones decoración impresión digital 158
- Vidrios especiales 161
- Medidas especiales 162
- Corte especial 162
- Incremento de altura 162

Características

- Fast Clean doble cara 163
- Esquemas técnicos 170

Repuestos

- Repuestos 164



RONDA

PUERTA CORREDERA

LA MAMPARA PREMIUM

RONDA

Frente de ducha



Puerta corredera
1 puerta + 1 fijo
p.13

Angular



Puerta corredera
acceso frontal
1 puerta + 1 fijo + 1 fijo lateral
p.17



Made in Spain · Fabricada por Becrisa | Certificada por laboratorio independiente **AIDIMME** INSTITUTO TECNOLÓGICO

Especiales

Opciones decoración impresión digital..... 158
Vidrios especiales 161
Soluciones especiales..... 162

Características

Fast Clean doble cara..... 163
Esquema técnico..... 170

Repuestos

Repuestos 164



Guiador y rodamiento inferior



Guiador y rodamiento superior



Tratamiento antical Fast Clean a doble cara



Tirador de doble asa gran formato

Acabados

● **Cromo**
anodizado
alto brillo

● **Negro**
mate

● **Titanio**

● **Oro**
mate

Vidrio

○ Transparente
en stock

○ Decorado impresión digital
bajo pedido

- Vidrio templado de 8 mm.
- Altura 195 cm.
- Fabricación a medida opcional.
- Los acabados de perfilería cromo, negro y titanio tienen el mismo precio. La perfilería oro con incremento.
- Cierre magnético.
- Deslizamiento de la puerta por el interior de la mampara.
- Perfilería fabricada en aluminio.
- Brazo perpendicular y herrajes en Acero Inoxidable 304.
- Modelo reversible.



RONDA
MAMPARA PREMIUM



RONDA



-  Tratamiento antical Fast Clean a doble cara
-  Perfilera minimalista
-  Vidrio templado 8 mm
-  Altura 195 cm
-  Cierre magnético oculto
-  Reversibles, instalación a izquierda o derecha
-  Cruce de puertas entre 1,5 y 5,5 cm
-  Tirador doble asa gran formato interior y exterior
-  Vidrio transparente o decorado impresión digital
-  Herrajes en Acero Inoxidable 304

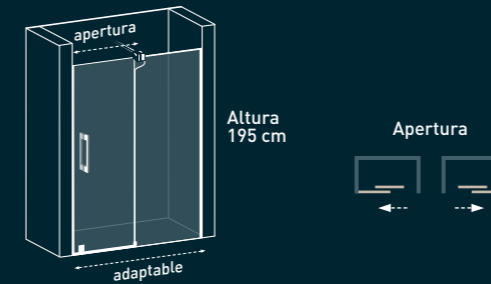

Codificación (XXX):

- | | |
|----------------------|----------------------|
| Antepenúltimo dígito | Dos últimos dígitos |
| Acabado perfilera: | Vidrio: |
| 0 - Cromo ● | 00 - Transparente |
| 1 - Negro ● | 01 a 14 - Decoración |
| 3 - Titanio ● | |
| 4 - Oro ● | |

Indicar hueco de instalación, tomando medidas a ras de plato, a 100 cm y a 195 cm de altura.

Opción:

- Medidas especiales con altura estándar.
- Alturas especiales hasta un máximo 220 cm.
- Ver opciones de decoración en la página 158.
- Tirador uñero para máxima apertura.
- Barra estabilizadora de lado a lado.

Plazos expedición:

Vidrio transparente: 2 días laborables.
 Perfilera oro: 3-4 días laborables.
 Decoración, medida especial y tirador uñero: 15 días laborables.

2 bultos por mampara.

FRENTE DE DUCHA

Puerta corredera
 1 puerta + 1 fijo



Guiador y rodamiento inferior.



Tirador uñero (opcional) para máxima apertura. Plazo de expedición 15 días laborables.

cm	adaptable	apertura	referencia
110	107-110	40-43	RO11110 XXX
115	110,1-115	43-48	RO11115 XXX
120	115,1-120	43-48	RO11120 XXX
125	120,1-125	48-53	RO11125 XXX
130	125,1-130	48-53	RO11130 XXX
135	130,1-135	53-58	RO11135 XXX
140	135,1-140	53-58	RO11140 XXX
145	140,1-145	58-63	RO11145 XXX
150	145,1-150	58-63	RO11150 XXX
155	150,1-155	63-68	RO11155 XXX
160	155,1-160	63-68	RO11160 XXX
165	160,1-165	68-73	RO11165 XXX
170	165,1-170	68-73	RO11170 XXX
175	170,1-175	68-73	RO11175 XXX
180	175,1-180	68-73	RO11180 XXX

Máximo ancho puerta 86 cm.



RONDA



-  Tratamiento antical Fast Clean a doble cara
-  Perfilera minimalista
-  Vidrio templado 8 mm
-  Altura 195 cm
-  Cierre magnético
-  Reversibles, instalación a izquierda o derecha
-  Cruce de puertas entre 1,5 y 5,5 cm
-  Tirador doble asa gran formato interior y exterior
-  Vidrio transparente o decorado impresión digital
-  Herrajes en Acero Inoxidable 304

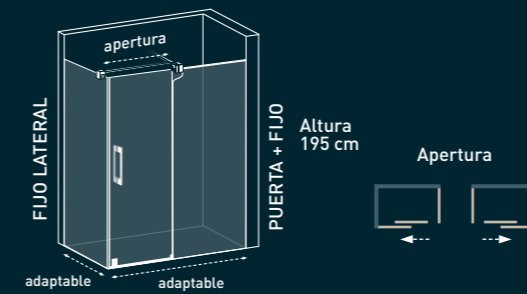

Codificación (XXX):

- | | |
|----------------------|----------------------|
| Antepenúltimo dígito | Dos últimos dígitos |
| Acabado perfilera: | Vidrio: |
| 0 - Cromo | 00 - Transparente |
| 1 - Negro | 01 a 14 - Decoración |
| 3 - Titanio | |
| 4 - Oro | |

Indicar en el pedido si el plato está instalado a ras de suelo.

Opción:

- Medidas especiales con altura estándar.
- Alturas especiales hasta un máximo 220 cm.
- Ver opciones de decoración en la página 158.
- Tirador uñero para máxima apertura.
- Barra estabilizadora de lado a lado.

Plazos expedición:

Vidrio transparente: 2 días laborables.
 Perfilera oro: 3-4 días laborables.
 Decoración, medida especial y tirador uñero: 15 días laborables.

3 bultos por mampara.

ANGULAR

Puerta corredera acceso frontal
 1 puerta + 1 fijo + 1 fijo lateral



Guiador y rodamiento superior.

	cm	adaptable	apertura	referencia
FIJO LATERAL	70	67,5-69	-	RO16070 XXX
	80	77,5-79	-	RO16080 XXX
	90	87,5-89	-	RO16090 XXX
	100	97,5-99	-	RO16100 XXX
PUERTA + FIJO	110	107-110	40-43	RO11110 XXX
	115	110,1-115	43-48	RO11115 XXX
	120	115,1-120	43-48	RO11120 XXX
	125	120,1-125	48-53	RO11125 XXX
	130	125,1-130	48-53	RO11130 XXX
	135	130,1-135	53-58	RO11135 XXX
	140	135,1-140	53-58	RO11140 XXX
	145	140,1-145	58-63	RO11145 XXX
	150	145,1-150	58-63	RO11150 XXX
	155	150,1-155	63-68	RO11155 XXX
	160	155,1-160	63-68	RO11160 XXX
	165	160,1-165	68-73	RO11165 XXX
	170	165,1-170	68-73	RO11170 XXX
	175	170,1-175	68-73	RO11175 XXX
180	175,1-180	68-73	RO11180 XXX	

Suma la PUERTA+FIJO y FIJO LATERAL para completar la mampara.
 Máximo ancho puerta 86 cm.



Made in Spain · Fabricada por Becrisa | Certificada por laboratorio independiente **AIDIMME** INSTITUTO TECNOLÓGICO

YAIZA



PUERTAS CORREDERAS

PERFILERÍA MINIMALISTA

Frente de ducha

-  Puerta corredera
1 puerta + 1 fijo
p.21
-  Puertas correderas
2 puertas centrales + 2 fijos
p.23
-  Puerta corredera
1 puerta central + 2 fijos
p.25

Angular

-  Puertas correderas
acceso vértice
2 puertas + 2 fijos
p.27
-  Puerta corredera
acceso frontal
1 puerta + 1 fijo + 1 fijo lateral
p.29

Paneles de bañera

-  Puerta corredera
1 puerta + 1 fijo
p.31
-  Puertas correderas
2 puertas centrales + 2 fijos
p.31
-  Angular puerta corredera
acceso frontal
1 puerta + 1 fijo + 1 fijo lateral
p.31

Especiales

- Opciones decoración impresión digital..... 158
- Vidrios especiales 161
- Soluciones especiales..... 162

Características

- Fast Clean doble cara..... 163
- Esquema técnico..... 171

Repuestos

- Repuestos 164



Perfilería minimalista



Sin perfilera inferior



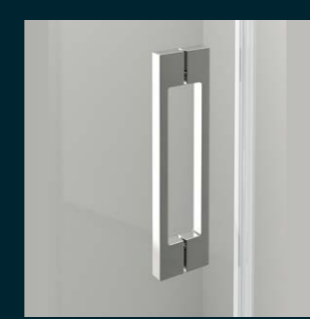

Tratamiento antical
Fast Clean a doble cara



Tirador de doble asa

Acabados

-  **Cromo**
anodizado
alto brillo
-  **Negro**
mate
-  **Blanco**
mate

Vidrio

-  Transparente
-  Decorado impresión digital

- Vidrio templado de 6 mm.
- Altura 195 cm.
- Fabricación a medida opcional.
- Cierre magnético.
- Perfilera fabricada en aluminio.
- Herrajes en Zamak.
- Rodamientos doble tándem ajustable en altura.
- Opción tirador uñero.
- Modelo reversible.
- Guiador inferior desmontable para fácil limpieza.



Perfil Vierteaguas



FRENTE DE DUCHA

Puerta corredera
1 puerta + 1 fijo

-  Tratamiento antical Fast Clean a doble cara
-  Perfilera minimalista
-  Vidrio templado 6 mm
-  Altura 195 cm
-  Cierre magnético oculto
-  Reversibles, instalación a izquierda o derecha
-  Cruce de puertas entre 1 y 6 cm
-  Doble asa tirador asa interior y exterior
-  Vidrio transparente o decorado impresión digital

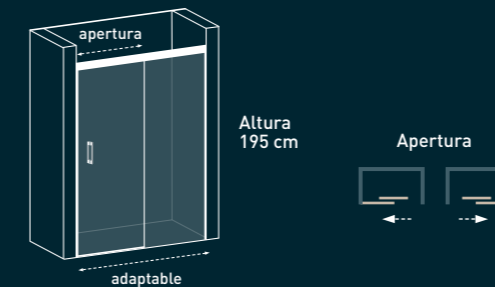

Codificación (XXX):

Antepenúltimo dígito	Dos últimos dígitos
Acabado perfilera:	Vidrio:
0 - Cromo ●	00 - Transparente
1 - Negro ●	01 - Decoración estándar
2 - Blanco ●	02 a 14 - Decoración especial

Opción:

- Medidas especiales con altura estándar.
- Alturas especiales hasta un máximo 220 cm.
- Ver opciones de decoración especial en la página 158.
- Tirador uñero para máxima apertura.

Plazos expedición:

Vidrio transparente y decoración estándar: 2 días laborables.
 Perfilera blanca: 3-4 días laborables.
 Decoración especial, medida especial y tirador uñero: 15 días laborables.

1 bulto por mampara de 100 a 140 cm.
 2 bulbos por mampara de 145 a 200 cm.



cm	adaptable	apertura	referencia
100	95 - 99	39-43	YA11100 XXX
105	99,1-104	41-45	YA11105 XXX
110	104,1-109	43-47	YA11110 XXX
115	109,1-114	44-48	YA11115 XXX
120	114,1-119	46-52	YA11120 XXX
125	119,1-124	49-53	YA11125 XXX
130	124,1-129	53-57	YA11130 XXX
135	129,1-134	54-58	YA11135 XXX
140	134,1-139	58-62	YA11140 XXX
145	139,1-144	59-63	YA11145 XXX
150	144,1-149	63-67	YA11150 XXX
155	149,1-154	64-68	YA11155 XXX
160	154,1-159	68-72	YA11160 XXX
165	159,1-164	69-73	YA11165 XXX
170	164,1-169	71-75	YA11170 XXX
175	169,1-174	71-75	YA11175 XXX
180	174,1-179	71-75	YA11180 XXX
185	179,1-184	71-75	YA11185 XXX
190	184,1-189	71-75	YA11190 XXX
195	189,1-194	71-75	YA11195 XXX
200	194,1-200	71-75	YA11200 XXX

Máximo ancho puerta 84,5 cm.



FRENTE DE DUCHA

Puertas correderas
2 puertas centrales + 2 fijas

-  Tratamiento antical Fast Clean a doble cara
-  Perfilera minimalista
-  Vidrio templado 6 mm
-  Altura 195 cm
-  Cierre magnético
-  Cruce de puertas entre 1 y 6 cm
-  Doble asa tirador asa interior y exterior
-  Vidrio transparente o decorado impresión digital

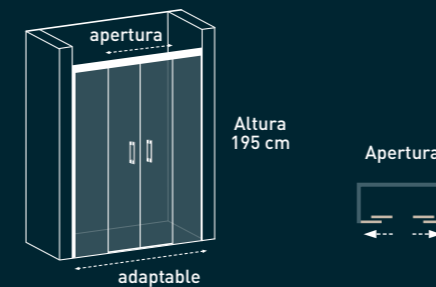

Codificación (XXX):

Antepenúltimo dígito	Dos últimos dígitos
Acabado perfilera:	Vidrio:
0 - Cromo ●	00 - Transparente
1 - Negro ●	01 - Decoración estándar
2 - Blanco ●	02 a 14 - Decoración especial

Opción:

- Medidas especiales con altura estándar.
- Alturas especiales hasta un máximo 220 cm.
- Ver opciones de decoración especial en la página 158.
- Tirador uñero para máxima apertura.

Plazos expedición:

Vidrio transparente y decoración estándar: 2 días laborables.
 Perfilera blanca: 3-4 días laborables.
 Decoración especial, medida especial y tirador uñero: 15 días laborables.

2 bultos por mampara.



cm	adaptable	apertura	referencia
140	137-142	50-55	YA12140 XXX
145	142,1-147	52-57	YA12145 XXX
150	147,1-152	55-62	YA12150 XXX
155	152,1-157	57-62	YA12155 XXX
160	157,1-162	60-65	YA12160 XXX
165	162,1-167	62-67	YA12165 XXX
170	167,1-172	65-70	YA12170 XXX
175	172,1-177	67-72	YA12175 XXX
180	177,1-182	70-75	YA12180 XXX
185	182,1-187	71-76	YA12185 XXX
190	187,1-192	74-79	YA12190 XXX
195	192,1-197	79-81	YA12195 XXX
200	197,1-202	81-86	YA12200 XXX

Máximo ancho puerta 84,5 cm.



FRENTE DE DUCHA

Puerta corredera
1 puerta central + 2 fijos

-  Tratamiento antical Fast Clean a doble cara
-  Perfilera minimalista
-  Vidrio templado 6 mm
-  Altura 195 cm
-  Cierre juntas de cruce
-  Reversibles, instalación a izquierda o derecha
-  Cruce de puertas entre 1 y 6 cm
-  Doble asa tirador asa interior y exterior
-  Vidrio transparente o decorado impresión digital

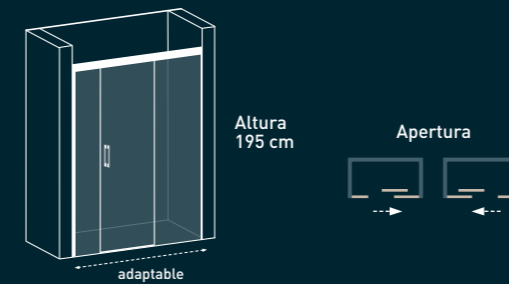

Codificación (XXX):

- | | |
|----------------------|-------------------------------|
| Antepenúltimo dígito | Dos últimos dígitos |
| Acabado perfilera: | Vidrio: |
| 0 - Cromo ● | 00 - Transparente |
| 1 - Negro ● | 01 - Decoración estándar |
| 2 - Blanco ● | 02 a 14 - Decoración especial |

Opción:

- Medidas especiales con altura estándar.
- Alturas especiales hasta un máximo 220 cm.
- Ver opciones de decoración especial en la página 158.
- Tirador uñero para máxima apertura.

Plazos expedición:

Vidrio transparente, decoración estándar y perfilera blanca: 3-4 días laborables.
Decoración especial, medida especial y tirador uñero: 15 días laborables.

- 2 bultos por mampara de 140 a 185 cm.
- 3 bultos por mampara de 190 a 220 cm.



Rodamiento superior

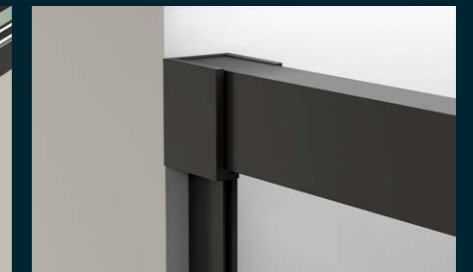

Fijación a pared perfil guía superior

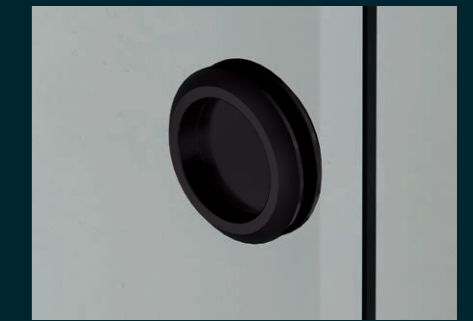

Tirador uñero (opcional) para máxima apertura. Plazo de expedición 15 días laborables.

IMPORTANTE

Indicar la medida del vidrio fijo contra el que cierra la puerta según tabla:

Vidrio fijo	31	33	36	38	41	43	46	49	51	56	61
-------------	----	----	----	----	----	----	----	----	----	----	----

cm	adaptable	referencia
140	135-140	YA13140 XXX
145	140,1-145	YA13145 XXX
150	145,1-150	YA13150 XXX
155	150,1-155	YA13155 XXX
160	155,1-160	YA13160 XXX
165	160,1-165	YA13165 XXX
170	165,1-170	YA13170 XXX
175	170,1-175	YA13175 XXX
180	175,1-180	YA13180 XXX
185	180,1-185	YA13185 XXX
190	185,1-190	YA13190 XXX
195	190,1-195	YA13195 XXX
200	195,1-200	YA13200 XXX
205	200,1-205	YA13205 XXX
210	205,1-210	YA13210 XXX
215	210,1-215	YA13215 XXX
220	215,1-220	YA13220 XXX

Máximo ancho puerta 84,5 cm.



ANGULAR

Puertas correderas acceso vértice
2 puertas + 2 fijos

-  Tratamiento antical Fast Clean a doble cara
-  Perfilera minimalista
-  Vidrio templado 6 mm
-  Altura 195 cm
-  Reversibles, instalación a izquierda o derecha
-  Cruce de puertas entre 1 y 6 cm
-  Doble asa tirador asa interior y exterior
-  Vidrio transparente o decorado impresión digital

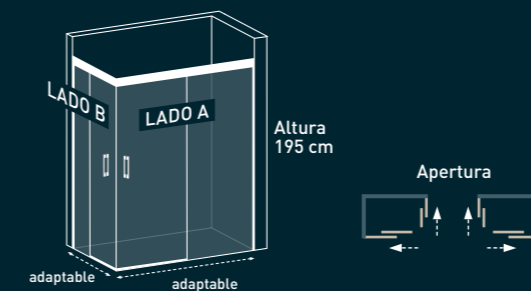

Codificación (XXX):

Antepenúltimo dígito	Dos últimos dígitos
Acabado perfilera:	Vidrio:
0 - Cromo	00 - Transparente
1 - Negro	01 - Decoración estándar
2 - Blanco	02 a 14 - Decoración especial

Indicar en el pedido si el plato está instalado a ras de suelo.

Opción:

- Medidas especiales con altura estándar.
- Alturas especiales hasta un máximo 220 cm.
- Ver opciones de decoración especial en la página 158.
- Tirador uñero para máxima apertura.

Plazos expedición:

Vidrio transparente y decoración estándar: 2 días laborables.
Perfilera blanca: 3-4 días laborables.
Decoración especial, medida especial y tirador uñero: 15 días laborables.

2 bultos por mampara.



	cm	adaptable	referencia
LADO B	70	67-70	YA15070 XXX
	75	70,1-75	YA15075 XXX
	80	75,1-80	YA15080 XXX
	85	80,1-85	YA15085 XXX
	90	85,1-90	YA15090 XXX
	95	90,1-95	YA15095 XXX
LADO A	100	95,1-100	YA15100 XXX
	70	67-70	YA14070 XXX
	75	70,1-75	YA14075 XXX
	80	75,1-80	YA14080 XXX
	85	80,1-85	YA14085 XXX
	90	85,1-90	YA14090 XXX
	95	90,1-95	YA14095 XXX
	100	95,1-101	YA14100 XXX
	105	101,1-106	YA14105 XXX
	110	106,1-111	YA14110 XXX
	115	111,1-116	YA14115 XXX
	120	116,1-121	YA14120 XXX
	125	121,1-126	YA14125 XXX
	130	126,1-131	YA14130 XXX
135	131,1-136	YA14135 XXX	
140	136,1-141	YA14140 XXX	

Suma el LADO A y LADO B para completar la mampara.
Máximo ancho puerta 84,5 cm.



ANGULAR

Puerta corredera acceso frontal
1 puerta + 1 fijo + 1 fijo lateral

- Tratamiento antical Fast Clean a doble cara
- Reversibles, instalación a izquierda o derecha
- Perfilera minimalista
- Vidrio templado 6 mm
- Cruce de puertas entre 1 y 6 cm
- Altura 195 cm
- Doble asa tirador asa interior y exterior
- Cierre magnético
- Vidrio transparente o decorado impresión digital

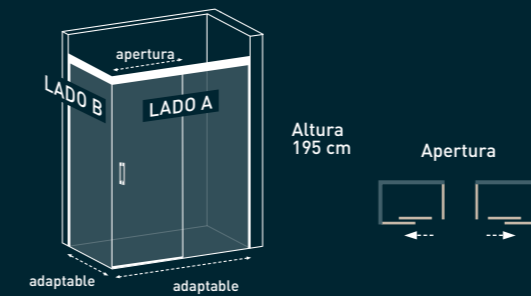

Codificación (XXX):

Antepenúltimo dígito	Dos últimos dígitos
Acabado perfilera:	Vidrio:
0 - Cromo	00 - Transparente
1 - Negro	01 - Decoración estándar
2 - Blanco	02 a 14 - Decoración especial

Indicar en el pedido si el plato está instalado a ras de suelo.

Opción:

- Medidas especiales con altura estándar.
- Alturas especiales hasta un máximo 220 cm.
- Ver opciones de decoración especial en la página 158.
- Tirador uñero para máxima apertura.

Plazos expedición:

Vidrio transparente y decoración estándar: 2 días laborables.
 Perfilera blanca: 3-4 días laborables.
 Decoración especial, medida especial y tirador uñero: 15 días laborables.

2 bultos por mampara de 120 a 140 cm
 3 bultos por mampara de 145 a 200 cm



cm	adaptable	apertura	referencia
70	67,5-69	-	YA16070 XXX
71	69,1-70,6	-	YA16071 XXX
75	74,1-75,6	-	YA16075 XXX
80	77,5-79	-	YA16080 XXX
81	79,1-80,6	-	YA16081 XXX
85	84,1-85,6	-	YA16085 XXX
90	87,5-89	-	YA16090 XXX
100	97,5-99	-	YA16100 XXX
LADO B			
120	115-120	46-52	YA14120 XXX
125	120,1-125	49-53	YA14125 XXX
130	125,1-130	53-57	YA14130 XXX
135	130,1-135	54-58	YA14135 XXX
140	135,1-140	58-62	YA14140 XXX
145	140,1-145	59-63	YA14145 XXX
150	145,1-150	63-67	YA14150 XXX
155	150,1-155	64-68	YA14155 XXX
160	155,1-160	68-72	YA14160 XXX
165	160,1-165	69-73	YA14165 XXX
170	165,1-170	71-75	YA14170 XXX
175	170,1-175	71-75	YA14175 XXX
180	175,1-180	71-75	YA14180 XXX
185	180,1-185	71-75	YA14185 XXX
190	185,1-190	71-75	YA14190 XXX
195	190,1-195	71-75	YA14195 XXX
200	195,1-201	71-75	YA14200 XXX
LADO A			

Suma el LADO A y LADO B para completar la mampara.
 Máximo ancho puerta 84,5 cm.

YAIZA

PANELES DE BAÑERA CORREDERA

-  Tratamiento antical Fast Clean a doble cara
-  Perfilera minimalista
-  Vidrio templado 6 mm
-  Altura 150 cm
-  Cierre magnético
-  Reversibles, instalación a izquierda o derecha
-  Cruce de puertas entre 1 y 6 cm
-  Doble asa tirador asa interior y exterior
-  Vidrio transparente o decorado impresión digital



Puerta corredera
1 puerta + 1 fijo
 1 bulto por mampara de 140 a 165 cm.
 2 bultos por mampara de 170 a 180 cm.

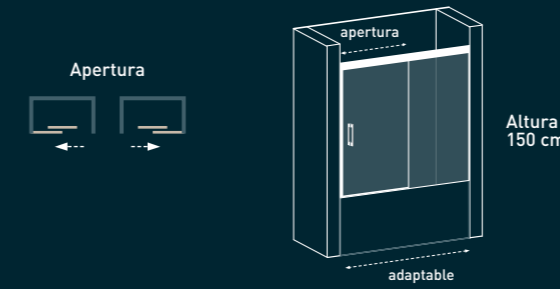

Puertas correderas
2 puertas centrales + 2 fijos
 2 bultos.

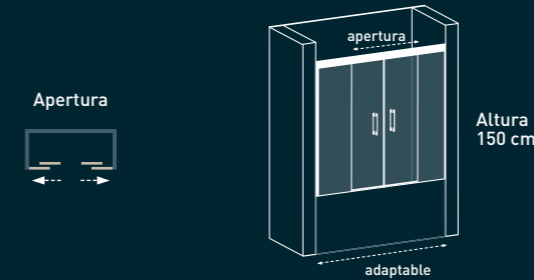

Puerta corredera acceso frontal
1 puerta + 1 fijo + 1 fijo lateral
 2 bultos.

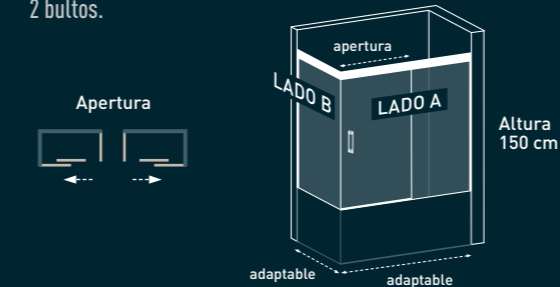

Codificación (XXX):

- | | |
|----------------------|-------------------------------|
| Antepenúltimo dígito | Dos últimos dígitos |
| Acabado perfilera: | Vidrio: |
| 0 - Cromo ● | 00 - Transparente |
| 1 - Negro ● | 01 - Decoración estándar |
| 2 - Blanco ● | 02 a 14 - Decoración especial |

Opción:

- Medidas especiales con altura estándar.
- Ver opciones de decoración especial en la página 158.
- Tirador uñero para máxima apertura.

Plazos expedición:

Vidrio transparente, decoración estándar y perfilera blanca: 3-4 días laborables.
 Decoración especial, medida especial y tirador uñero: 15 días laborables.

cm	adaptable	apertura	referencia
140	134-139	58-62	YA21140 XXX
145	139,1-144	59-63	YA21145 XXX
150	144,1-149	63-67	YA21150 XXX
155	149,1-154	64-68	YA21155 XXX
160	154,1-159	68-72	YA21160 XXX
165	159,1-164	69-73	YA21165 XXX
170	164,1-169	71-75	YA21170 XXX
175	169,1-174	71-75	YA21175 XXX
180	174,1-179	71-75	YA21180 XXX

cm	adaptable	apertura	referencia
140	134-139	50-55	YA22140 XXX
145	139,1-144	52-57	YA22145 XXX
150	144,1-149	55-62	YA22150 XXX
155	149,1-154	57-62	YA22155 XXX
160	154,1-159	60-65	YA22160 XXX
165	159,1-164	62-67	YA22165 XXX
170	164,1-169	65-70	YA22170 XXX
175	169,1-174	67-72	YA22175 XXX
180	174,1-179	70-75	YA22180 XXX

LADO B	cm	adaptable	apertura	referencia
	70	67,5-69	-	YA26070 XXX
	71	69,1-70,6	-	YA26071 XXX
	80	77,5-79	-	YA26080 XXX
81	79,1-80,6	-	YA26081 XXX	

LADO A	cm	adaptable	apertura	referencia
	140	135-140	58-62	YA24140 XXX
	145	140,1-145	59-63	YA24145 XXX
	150	145,1-150	63-67	YA24150 XXX
	155	150,1-155	64-68	YA24155 XXX
	160	155,1-160	68-72	YA24160 XXX
	165	160,1-165	69-73	YA24165 XXX
	170	165,1-170	71-75	YA24170 XXX
175	170,1-175	71-75	YA24175 XXX	
180	175,1-180	71-75	YA24180 XXX	

Suma el LADO A y LADO B para completar la mampara.
 Máximo ancho puerta 84,5 cm.



Made in Spain · Fabricada por Becrisa | Certificada por laboratorio independiente **AIDIMME**[®]
INSTITUTO TECNOLÓGICO

TREVIÑO

PUERTAS CORREDERAS

APERTURA Y CIERRE DE PUERTAS SINCRONIZADAS

Frente de ducha



Puertas sincronizadas
2 puertas + 1 fijo
p.35

Angular



Puertas sincronizadas
acceso frontal
2 puertas + 1 fijo + 1 fijo lateral
p.37



Especiales

Opciones decoración impresión digital..... 158
Vidrios especiales 161
Soluciones especiales..... 162

Características

Fast Clean doble cara..... 163
Esquema técnico..... 172

Repuestos

Repuestos 164

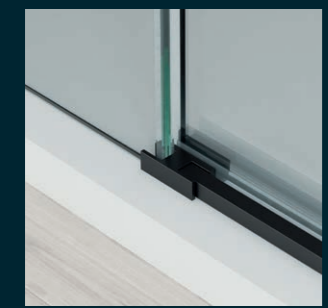

Vierteaguas



Perfil guía superior horizontal



Tratamiento antical Fast Clean a doble cara



Tirador de doble asa

Acabados

- Cromo anodizado alto brillo
- Negro mate
- Blanco mate

Vidrio

- Transparente en stock
- Decorado impresión digital bajo pedido

- Vidrio templado de 6 mm.
- Altura 195 cm.
- Fabricación a medida opcional.
- Cierre magnético.
- Apertura y cierre de puertas sincronizadas.
- Perfilera fabricada en aluminio.
- Herrajes en Acero Inoxidable y Zamak.
- Modelo reversible.

TREVIÑO



-  Tratamiento antical Fast Clean a doble cara
-  Sin perfilera inferior
-  Vidrio templado 6 mm
-  Altura 195 cm
-  Cierre magnético oculto
-  Reversibles, instalación a izquierda o derecha
-  Tirador doble asa interior y exterior
-  Vidrio transparente o decorado impresión digital
-  Apertura y cierre de puertas sincronizadas

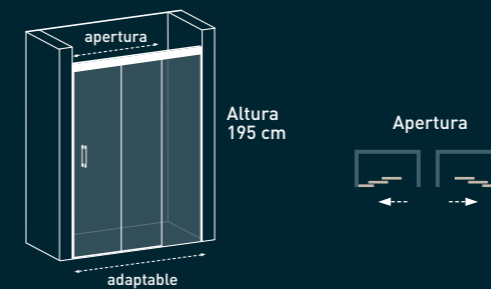

Codificación (XXX):

- | | |
|----------------------|----------------------|
| Antepenúltimo dígito | Dos últimos dígitos |
| Acabado perfilera: | Vidrio: |
| 0 - Cromo ● | 00 - Transparente |
| 1 - Negro ● | 01 a 14 - Decoración |
| 2 - Blanco ● | |

Indicar hueco de instalación, tomando medidas a ras de plato, a 100 cm y a 195 cm de altura.

Opción:

- Medidas especiales con altura estándar.
- Alturas especiales hasta un máximo 220 cm.
- Ver opciones de decoración en la página 158.
- Tirador uñero para máxima apertura.

Plazos expedición:

Vidrio transparente: 2 días laborables.
 Perfilera blanca: 3-4 días laborables.
 Decoración, medida especial y tirador uñero: 15 días laborables.

2 bultos por mampara.

FRENTE DE DUCHA

Puertas correderas sincronizadas
 2 puertas + 1 fijo



cm	adaptable	apertura	referencia
100	97-100	48-53	TR11100 XXX
105	100,1-105	53-58	TR11105 XXX
110	105,1-110	58-63	TR11110 XXX
115	110,1-115	63-68	TR11115 XXX
120	115,1-120	68-73	TR11120 XXX
125	120,1-125	73-78	TR11125 XXX
130	125,1-130	78-83	TR11130 XXX
135	130,1-135	83-88	TR11135 XXX
140	135,1-140	88-93	TR11140 XXX
145	140,1-145	93-98	TR11145 XXX
150	145,1-150	98-103	TR11150 XXX
155	150,1-155	103-108	TR11155 XXX
160	155,1-160	108-113	TR11160 XXX

TREVIÑO



-  Tratamiento antical Fast Clean a doble cara
-  Sin perfilera inferior
-  Vidrio templado 6 mm
-  Altura 195 cm
-  Cierre junta burbuja
-  Reversibles, instalación a izquierda o derecha
-  Tirador doble asa interior y exterior
-  Vidrio transparente o decorado impresión digital
-  Apertura y cierre de puertas sincronizadas

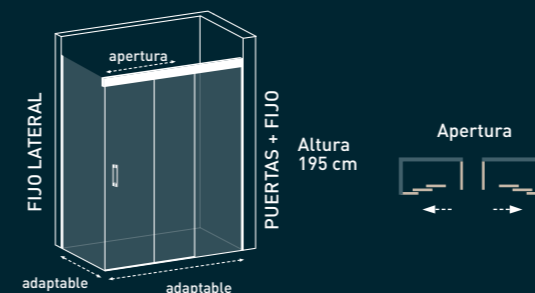

Codificación (XXX):

- | | |
|----------------------|----------------------|
| Antepenúltimo dígito | Dos últimos dígitos |
| Acabado perfilera: | Vidrio: |
| 0 - Cromo ● | 00 - Transparente |
| 1 - Negro ● | 01 a 14 - Decoración |
| 2 - Blanco ● | |

Indicar en el pedido si el plato está instalado a ras de suelo.

Opción:

- Medidas especiales con altura estándar.
- Alturas especiales hasta un máximo 220 cm.
- Ver opciones de decoración en la página 158.
- Tirador uñero para máxima apertura.

Plazos expedición:

Vidrio transparente: 2 días laborables.
 Perfilera blanca: 3-4 días laborables.
 Decoración, medida especial y tirador uñero: 15 días laborables.

3 bultos por mampara.

ANGULAR

Puertas correderas sincronizadas acceso frontal
 2 puertas + 1 fijo + 1 fijo lateral



Tirador uñero (opcional) para máxima apertura. Plazo de expedición 15 días laborables.

Vieriteguas

Sin perfilera inferior

	cm	adaptable	apertura	referencia
FIJO LATERAL	70	67,5-69	-	TR16070 XXX
	80	77,5-79	-	TR16080 XXX
	90	87,5-89	-	TR16090 XXX
	100	97,5-99	-	TR16100 XXX
PUERTAS + FIJO	100	97-100	48-53	TR11100 XXX
	105	100,1-105	53-58	TR11105 XXX
	110	105,1-110	58-63	TR11110 XXX
	115	110,1-115	63-68	TR11115 XXX
	120	115,1-120	68-73	TR11120 XXX
	125	120,1-125	73-78	TR11125 XXX
	130	125,1-130	78-83	TR11130 XXX
	135	130,1-135	83-88	TR11135 XXX
	140	135,1-140	88-93	TR11140 XXX
	145	140,1-145	93-98	TR11145 XXX
	150	145,1-150	98-103	TR11150 XXX
	155	150,1-155	103-108	TR11155 XXX
160	155,1-160	108-113	TR11160 XXX	

Suma la PUERTAS+FIJO y FIJO LATERAL para completar la mampara.

DENIA

PUERTAS ABATIBLES

ÚNICA MAMPARA DEL MERCADO CON UN SOLO PERFIL PIVOTANTE



Made in Spain · Fabricada por Becrisa | Certificada por laboratorio independiente

AIDIMME
INSTITUTO TECNOLÓGICO

Frente de ducha



Puerta perfil pivotante abatible
1 puerta
p.41



Puertas perfiles pivotantes
abatibles
2 puertas
p.43



Puerta perfil pivotante abatible
cierre contra fijo
1 puerta + 1 fijo
p.45



Puerta perfil pivotante abatible
cierre contra pared
1 puerta + 1 fijo
p.47



Puerta perfil pivotante abatible
con 2 fijos
1 puerta central + 2 fijos
p.49



Puertas perfiles pivotantes
abatibles con 2 fijos
2 puertas + 2 fijos
p.51

Angular



Puerta perfil pivotante abatible
acceso frontal
1 puerta + 1 fijo lateral
p.53



Puerta perfil pivotante abatible
acceso frontal
1 puerta + 1 fijo + 1 fijo lateral
p.55



Puerta perfil pivotante abatible
acceso frontal
1 p. central + 2 fijos + 1 fijo lateral
p.57



Puertas perfiles pivotantes
abatibles acceso vértice
2 puertas
p.59



Puertas perfiles pivotantes
abatibles acceso vértice
2 puertas + 2 fijos
p.61

Paneles de bañera



Panel perfil pivotante abatible
p.63



Panel perfil pivotante abatible con
1 fijo
p.63

Especiales

Guía combinaciones fijo/puerta para frontal 1F+1P	64
Opciones decoración impresión digital.....	158
Vidrios especiales	161
Soluciones especiales.....	162

Características

Fast Clean doble cara.....	163
Esquema técnico.....	174

Repuestos

Repuestos	164
-----------------	-----

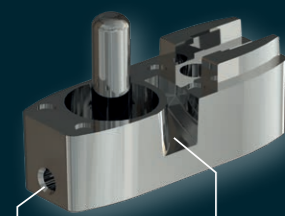

Fijación para alinear la puerta
Sistema de desaguado del pivote inferior



Pinza fijo-pivote superior de giro



Tratamiento antical Fast Clean a doble cara



Tirador de doble asa

Acabados

● Cromo anodizado alto brillo ● Negro mate ● Blanco mate

Vidrio

○ Transparente ● Decorado impresión digital bajo pedido

- Vidrio templado de 6 mm.
- Altura 195 cm.
- Fabricación a medida opcional.
- Cierre magnético.
- Apertura 90° exterior / interior.
- Perfilera fabricada en aluminio anodizado o lacado.
- Barra de seguridad y herrajes en Acero Inoxidable 304.
- Modelo reversible.

DENIA



-  Tratamiento antical Fast Clean a doble cara
-  Vidrio templado 6 mm
-  Altura 195 cm
-  Cierre magnético de compensación oculto opcional
-  Reversibles, instalación a izquierda o derecha
-  Doble asa tirador asa interior y exterior
-  Vidrio transparente o decorado impresión digital
-  Apertura exterior 90° | interior 90°
-  Herrajes en Acero Inoxidable 304
-  Sistema de desagüe y alineación de puerta ajustable en pivote inferior

FRENTE DE DUCHA

Puerta perfil pivotante abatible
1 puerta



Perfil magnético de compensación (opcional)

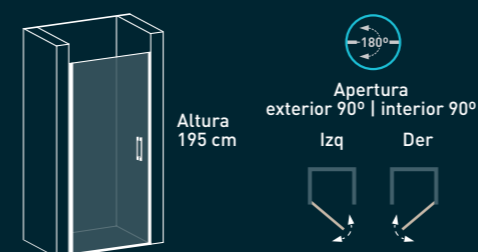

Codificación (XXX):

Antepenúltimo dígito	Dos últimos dígitos
Acabado perfiles:	Vidrio:
0 - Cromo ●	00 - Transparente
1 - Negro ●	01 a 14 - Decoración
2 - Blanco ●	

Indicar hueco de instalación, tomando medidas a ras de plato, a 100 cm y a 195 cm de altura.

Opción:

- Medidas especiales con altura estándar.
- Alturas especiales hasta un máximo 220 cm.
- Ver opciones de decoración en la página 158.
- Juntas de PVC en Negro.

Plazos expedición:

Vidrio transparente: 3-4 días laborables.
Decoración y medida especial: 15 días laborables.



con perfil magnético SIN compensación

cm	adaptable	hueco de paso	referencia
70	68-69	62	DE01070 XXX
75	73-74	67	DE01075 XXX
80	78-79	72	DE01080 XXX
85	83-84	77	DE01085 XXX
90	88-89	82	DE01090 XXX



con perfil magnético CON compensación

cm	adaptable	hueco de paso	referencia
70	69,5-71	61	DE01071 XXX
75	74,5-76	66	DE01076 XXX
80	79,5-81	71	DE01081 XXX
85	84,5-86	76	DE01086 XXX
90	89,5-91	81	DE01091 XXX

DENIA





 Tratamiento antical Fast Clean a doble cara

 Vidrio templado 6 mm

 Altura 195 cm

 Cierre magnético

 Doble asa tirador asa interior y exterior

 Vidrio transparente o decorado impresión digital

 Apertura exterior 90° | interior 90°

 Herrajes en Acero Inoxidable 304

 Sistema de desagüe y alineación de puerta ajustable en pivote inferior

FRENTE DE DUCHA

Puertas perfiles pivotantes abatibles
2 puertas



Tirador de doble asa

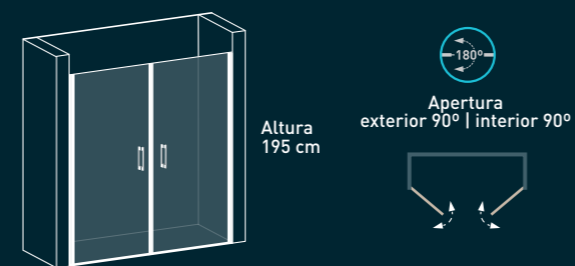

Codificación (XXX):

Antepenúltimo dígito	Dos últimos dígitos
Acabado perfilaría:	Vidrio:
0 - Cromo ●	00 - Transparente
1 - Negro ●	01 a 14 - Decoración
2 - Blanco ●	

Indicar hueco de instalación, tomando medidas a ras de plato, a 100 cm y a 195 cm de altura.

Opción:

- Medidas especiales con altura estándar.
- Alturas especiales hasta un máximo 220 cm.
- Ver opciones de decoración en la página 158.
- Juntas de PVC en Negro.
- Bañera con altura 150 cm.

Plazos expedición:









Vidrio transparente: 3-4 días laborables.
Decoración y medida especial: 15 días laborables.

cm	adaptable	hueco de paso	referencia
80	78-80	67	DE02080 XXX
90	88-90	77	DE02090 XXX
100	98-100	87	DE02100 XXX
110	108-110	97	DE02110 XXX
120	118-120	107	DE02120 XXX
130	128-130	117	DE02130 XXX

Máximo ancho puerta 65 cm.

DENIA



-  Tratamiento antical Fast Clean a doble cara
-  Vidrio templado 6 mm
-  Altura 195 cm
-  Cierre magnético
-  Reversibles, instalación a izquierda o derecha
-  Doble asa tirador asa interior y exterior
-  Vidrio transparente o decorado impresión digital
-  Apertura exterior 90° | interior 90°
-  Herrajes en Acero Inoxidable 304
-  Barra de seguridad de lado a lado
-  Sistema de desagüe y alineación de puerta ajustable en pivote inferior

FRENTE DE DUCHA

Puerta perfil pivotante abatible cierre contra fijo
1 puerta + 1 fijo

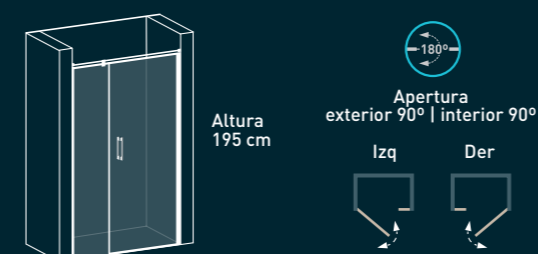
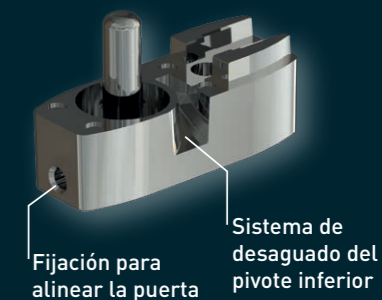

Codificación (XXX):

Antepenúltimo dígito	Dos últimos dígitos
Acabado perfilaría:	Vidrio:
0 - Cromo ●	00 - Transparente
1 - Negro ●	01 a 14 - Decoración
2 - Blanco ●	

En medidas de fijo superiores a 55 cm con brazo seguridad perpendicular a vidrio y en inferiores a 55 cm con barra de seguridad de lado a lado.

Indicar medida de fijo o puerta. Máximo ancho puerta 89 cm. Puede consultar la guía de posibles combinaciones fijo/puerta en la página 64.

Vidrio fijo	cm	21	24	27	30	33	36	39	42	45	48	51	54	57
	máx		22,5	25,5	28,5	31,5	34,5	37,5	40,5	43,5	46,5	49,5	52,5	55,5
Puerta abatible	cm	51	56	61	66	69	74	79	84	89				
	hueco de paso	45	50	55	60	63	68	73	78	83				

Indicar hueco de instalación, tomando medidas a ras de plato, a 100 cm y a 195 cm de altura.

Opción:

- Medidas especiales con altura estándar.
- Alturas especiales hasta un máximo 220 cm.
- Ver opciones de decoración en la página 158.
- Juntas de PVC en Negro.
- Bañera con altura 150 cm.

Plazos expedición:

Vidrio transparente: 3-4 días laborables.
Decoración y medida especial: 15 días laborables.

cm	referencia
75-80	DE03080 XXX
80,1-85	DE03085 XXX
85,1-90	DE03090 XXX
90,1-95	DE03095 XXX
95,1-100	DE03100 XXX
100,1-105	DE03105 XXX
105,1-110	DE03110 XXX
110,1-115	DE03115 XXX
115,1-120	DE03120 XXX
120,1-125	DE03125 XXX
125,1-130	DE03130 XXX
130,1-135	DE03135 XXX
135,1-140	DE03140 XXX







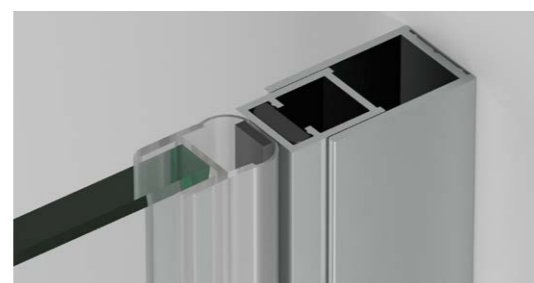



DENIA



Barra de seguridad de lado a lado en Acero Inoxidable 304



Perfil magnético de compensación

-  Tratamiento antical Fast Clean a doble cara
-  Vidrio templado 6 mm
-  Altura 195 cm
-  Cierre magnético de compensación oculto
-  Reversibles, instalación a izquierda o derecha
-  Doble asa tirador asa interior y exterior
-  Vidrio transparente o decorado impresión digital
-  Apertura exterior 100° | interior 90°
-  Herrajes en Acero Inoxidable 304
-  Barra de seguridad de lado a lado
-  Sistema de desagüe y alineación de puerta ajustable en pivote inferior

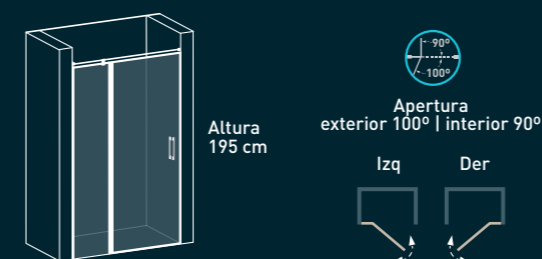

Codificación (XXX):

Antepenúltimo dígito	Dos últimos dígitos
Acabado perfilería:	Vidrio:
0 - Cromo ●	00 - Transparente
1 - Negro ●	01 a 14 - Decoración
2 - Blanco ●	

Indicar hueco de instalación, tomando medidas a ras de plato, a 100 cm y a 195 cm de altura.

Opción:

- Medidas especiales con altura estándar.
- Alturas especiales hasta un máximo 220 cm.
- Ver opciones de decoración en la página 158.
- Juntas de PVC en Negro.
- Bañera con altura 150 cm.

Plazos expedición:

Vidrio transparente: 3-4 días laborables.
Decoración y medida especial: 15 días laborables.

FRENTE DE DUCHA

Puerta perfil pivotante abatible cierre contra pared
1 puerta + 1 fijo



En medidas de fijo superiores a 55 cm con brazo seguridad perpendicular a vidrio y en inferiores a 55 cm con barra de seguridad de lado a lado.











Indicar medida de fijo o puerta. Máximo ancho puerta 88,5 cm. Puede consultar la guía de posibles combinaciones fijo/puerta en la página 65.

Vidrio fijo	mín	21	24	27	30	33	36	39	42	45	48	51	54	57
	máx	22,5	25,5	28,5	31,5	34,5	37,5	40,5	43,5	46,5	49,5	52,5	55,5	58,5
Puerta abatible	cm	49	56,5	61	65,5	70	74,5	84	88,5					
	hueco de paso	44	51	56	60	65	69	79	83					

cm	referencia
76-80	DE04080 XXX
80,1-85	DE04085 XXX
85,1-90	DE04090 XXX
90,1-95	DE04095 XXX
95,1-100	DE04100 XXX
100,1-105	DE04105 XXX
105,1-110	DE04110 XXX
110,1-115	DE04115 XXX
115,1-120	DE04120 XXX
120,1-125	DE04125 XXX
125,1-130	DE04130 XXX
130,1-135	DE04135 XXX
135,1-140	DE04140 XXX

DENIA



-  Tratamiento antical Fast Clean a doble cara
-  Vidrio templado 6 mm
-  Altura 195 cm
-  Cierre magnético
-  Reversibles, instalación a izquierda o derecha
-  Doble asa tirador asa interior y exterior
-  Vidrio transparente o decorado impresión digital
-  Apertura exterior 100° | interior 90°
-  Herrajes en Acero Inoxidable 304
-  Barra de seguridad de lado a lado
-  Sistema de desagüe y alineación de puerta ajustable en pivote inferior

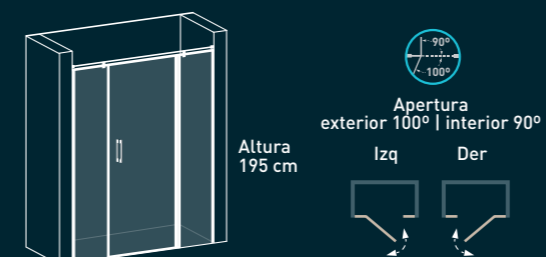

Codificación (XXX):

- Antepenúltimo dígito Acabado perfiles: 0 - Cromo, 1 - Negro, 2 - Blanco
- Dos últimos dígitos Vidrio: 00 - Transparente, 01 a 14 - Decoración

Indicar hueco de instalación, tomando medidas a ras de plato, a 100 cm y a 195 cm de altura.

Opción:

- Medidas especiales con altura estándar.
- Alturas especiales hasta un máximo 220 cm.
- Ver opciones de decoración en la página 158.
- Juntas de PVC en Negro.
- Bañera con altura 150 cm.

Plazos expedición:

Vidrio transparente: 3-4 días laborables.
Decoración y medida especial: 15 días laborables.

FRENTE DE DUCHA

Puerta perfil pivotante abatible con dos fijos
1 puerta central + 2 fijos



Indicar medida aproximada en cada uno de los fijos según tabla. El resto de la mampara se completará con la puerta. Máximo ancho puerta 87 cm.

Vidrio fijo	mín	21	24	27	30	33	36	39	42	45	48	51	54	57
	máx	22,5	25,5	28,5	31,5	34,5	37,5	40,5	43,5	46,5	49,5	52,5	55,5	58,5
Puerta abatible	cm	47,5	55	59,5	64	68,5	73	83	87					
	hueco de paso	43,5	51	55,5	60	64,5	69	79	84					

cm referencia

90-100	DE05100 XXX
100,1-110	DE05110 XXX
110,1-120	DE05120 XXX
120,1-130	DE05130 XXX
130,1-140	DE05140 XXX
140,1-150	DE05150 XXX
150,1-160	DE05160 XXX
160,1-170	DE05170 XXX
170,1-180	DE05180 XXX
180,1-190	DE05190 XXX
190,1-200	DE05200 XXX

DENIA



-  Tratamiento antical Fast Clean a doble cara
-  Vidrio templado 6 mm
-  Altura 195 cm
-  Cierre magnético
-  Doble asa tirador asa interior y exterior
-  Vidrio transparente o decorado impresión digital
-  Apertura exterior 100° | interior 90°
-  Herrajes en Acero Inoxidable 304
-  Barra de seguridad de lado a lado
-  Sistema de desagüe y alineación de puerta ajustable en pivote inferior

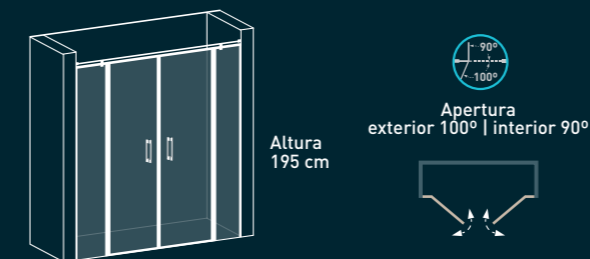

Codificación (XXX):

- | | |
|----------------------|----------------------|
| Antepenúltimo dígito | Dos últimos dígitos |
| Acabado perfilaría: | Vidrio: |
| 0 - Cromo ● | 00 - Transparente |
| 1 - Negro ● | 01 a 14 - Decoración |
| 2 - Blanco ● | |

Indicar hueco de instalación, tomando medidas a ras de plato, a 100 cm y a 195 cm de altura.

Opción:

- Medidas especiales con altura estándar.
- Alturas especiales hasta un máximo 220 cm.
- Ver opciones de decoración en la página 158.
- Juntas de PVC en Negro.
- Bañera con altura 150 cm.

Plazos expedición:

Vidrio transparente: 3-4 días laborables.
Decoración y medida especial: 15 días laborables.

FRENTE DE DUCHA

Puertas perfiles pivotantes abatibles con dos fijos
2 puertas + 2 fijos

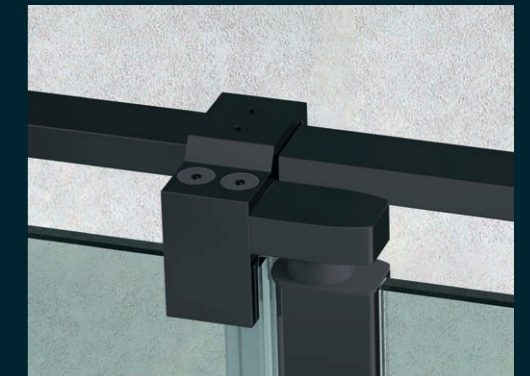

Pinza fijo-pivote superior en Acero Inoxidable 304











Indicar medida aproximada en cada uno de los fijos según tabla. El resto de la mampara se completará con las puertas. Máximo ancho puerta 68 cm.

Vidrio fijo	mín	21	24	27	30	33	36	39	42	45	48	51
	máx	22,5	25,5	28,5	31,5	34,5	37,5	40,5	43,5	46,5	49,5	52,5
Puerta abatible	cm	42	46	53	58	63	68					
	hueco de paso	76	84	98	108	118	128					

cm	referencia
De 138 a 140	DE06140 XXX
140,1-150	DE06150 XXX
150,1-160	DE06160 XXX
160,1-170	DE06170 XXX
170,1-180	DE06180 XXX
180,1-190	DE06190 XXX
190,1-200	DE06200 XXX
200,1-210	DE06210 XXX
210,1-220	DE06220 XXX

DENIA



-  Tratamiento antical Fast Clean a doble cara
-  Vidrio templado 6 mm
-  Altura 195 cm
-  Cierre magnético
-  Reversibles, instalación a izquierda o derecha
-  Doble asa tirador asa interior y exterior
-  Vidrio transparente o decorado impresión digital
-  Apertura exterior 90° | interior 90°
-  Herrajes en Acero Inoxidable 304
-  Brazo de seguridad de lado a lado
-  Sistema de desagüe y alineación de puerta ajustable en pivote inferior

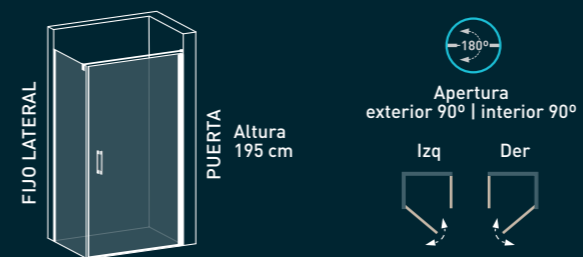

Codificación (XXX):

- | | |
|----------------------|----------------------|
| Antepenúltimo dígito | Dos últimos dígitos |
| Acabado periferia: | Vidrio: |
| 0 - Cromo ● | 00 - Transparente |
| 1 - Negro ● | 01 a 14 - Decoración |
| 2 - Blanco ● | |

Indicar medidas a borde de plato.
Indicar si es plato enrasado o de obra.

Opción:

- Medidas especiales con altura estándar.
- Alturas especiales hasta un máximo 220 cm.
- Ver opciones de decoración en la página 158.
- Juntas de PVC en Negro.
- Bañera con altura 150 cm..

Plazos expedición:

Vidrio transparente: 3-4 días laborables.
Decoración y medida especial: 15 días laborables.

ANGULAR

Puerta perfil pivotante abatible acceso frontal
1 puerta + 1 fijo lateral



MUY IMPORTANTE











Para que las medidas de las mamparas angulares se adapten correctamente al plato es fundamental conocer los desvíos de escuadra entre la pared y el plato de ducha. Indicándonos la medida del descuadre y si la pared se abre o se cierra.

	cm	adaptable	hueco de paso	referencia
FIJO LATERAL	70	69-70	-	DE08070 XXX
	75	74-75	-	DE08075 XXX
	80	79-80	-	DE08080 XXX
	90	89-90	-	DE08090 XXX
100	99-100	-	DE08100 XXX	
PUERTA	70	69-70	62	DE07070 XXX
	75	74-75	67	DE07075 XXX
	80	79-80	72	DE07080 XXX
	85	84-85	77	DE07085 XXX
	90	89-90	82	DE07090 XXX

Suma la PUERTA y FIJO LATERAL para completar la mampara.

DENIA



-  Tratamiento antical Fast Clean a doble cara
-  Vidrio templado 6 mm
-  Altura 195 cm
-  Cierre magnético
-  Reversibles, instalación a izquierda o derecha
-  Doble asa tirador asa interior y exterior
-  Vidrio transparente o decorado impresión digital
-  Apertura exterior 100° | interior 90°
-  Herrajes en Acero Inoxidable 304
-  Barra de seguridad de lado a lado
-  Sistema de desagüe y alineación de puerta ajustable en pivote inferior

ANGULAR

Puerta perfil pivotante abatible acceso frontal
1 puerta + 1 fijo + 1 fijo lateral

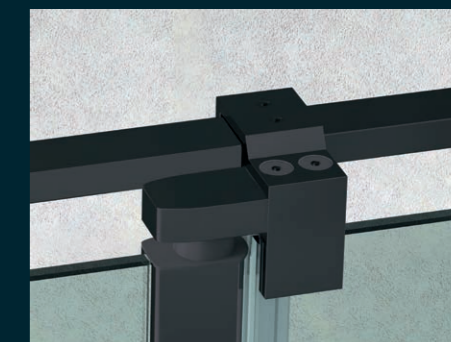

Pinza fijo-pivote superior en Acero Inoxidable 304



MUY IMPORTANTE

Para que las medidas de las mamparas angulares se adapten correctamente al plato es fundamental conocer los desvíos de escuadra entre la pared y el plato de ducha. Indicándonos la medida del descuadre y si la pared se abre o se cierra.

Indicar medida aproximada del fijo según tabla. El resto de la mampara se completará con la puerta. Máximo ancho puerta 87 cm.

Vidrio fijo	mín	21	24	27	30	33	36	39	42	45	48	51	54	57
	máx	22,5	25,5	28,5	31,5	34,5	37,5	40,5	43,5	46,5	49,5	52,5	55,5	58,5
Puerta abatible	cm	48	55	60	64	69	73	83	87					
	hueco de paso	44	51	56	60	65	69	79	83					

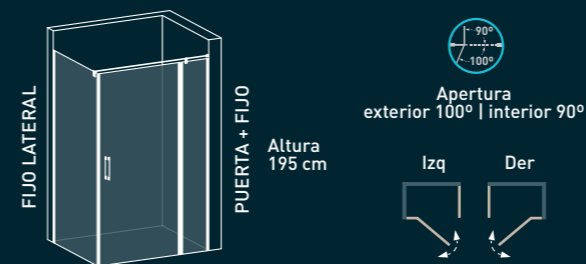

Codificación (XXX):

Antepenúltimo dígito: Acabado perfilaría:
 0 - Cromo ● 1 - Negro ● 2 - Blanco ●

Dos últimos dígitos: Vidrio:
 00 - Transparente
 01 a 14 - Decoración

Indicar medidas a borde de plato.
Indicar si es plato enrasado o de obra.

Opción:

- Medidas especiales con altura estándar.
- Alturas especiales hasta un máximo 220 cm.
- Ver opciones de decoración en la página 158.
- Juntas de PVC en Negro.
- Bañera con altura 150 cm.

Plazos expedición:

Vidrio transparente: 3-4 días laborables.
Decoración y medida especial: 15 días laborables.

	cm	referencia
FIJO LATERAL	69-70	DE11070 XXX
	74-75	DE11075 XXX
	79-80	DE11080 XXX
	89-90	DE11090 XXX
	99-100	DE11100 XXX
PUERTA + FIJO	75-80	DE09080 XXX
	80,1-85	DE09085 XXX
	85,1-90	DE09090 XXX
	90,1-95	DE09095 XXX
	95,1-100	DE09100 XXX
	100,1-105	DE09105 XXX
	105,1-110	DE09110 XXX
	110,1-115	DE09115 XXX
	115,1-120	DE09120 XXX
	120,1-125	DE09125 XXX
125,1-130	DE09130 XXX	
130,1-135	DE09135 XXX	
135,1-140	DE09140 XXX	

Suma la PUERTA+FIJO y FIJO LATERAL para completar la mampara.

DENIA



-  Tratamiento antical Fast Clean a doble cara
-  Vidrio templado 6 mm
-  Altura 195 cm
-  Cierre magnético
-  Reversibles, instalación a izquierda o derecha
-  Doble asa tirador asa interior y exterior
-  Vidrio transparente o decorado impresión digital
-  Apertura exterior 100° | interior 90°
-  Herrajes en Acero Inoxidable 304
-  Barra de seguridad de lado a lado
-  Sistema de desagüe y alineación de puerta ajustable en pivote inferior

ANGULAR

Puerta perfil pivotante abatible acceso frontal
1 puerta central + 2 fijos + 1 fijo lateral



MUY IMPORTANTE

Para que las medidas de las mamparas angulares se adapten correctamente al plato es fundamental conocer los desvíos de escuadra entre la pared y el plato de ducha. Indicándonos la medida del descuadre y si la pared se abre o se cierra.

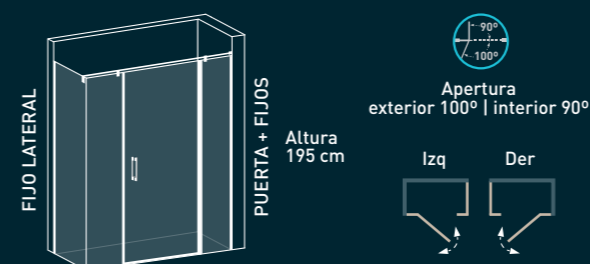

Codificación (XXX):

Antepenúltimo dígito: Acabado perfilaría:
 0 - Cromo
 1 - Negro
 2 - Blanco

Dos últimos dígitos: Vidrio:
 00 - Transparente
 01 a 14 - Decoración

Indicar medidas a borde de plato.
Indicar si es plato enrasado o de obra.

Opción:

- Medidas especiales con altura estándar.
- Alturas especiales hasta un máximo 220 cm.
- Ver opciones de decoración en la página 158.
- Juntas de PVC en Negro.
- Bañera con altura 150 cm.

Plazos expedición:

Vidrio transparente: 3-4 días laborables.
Decoración y medida especial: 15 días laborables.

Indicar medida aproximada en cada uno de los fijos según tabla. El resto de la mampara se completará con la puerta. Máximo ancho puerta 87 cm.

Vidrio fijo	mín	21	24	27	30	33	36	39	42	45	48	51	54	57
	máx	22,5	25,5	28,5	31,5	34,5	37,5	40,5	43,5	46,5	49,5	52,5	55,5	58,5
Puerta abatible	cm	47,5	55	59,5	64	68,5	73	83	87					
	hueco de paso	43,5	51	55,5	60	64,5	69	79	84					

	cm	referencia
FIJO LATERAL	69-70	DE11070 XXX
	74-75	DE11075 XXX
	79-80	DE11080 XXX
	89-90	DE11090 XXX
	99-100	DE11100 XXX
PUERTA + FIJOS	90-100	DE10100 XXX
	100,1-110	DE10110 XXX
	110,1-120	DE10120 XXX
	120,1-130	DE10130 XXX
	130,1-140	DE10140 XXX
	140,1-150	DE10150 XXX
	150,1-160	DE10160 XXX
	160,1-170	DE10170 XXX
	170,1-180	DE10180 XXX
	180,1-190	DE10190 XXX
190,1-200	DE10200 XXX	

Suma la PUERTA+FIJOS y FIJO LATERAL para completar la mampara.

DENIA



-  Tratamiento antical Fast Clean a doble cara
-  Vidrio templado 6 mm
-  Altura 195 cm
-  Cierre magnético
-  Doble asa tirador asa interior y exterior
-  Vidrio transparente o decorado impresión digital
-  Apertura exterior 90° | interior 90°
-  Herrajes en Acero Inoxidable 304
-  Sistema de desagüe y alineación de puerta ajustable en pivote inferior

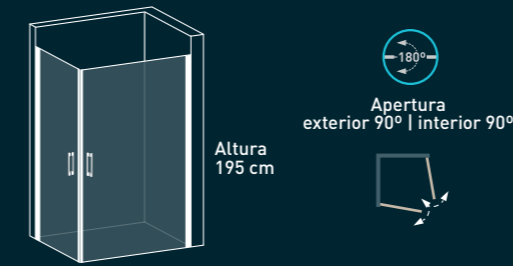

Codificación (XXX):

- | | |
|----------------------|----------------------|
| Antepenúltimo dígito | Dos últimos dígitos |
| Acabado periferia: | Vidrio: |
| 0 - Cromo ● | 00 - Transparente |
| 1 - Negro ● | 01 a 14 - Decoración |
| 2 - Blanco ● | |

Indicar medidas a borde de plato.
Indicar si es plato enrasado o de obra.

Opción:

- Medidas especiales con altura estándar.
- Alturas especiales hasta un máximo 220 cm.
- Ver opciones de decoración en la página 158.
- Juntas de PVC en Negro.

Plazos expedición:

Vidrio transparente: 3-4 días laborables.
Decoración y medida especial: 15 días laborables.

ANGULAR

Puertas perfiles pivotantes abatibles acceso vértice
2 puertas

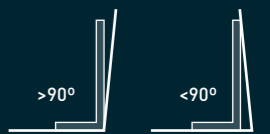

MUY IMPORTANTE

Para que las medidas de las mamparas angulares se adapten correctamente al plato es fundamental conocer los desvíos de escuadra entre la pared y el plato de ducha. Indicándonos la medida del descuadre y si la pared se abre o se cierra.

cm	adaptable	referencia
70	68,5-69,5	DE12070 XXX
75	73,5-74,5	DE12075 XXX
80	78,5-79,5	DE12080 XXX
85	83,5-84,5	DE12085 XXX
90	88,5-89,5	DE12090 XXX

Escoge una referencia por lado para completar la mampara.

DENIA



-  Tratamiento antical Fast Clean a doble cara
-  Vidrio templado 6 mm
-  Altura 195 cm
-  Cierre magnético
-  Doble asa tirador asa interior y exterior
-  Vidrio transparente o decorado impresión digital
-  Apertura exterior 100° | interior 90°
-  Herrajes en Acero Inoxidable 304
-  Barra de seguridad de lado a lado
-  Sistema de desagüe y alineación de puerta ajustable en pivote inferior

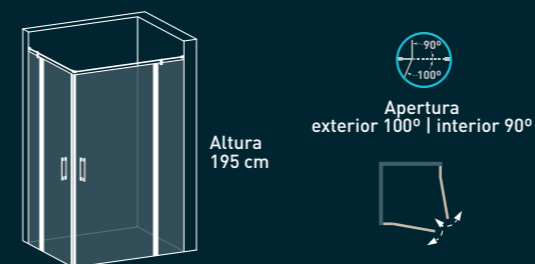

Codificación (XXX):

- | | |
|----------------------|----------------------|
| Antepenúltimo dígito | Dos últimos dígitos |
| Acabado perfilaría: | Vidrio: |
| 0 - Cromo ● | 00 - Transparente |
| 1 - Negro ● | 01 a 14 - Decoración |
| 2 - Blanco ● | |

Indicar medidas a borde de plato.
Indicar si es plato enrasado o de obra.

Opción:

- Medidas especiales con altura estándar.
- Alturas especiales hasta un máximo 220 cm.
- Ver opciones de decoración en la página 158.
- Juntas de PVC en Negro.

Plazos expedición:

Vidrio transparente: 3-4 días laborables.
Decoración y medida especial: 15 días laborables.

ANGULAR

Puertas perfiles pivotantes abatibles acceso vértice
2 puertas + 2 fijos



Pinza fijo-pivote superior en Acero Inoxidable 304

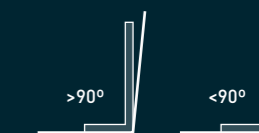

MUY IMPORTANTE

Para que las medidas de las mamparas angulares se adapten correctamente al plato es fundamental conocer los desvíos de escuadra entre la pared y el plato de ducha. Indicándonos la medida del descuadre y si la pared se abre o se cierra.

Indicar medida aproximada del fijo según tabla. El resto de la mampara se completará con la puerta. Máximo ancho puerta 72 cm.

Vidrio fijo	mín	21	24	27	30	33	36	39	42	45	48	51
	máx	22,5	25,5	28,5	31,5	34,5	37,5	40,5	43,5	46,5	49,5	52,5
Puerta abatible	cm	42	46	53	58	63	68	72				

cm	referencia
67,5-70	DE13070 XXX
70,1-75	DE13075 XXX
75,1-80	DE13080 XXX
80,1-85	DE13085 XXX
85,1-90	DE13090 XXX
90,1-95	DE13095 XXX
95,1-100	DE13100 XXX
100,1-105	DE13105 XXX
105,1-110	DE13110 XXX
110,1-115	DE13115 XXX
115,1-120	DE13120 XXX

Escoge una referencia por lado para completar la mampara.

DENIA



- Tratamiento antical Fast Clean a doble cara
- Vidrio templado 6 mm
- Altura 150 cm
- Reversibles, instalación a izquierda o derecha
- Vidrio transparente o decorado impresión digital
- Herrajes en Acero Inoxidable 304
- Sistema de desagüe y alineación de puerta ajustable en pivote inferior

PANELES DE BAÑERA

Panel perfil pivotante abatible
Panel perfil pivotante abatible con 1 fijo

Panel abatible

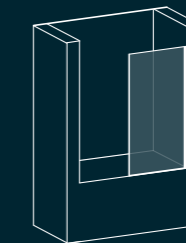

Altura 150 cm



cm	referencia
85	DE20085 XXX

Codificación (XXX):

Antepenúltimo dígito	Dos últimos dígitos
Acabado periferia:	Vidrio:
0 - Cromo ●	00 - Transparente
1 - Negro ●	01 a 14 - Decoración
2 - Blanco ●	

Opción:

- Medidas especiales con altura estándar.
- Ver opciones de decoración en la página 158.
- Juntas de PVC en Negro.

Plazos expedición:

Vidrio transparente y decoración 01: 2 días laborables.
Decoración 02 a 14 y medida especial: 15 días laborables.

Panel abatible con 1 fijo

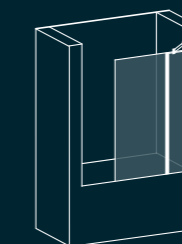

Altura 150 cm



cm	referencia
50 fijo + 70 puerta	DE21120 XXX

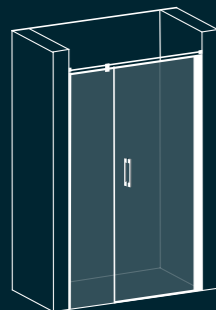

GUÍA DE COMBINACIONES DE MEDIDAS FIJO + PUERTA PARA FRONTAL 1 FIJO + PUERTA CIERRE CONTRA FIJO

1. Tomar las medidas a ras de plato, a 100 cm y a 195 cm de altura para establecer el hueco de instalación.
2. Buscar en la tabla las opciones de rango que encajan dentro de las 3 medidas de nuestro hueco.
3. Seleccionar la combinación fijo / puerta que mejor se ajuste a nuestras necesidades.

RANGO INSTALACIÓN FIJO		RANGO INSTALACIÓN MAMPARAS																	
MEDIDAS VIDRIO FIJO		MEDIDAS PUERTAS DISPONIBLES ESTÁNDAR EN CM																	
mín	máx	51		56		61		66		69		74		79		84		89	
		mín	máx	mín	máx	mín	máx	mín	máx	mín	máx	mín	máx	mín	máx	mín	máx	mín	máx
21	22,5			76	78	81	83	86	88	89	91	94	96	99	101	104	106	109	111
24	25,5	74	76	79	81	84	86	89	91	92	94	97	99	102	104	107	109	112	114
27	28,5	77	79	82	84	87	89	92	94	95	97	100	102	105	107	110	112	115	117
30	31,5	80	82	85	87	90	92	95	97	98	100	103	105	108	110	113	115	118	120
33	34,5	83	85	88	90	93	95	98	100	101	103	106	108	111	113	116	118	121	123
36	37,5	86	88	91	93	96	98	101	103	104	106	109	111	114	116	119	121	124	126
39	40,5	89	91	94	96	99	101	104	106	107	109	112	114	117	119	122	124	127	129
42	43,5	92	94	97	99	102	104	107	109	110	112	115	117	120	122	125	127	130	132
45	46,5	95	97	100	102	105	107	110	112	113	115	118	120	123	125	128	130	133	135
48	49,5	98	100	103	105	108	110	113	115	116	118	121	123	126	128	131	133	136	138
51	52,5	101	103	106	108	111	113	116	118	119	121	124	126	129	131	134	136	139	141
54	55,5	104	106	109	111	114	116	119	121	122	124	127	129	132	134	137	139	142	144
57	58,5	107	109	112	114	117	119	122	124	125	127	130	132	135	137	140	142		

IMPORTANTE:
Medir entre las 2 paredes a ras de plato, a 100 cm y a 195 cm de altura para establecer el hueco de instalación.

EJEMPLO: Medida Hueco: • Medida a ras de plato 120,5 cm
• Medida a 100 de plato 120,5 cm
• Medida a 195 cm de plato 121 cm

Elegir entre estas 4 opciones que se ajustan a nuestras medidas de hueco.

OPCIONES DISPONIBLES	RANGO DE INSTALACIÓN		=	FIJO		+	PUERTA
	mínimo	máximo		mínimo	máximo		
	119	121		36	37,5		84
	120	122		42	43,5		79
	119	121		51	52,5		69
	119	121		54	55,5		66



GUÍA DE COMBINACIONES DE MEDIDAS FIJO + PUERTA PARA FRONTAL 1 FIJO + PUERTA CIERRE CONTRA PARED CON MAGNÉTICO DE COMPENSACIÓN

1. Tomar las medidas a ras de plato, a 100 cm y a 195 cm de altura para establecer el hueco de instalación.
2. Buscar en la tabla las opciones de rango que encajan dentro de las 3 medidas de nuestro hueco.
3. Seleccionar la combinación fijo / puerta que mejor se ajuste a nuestras necesidades.

RANGO INSTALACIÓN FIJO		RANGO INSTALACIÓN MAMPARAS																	
MEDIDAS VIDRIO FIJO		MEDIDAS PUERTAS DISPONIBLES ESTÁNDAR EN CM																	
mín	máx	49		56,5		61		65,5		70		74,5		84		88,5			
		mín	máx	mín	máx	mín	máx	mín	máx	mín	máx	mín	máx	mín	máx	mín	máx		
21	22,5			77,5	79	82	83,5	86,5	88	91	92,5	95,5	97	105	106,5	109,5	111		
24	25,5			80,5	82	85	86,5	89,5	91	94	95,5	98,5	100	108	109,5	112,5	114		
27	28,5	76	77,5	83,5	85	88	89,5	92,5	94	97	98,5	101,5	103	111	112,5	115,5	117		
30	31,5	79	80,5	86,5	88	91	92,5	95,5	97	100	101,5	104,5	106	114	115,5	118,5	120		
33	34,5	82	83,5	89,5	91	94	95,5	98,5	100	103	104,5	107,5	109	117	118,5	121,5	123		
36	37,5	85	86,5	92,5	94	97	98,5	101,5	103	106	107,5	110,5	112	120	121,5	124,5	126		
39	40,5	88	89,5	95,5	97	100	101,5	104,5	106	109	110,5	113,5	115	123	124,5	127,5	129		
42	43,5	91	92,5	98,5	100	103	104,5	107,5	109	112	113,5	116,5	118	126	127,5	130,5	132		
45	46,5	94	95,5	101,5	103	106	107,5	110,5	112	115	116,5	119,5	121	129	130,5	133,5	135		
48	49,5	97	98,5	104,5	106	109	110,5	113,5	115	118	119,5	122,5	124	132	133,5	136,5	138		
51	52,5	100	101,5	107,5	109	112	113,5	116,5	118	121	122,5	125,5	127	135	136,5	139,5	141		
54	55,5	103	104,5	110,5	112	115	116,5	119,5	121	124	125,5	128,5	130	138	139,5				
57	58,5	106	107,5	113,5	115	118	119,5	122,5	124	127	128,5	131,5	133						

IMPORTANTE:
Medir entre las 2 paredes a ras de plato, a 100 cm y a 195 cm de altura para establecer el hueco de instalación.

EJEMPLO: Medida Hueco: • Medida a ras de plato 114,5 cm
• Medida a 100 de plato 114,5 cm
• Medida a 195 cm de plato 115 cm

Elegir entre estas 4 opciones que se ajustan a nuestras medidas de hueco.

OPCIONES DISPONIBLES	RANGO DE INSTALACIÓN		=	FIJO		+	PUERTA
	mínimo	máximo		mínimo	máximo		
	114	115,5		30	31,5		84
	113,5	115		39	40,5		74,5
	113,5	115		48	49,5		65,5
	113,5	115		57	58,5		56,5



Made in Spain · Fabricada por Becrisa | Certificada por laboratorio independiente **AIDIMME**[®]
INSTITUTO TECNOLÓGICO

NIJAR

PUERTA PLEGABLE

PERFIL PIVOTANTE CON DOS POMOS

Frente de ducha



Puerta plegable
1 puerta
p.69



Puerta plegable cierre contra fijo
1 puerta + 1 fijo
p.71

Angular



Puerta plegable
acceso frontal
1 puerta + 1 fijo lateral
p.73



Puerta plegable con 1 fijo
acceso frontal
1 puerta + 1 fijo + 1 fijo lateral
p.75

Especiales

Guía combinaciones fijo/puerta para frontal 1F+1P	77
Opciones decoración impresión digital.....	158
Vidrios especiales	161
Soluciones especiales.....	162

Características

Fast Clean doble cara.....	163
Esquema técnico.....	175

Repuestos

Repuestos	164
-----------------	-----

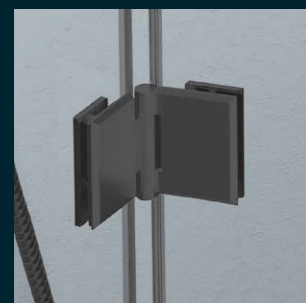

Bisagras en Acero Inoxidable 304



Tratamiento antical Fast Clean a doble cara



1 Pomo doble en cada vidrio de la puerta



Fijación para alinear la puerta
Sistema de desaguado del pivote inferior

Acabados

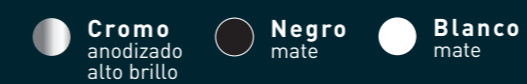

Vidrio



- Vidrio templado de 6 mm.
- Altura 195 cm.
- Fabricación a medida opcional.
- Los acabados de perfiles cromado y negro tienen el mismo precio. Perfilado blanco con incremento.
- Perfilado fabricado en aluminio anodizado o lacado.
- Cierre magnético.
- Apertura 90° exterior / interior.
- Barra de seguridad en Acero Inoxidable 304.
- Modelo reversible.

NIJAR



-  Tratamiento anticál
Fast Clean a doble cara
-  Vidrio templado
6 mm
-  Altura
195 cm
-  Cierre magnético de
compensación oculto
-  Reversibles, instalación
a izquierda o derecha
-  1 Pomo doble
en cada vidrio de la puerta
-  Vidrio transparente
o decorado impresión digital
-  Apertura plegable
exterior 90° | interior 90°
-  Bisagras
en Acero Inoxidable 304
-  Sistema de desagüe
y alineación de puerta ajustable
en pivote inferior

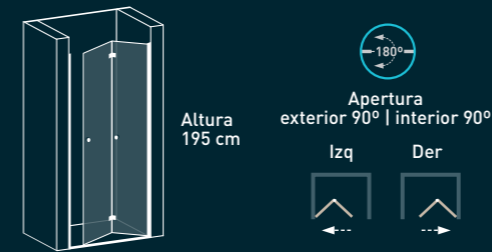

Codificación (XXX):

- | | |
|----------------------|----------------------|
| Antepenúltimo dígito | Dos últimos dígitos |
| Acabado periferia: | Vidrio: |
| 0 - Cromo ● | 00 - Transparente |
| 1 - Negro ● | 01 a 14 - Decoración |
| 2 - Blanco ● | |

Indicar hueco de instalación,
tomando medidas a ras de plato, a 100 cm y a 195 cm de altura.

Opción:

- Medidas especiales con altura estándar.
- Alturas especiales hasta un máximo 220 cm.
- Ver opciones de decoración en la página 158.
- Juntas de PVC en Negro.

Plazos expedición:

Vidrio transparente: 3-4 días laborables.
Decoración y medida especial: 15 días laborables.

FRENTE DE DUCHA

Puerta plegable
1 puerta



Bisagras en Acero Inoxidable 304



Perfil magnético oculto de compensación incluido

cm	adaptable	hueco de paso	referencia
65	63,5-65	55	NI01065 XXX
70	68,5-70	60	NI01070 XXX
75	73,5-75	65	NI01075 XXX
80	78,5-80	70	NI01080 XXX
85	83,5-85	75	NI01085 XXX
90	88,5-90	80	NI01090 XXX

NIJAR



- Tratamiento antical Fast Clean a doble cara
- Vidrio templado 6 mm
- Altura 195 cm
- Cierre magnético
- Reversibles, instalación a izquierda o derecha
- 1 Pomo doble en cada vidrio de la puerta
- Vidrio transparente o decorado impresión digital
- Apertura plegable exterior 90° | interior 90°
- Bisagras en Acero Inoxidable 304
- Brazo de seguridad adaptable
- Sistema de desagüe y alineación de puerta ajustable en pivote inferior

FRENTE DE DUCHA

Puerta plegable cierre contra fijo
1 puerta + 1 fijo

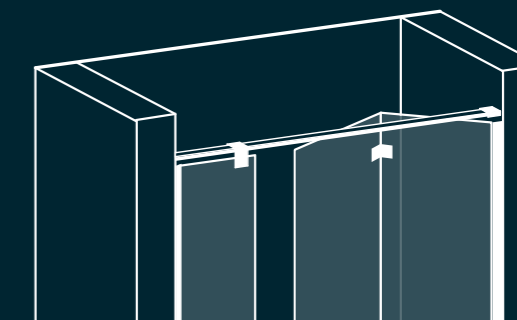

Barra de seguridad de lado a lado para fijo superior a 40 cm.

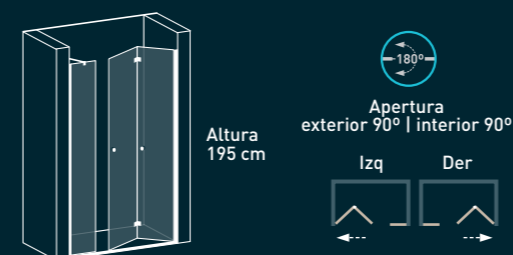

Codificación (XXX):

- | | |
|----------------------|----------------------|
| Antepenúltimo dígito | Dos últimos dígitos |
| Acabado perfiles: | Vidrio: |
| 0 - Cromo ● | 00 - Transparente |
| 1 - Negro ● | 01 a 14 - Decoración |
| 2 - Blanco ● | |

Indicar medida aproximada del fijo según tabla. El resto de la mampara se completará con la puerta. Máximo ancho puerta 88 cm. Puede consultar la guía de posibles combinaciones fijo/puerta en página 77.

Vidrio fijo	mín	21	24	27	30	33	36	39	42	45	48	51	54	57
		máx	22,5	25,5	28,5	31,5	34,5	37,5	40,5	43,5	46,5	49,5	52,5	55,5
Puerta plegable	cm	63	68	73	78	83	88							
	hueco de paso	57	62	67	72	77	82							

Indicar hueco de instalación, tomando medidas a ras de plato, a 100 cm y a 195 cm de altura.

- Brazo corto en ángulo 45° para fijo inferior a 40 cm y para fijo superior a 40 cm con barra de lado a lado.

Opción:

- Medidas especiales con altura estándar.
- Alturas especiales hasta un máximo 220 cm.
- Ver opciones de decoración en la página 158.
- Juntas de PVC en Negro.
- Bañera con altura 150 cm.











Plazos expedición:

Vidrio transparente: 3-4 días laborables.
Decoración y medida especial: 15 días laborables.

cm	referencia
86,5-90	NI02090 XXX
90,1-95	NI02095 XXX
95,1-100	NI02100 XXX
100,1-105	NI02105 XXX
105,1-110	NI02110 XXX
110,1-115	NI02115 XXX
115,1-120	NI02120 XXX
120,1-125	NI02125 XXX
125,1-130	NI02130 XXX
130,1-135	NI02135 XXX
135,1-140	NI02140 XXX

NIJAR



-  Tratamiento antical Fast Clean a doble cara
-  Vidrio templado 6 mm
-  Altura 195 cm
-  Cierre magnético
-  Reversibles, instalación a izquierda o derecha
-  1 Pomo doble en cada vidrio de la puerta
-  Vidrio transparente o decorado impresión digital
-  Apertura plegable exterior 90° | interior 90°
-  Bisagras en Acero Inoxidable 304
-  Brazo de seguridad adaptable
-  Sistema de desagüe y alineación de puerta ajustable en pivote inferior

ANGULAR

Puerta plegable acceso frontal
1 puerta + 1 fijo lateral



1 Pomo doble en cada vidrio de la puerta plegable para facilitar la apertura y cierre.

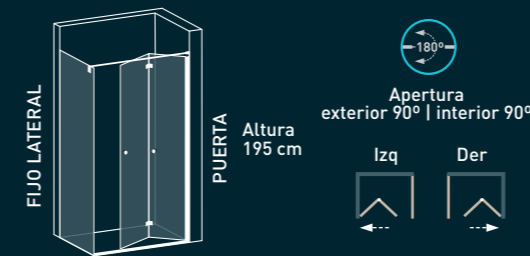

Codificación (XXX):

- Antepenúltimo dígito Acabado perfilaría:
- 0 - Cromo ●
 - 1 - Negro ●
 - 2 - Blanco ●
- Dos últimos dígitos Vidrio:
- 00 - Transparente
 - 01 a 14 - Decoración

Indicar medidas a borde de plato.
Indicar si es plato enrasado o de obra.

Opción:

- Medidas especiales con altura estándar.
- Alturas especiales hasta un máximo 220 cm.
- Ver opciones de decoración en la página 158.
- Juntas de PVC en Negro.

Plazos expedición:

Vidrio transparente: 3-4 días laborables.
Decoración y medida especial: 15 días laborables.

MUY IMPORTANTE

Para que las medidas de las mamparas angulares se adapten correctamente al plato es fundamental conocer los desvíos de escuadra entre la pared y el plato de ducha. Indicándonos la medida del descuadre y si la pared se abre o se cierra.

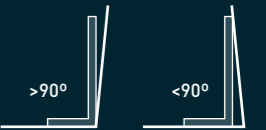











	cm	adaptable	huevo de paso	referencia
PUERTA	65	63-64	57	NI03065 XXX
	70	68-69	60	NI03070 XXX
	75	73-74	65	NI03075 XXX
	80	78-79	70	NI03080 XXX
	85	83-84	75	NI03085 XXX
	90	88-89	80	NI03090 XXX
FIJO LATERAL	70	69-70	-	NI05070 XXX
	75	74-75	-	NI05075 XXX
	80	79-80	-	NI05080 XXX
	90	89-90	-	NI05090 XXX
	100	99-100	-	NI05100 XXX

Suma la PUERTA y FIJO LATERAL para completar la mampara.

NIJAR



-  Tratamiento antical Fast Clean a doble cara
-  Vidrio templado 6 mm
-  Altura 195 cm
-  Cierre magnético
-  Reversibles, instalación a izquierda o derecha
-  1 Pomo doble en cada vidrio de la puerta
-  Vidrio transparente o decorado impresión digital
-  Apertura plegable exterior 90° | interior 90°
-  Bisagras en Acero Inoxidable 304
-  Barra de seguridad de lado a lado
-  Sistema de desagüe y alineación de puerta ajustable en pivote inferior

ANGULAR

Puerta plegable con 1 fijo acceso frontal
1 puerta + 1 fijo + 1 fijo lateral

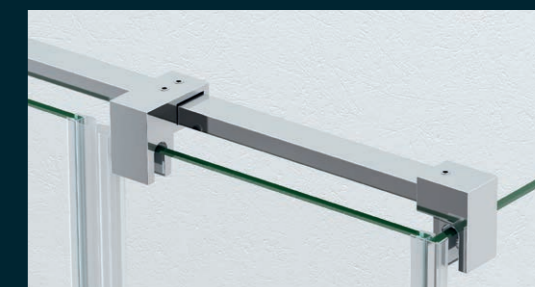

Barra de seguridad de lado a lado en Acero Inoxidable 304

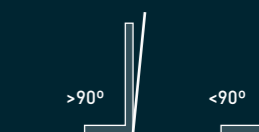

MUY IMPORTANTE

Para que las medidas de las mamparas angulares se adapten correctamente al plato es fundamental conocer los desvíos de escuadra entre la pared y el plato de ducha. Indicándonos la medida del descuadre y si la pared se abre o se cierra.

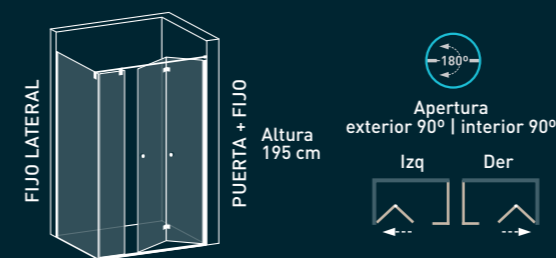

Codificación (XXX):

- Antepenúltimo dígito: Acabado perfiles:
- 0 - Cromo
 - 1 - Negro
 - 2 - Blanco
- Dos últimos dígitos: Vidrio:
- 00 - Transparente
 - 01 a 14 - Decoración

Indicar medidas a borde de plato.
Indicar si es plato enrasado o de obra.

Opción:

- Medidas especiales con altura estándar.
- Alturas especiales hasta un máximo 220 cm.
- Ver opciones de decoración en la página 158.
- Juntas de PVC en Negro.

Plazos expedición:

Vidrio transparente: 3-4 días laborables.
Decoración y medida especial: 15 días laborables.

Indicar medida aproximada en cada uno de los fijos según tabla. El resto de la mampara se completará con la puerta. Máximo ancho puerta 88 cm.

Vidrio fijo	mín	21	24	27	30	33	36	39	42	45	48	51	54	57	
	máx	22,5	25,5	28,5	31,5	34,5	37,5	40,5	43,5	46,5	49,5	52,5	55,5	58,5	
Puerta plegable	cm	63	68	73	78	83	88								
	hueco de paso	57	62	67	72	77	82								

PUERTA + FIJO	cm	referencia
	88-90	NI04090 XXX
90,1-95	NI04095 XXX	
95,1-100	NI04100 XXX	
100,1-105	NI04105 XXX	
105,1-110	NI04110 XXX	
110,1-115	NI04115 XXX	
115,1-120	NI04120 XXX	
120,1-125	NI04125 XXX	
125,1-130	NI04130 XXX	
130,1-135	NI04135 XXX	
135,1-140	NI04140 XXX	

FIJO LATERAL	cm	referencia
	69-70	NI05070 XXX
	74-75	NI05075 XXX
	79-80	NI05080 XXX
	89-90	NI05090 XXX
99-100	NI05100 XXX	

Suma la PUERTA+FIJO y FIJO LATERAL para completar la mampara.

NIJAR

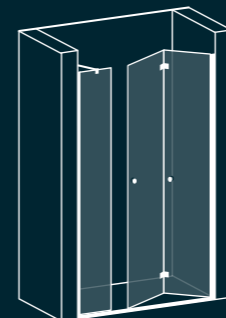

GUÍA DE COMBINACIONES DE MEDIDAS FIJO + PUERTA PARA FRONTAL 1 FIJO + PUERTA CIERRE CONTRA FIJO

1. Tomar las medidas a ras de plato, a 100 cm y a 195 cm de altura para establecer el hueco de instalación.
2. Buscar en la tabla las opciones de rango que encajan dentro de las 3 medidas de nuestro hueco.
3. Seleccionar la combinación fijo / puerta que mejor se ajuste a nuestras necesidades.

RANGO INSTALACIÓN FIJO		RANGO INSTALACIÓN MAMPARAS											
MEDIDAS VIDRIO FIJO		MEDIDAS PUERTAS DISPONIBLES ESTÁNDAR EN CM											
mín	máx	63		68		73		78		83		88	
		mín	máx	mín	máx	mín	máx	mín	máx	mín	máx	mín	máx
21	22,5			88,5	90,5	93,5	95,5	98,5	100,5	103,5	105,5	108,5	110,5
24	25,5	86,5	88,5	91,5	93,5	96,5	98,5	101,5	103,5	106,5	108,5	111,5	113,5
27	28,5	89,5	91,5	94,5	96,5	99,5	101,5	104,5	106,5	109,5	111,5	114,5	116,5
30	31,5	92,5	94,5	97,5	99,5	102,5	104,5	107,5	109,5	112,5	114,5	117,5	119,5
33	34,5	95,5	97,5	100,5	102,5	105,5	107,5	110,5	112,5	115,5	117,5	120,5	122,5
36	37,5	98,5	100,5	103,5	105,5	108,5	110,5	113,5	115,5	118,5	120,5	123,5	125,5
39	40,5	101,5	103,5	106,5	108,5	111,5	113,5	116,5	118,5	121,5	123,5	126,5	128,5
42	43,5	104,5	106,5	109,5	111,5	114,5	116,5	119,5	121,5	124,5	126,5	129,5	131,5
45	46,5	107,5	109,5	112,5	114,5	117,5	119,5	122,5	124,5	127,5	129,5	132,5	134,5
48	49,5	110,5	112,5	115,5	117,5	120,5	122,5	125,5	127,5	130,5	132,5	135,5	137,5
51	52,5	113,5	115,5	118,5	120,5	123,5	125,5	128,5	130,5	133,5	135,5	138,5	140,5
54	55,5	116,5	118,5	121,5	123,5	126,5	128,5	131,5	133,5	136,5	138,5		
57	58,5	119,5	121,5	124,5	126,5	129,5	131,5	134,5	136,5	139,5	141,5		

IMPORTANTE:
Medir entre las 2 paredes a ras de plato, a 100 cm y a 195 cm de altura para establecer el hueco de instalación.

EJEMPLO :

- Medida Hueco:
- Medida a ras de plato 114,5 cm
 - Medida a 100 de plato 114,5 cm
 - Medida a 195 cm de plato 115 cm

Elegir entre estas 2 opciones que se ajustan a nuestras medidas de hueco.

OPCIONES DISPONIBLES	RANGO DE INSTALACIÓN		=	FIJO		+	PUERTA
	mínimo	máximo		mínimo	máximo		
	113,5	115,5		36	37,5		78
	113,5	115,5		51	52,5		63

ZAHARA

PUERTAS ABATIBLES

BISAGRAS

Frente de ducha



Puerta bisagra abatible
1 puerta
p.81



Puertas bisagras abatibles
2 puertas
p.83



Puerta bisagra abatible cierre
contra fijo
1 puerta + 1 fijo
p.85



Puerta bisagra abatible cierre
contra pared
1 puerta + 1 fijo
p.87



Puerta bisagra abatible
con 2 fijos
1 puerta central + 2 fijos
p.89



Puertas bisagras abatibles
con 2 fijos
2 puertas + 2 fijos
p.91

Angular



Puerta bisagra abatible
acceso frontal
1 puerta + 1 fijo lateral
p.93



Puerta bisagra abatible
acceso frontal
1 puerta + 1 fijo + 1 fijo lateral
p.95



Puerta bisagra abatible
acceso frontal
1 p. central + 2 fijos + 1 fijo lateral
p.97



Puertas bisagras abatibles
acceso vértice
2 puertas
p.99



Puertas bisagras abatibles
acceso vértice
2 puertas + 2 fijos
p.101

Paneles de bañera



Panel bisagra abatible
p.103



Panel bisagra abatible con 1 fijo
p.103

Especiales

Guía combinaciones fijo/puerta para frontal 1F+1P	104
Opciones decoración impresión digital.....	158
Vidrios especiales	161
Soluciones especiales.....	162

Características

Fast Clean doble cara.....	163
Esquema técnico.....	173

Repuestos

Repuestos	164
-----------------	-----

Made in Spain · Fabricada por Becrisa | Certificada por laboratorio independiente

AIDIMME
INSTITUTO TECNOLÓGICO

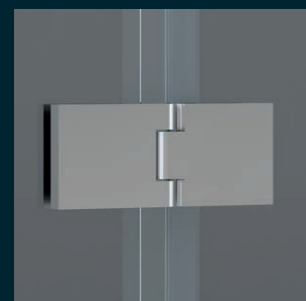

Bisagras en Acero Inoxidable 304



Barra de seguridad de lado a lado en Acero Inoxidable 304



Tratamiento antical Fast Clean a doble cara

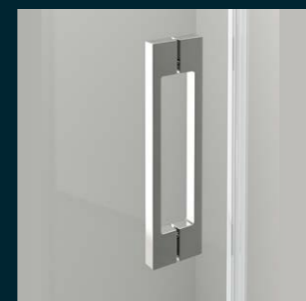

Tirador de doble asa

Acabados

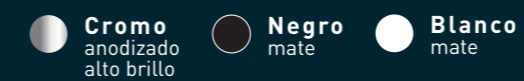

Vidrio



- Vidrio templado de 6 mm.
- Altura 195 cm.
- Fabricación a medida opcional.
- Los acabados de perfilera cromo y negro tienen el mismo precio. Perfilera blanca con incremento.
- Cierre magnético.
- Apertura 45° interior / 110° exterior.
- Perfilera fabricada en aluminio.
- Barra de seguridad y herrajes en Acero Inoxidable 304.
- Modelo reversible.

ZAHARA



-  Tratamiento antical Fast Clean a doble cara
-  Vidrio templado 6 mm
-  Altura 195 cm
-  Cierre magnético de compensación oculto
-  Reversibles, instalación a izquierda o derecha
-  Doble asa tirador asa interior y exterior
-  Vidrio transparente o decorado impresión digital
-  Apertura exterior 110° | interior 45°
-  Herrajes en Acero Inoxidable 304

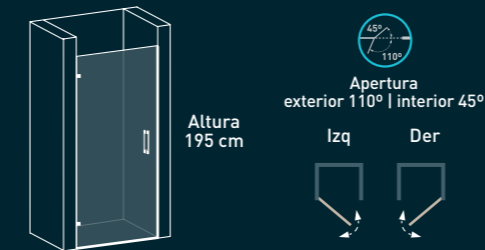

Codificación (XXX):

- | | |
|-----------------------------|----------------------------|
| Antepenúltimo dígito | Dos últimos dígitos |
| Acabado perfilería: | Vidrio: |
| 0 - Cromo ● | 00 - Transparente |
| 1 - Negro ● | 01 a 14 - Decoración |
| 2 - Blanco ● | |

Indicar hueco de instalación, tomando medidas a ras de plato, a 100 cm y a 195 cm de altura.

- Hueco de paso: medida de la puerta -5 cm.

Opción:

- Alturas especiales hasta un máximo 220 cm.
- Ver opciones de decoración en la página 158.
- Juntas de PVC en Negro.

Plazos expedición:

15 días laborables.

FRENTE DE DUCHA

Puerta bisagra abatible
1 puerta

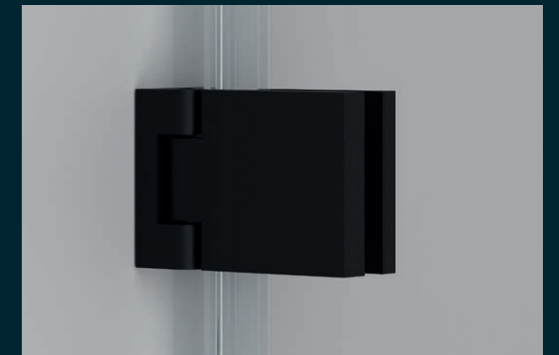

Bisagras en Acero Inoxidable 304



Perfil magnético de compensación incluido

Fabricación a medida

cm	referencia
Hasta 70	ZA010706 XXX
70,1 - 80	ZA010806 XXX
80,1 - 90	ZA010906 XXX

ZAHARA



-  Tratamiento antical Fast Clean a doble cara
-  Vidrio templado 6 mm
-  Altura 195 cm
-  Cierre magnético
-  Doble asa tirador asa interior y exterior
-  Vidrio transparente o decorado impresión digital
-  Apertura exterior 110° | interior 45°
-  Herrajes en Acero Inoxidable 304

FRENTE DE DUCHA

Puertas bisagras abatibles
2 puertas



Bisagras en Acero Inoxidable 304

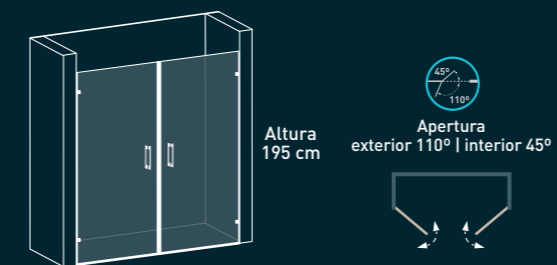

Codificación (XXX):

Antepenúltimo dígito	Dos últimos dígitos
Acabado perfilaría:	Vidrio:
0 - Cromo ●	00 - Transparente
1 - Negro ●	01 a 14 - Decoración
2 - Blanco ●	

Indicar hueco de instalación, tomando medidas a ras de plato, a 100 cm y a 195 cm de altura.

- Hueco de paso: medida de la puerta -6 cm.

Opción:

- Alturas especiales hasta un máximo 220 cm.
- Ver opciones de decoración en la página 158.
- Juntas de PVC en Negro.
- Bañera con altura 150 cm.

Plazos expedición:

15 días laborables.

Fabricación a medida

cm*	referencia
Hasta 80	ZA020806 XXX
Hasta 100	ZA021006 XXX
Hasta 120	ZA021206 XXX
Hasta 140	ZA021406 XXX
Hasta 160	ZA021606 XXX
Hasta 180	ZA021806 XXX

cm*: Suma de las 2 puertas.
Posibilidad de puertas asimétricas.
Máximo ancho puerta 90 cm.

ZAHARA



-  Tratamiento antical Fast Clean a doble cara
-  Perfilería minimalista
-  Vidrio templado 6 mm
-  Altura 195 cm
-  Cierre magnético
-  Reversibles, instalación a izquierda o derecha
-  Doble asa tirador asa interior y exterior
-  Vidrio transparente o decorado impresión digital
-  Apertura exterior 110° | interior 45°
-  Herrajes en Acero Inoxidable 304
-  Barra de seguridad de lado a lado

FRENTE DE DUCHA

Puerta bisagra abatible cierre contra fijo
1 puerta + 1 fijo



Barra de seguridad de lado a lado para fijos inferiores a 55 cm en Acero Inoxidable 304

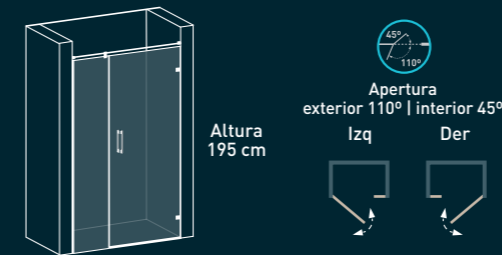
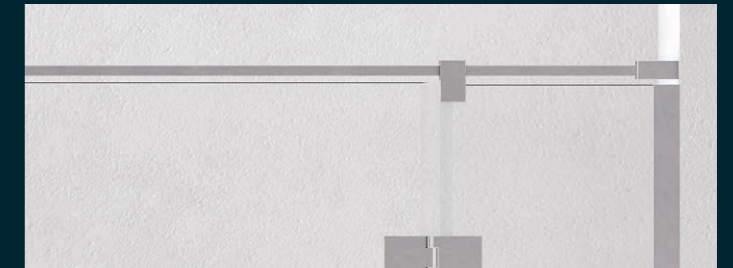

Codificación (XXX):

- Antepenúltimo dígito Acabado perfilería:
- 0 - Cromo ●
 - 1 - Negro ●
 - 2 - Blanco ●
- Dos últimos dígitos Vidrio:
- 00 - Transparente
 - 01 a 14 - Decoración

Indicar hueco de instalación, tomando medidas a ras de plato, a 100 cm y a 195 cm de altura.

- Hueco de paso: medida de la puerta -4 cm.

Opción:

- Medidas especiales con altura estándar.
- Alturas especiales hasta un máximo 220 cm.
- Ver opciones de decoración en la página 158.
- Juntas de PVC en Negro.
- Bañera con altura 150 cm.

Plazos expedición:

Vidrio transparente: 3-4 días laborables
Decoración y medida especial: 15 días laborables.

En medidas de fijo superiores a 55 cm con brazo seguridad perpendicular a vidrio y en inferiores a 55 cm con barra de seguridad de lado a lado.

Indicar medida de fijo o puerta. Máximo ancho puerta 86,5 cm. Puede consultar la guía de posibles combinaciones fijo/puerta en la página 104.

Vidrio fijo	min	21	24	27	30	33	36	39	42	45	48	51	54	57
	máx	22,5	25,5	28,5	31,5	34,5	37,5	40,5	43,5	46,5	49,5	52,5	55,5	58,5
Puerta abatible	cm	42,5	47	54,5	59	63,5	68	72,5	82	86,5				
	hueco de paso	38,5	43	50,5	55	59,5	64	68,5	78	82,5				

cm	referencia
67-75	ZA030756 XXX
75,1-80	ZA030806 XXX
80,1-85	ZA030856 XXX
85,1-90	ZA030906 XXX
90,1-95	ZA030956 XXX
95,1-100	ZA031006 XXX
100,1-105	ZA031056 XXX
105,1-110	ZA031106 XXX
110,1-115	ZA031156 XXX
115,1-120	ZA031206 XXX
120,1-125	ZA031256 XXX
125,1-130	ZA031306 XXX
130,1-135	ZA031356 XXX
135,1-140	ZA031406 XXX

ZAHARA



Barra de seguridad de lado a lado en Acero Inoxidable 304

-  Tratamiento antical Fast Clean a doble cara
-  Perfilera minimalista
-  Vidrio templado 6 mm
-  Altura 195 cm
-  Cierre magnético de compensación oculto
-  Reversibles, instalación a izquierda o derecha
-  Doble asa tirador asa interior y exterior
-  Vidrio transparente o decorado impresión digital
-  Apertura exterior 110° | interior 45°
-  Herrajes en Acero Inoxidable 304
-  Barra de seguridad de lado a lado

FRENTE DE DUCHA

Puerta bisagra abatible cierre contra pared
1 puerta + 1 fijo



Perfil magnético de compensación incluido

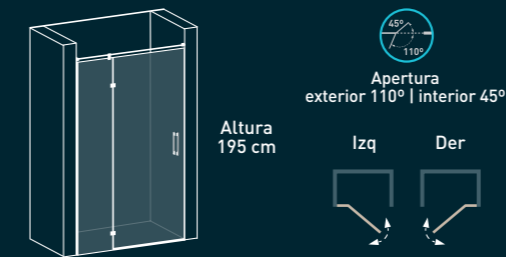

Codificación (XXX):

- | | |
|----------------------|----------------------|
| Antepenúltimo dígito | Dos últimos dígitos |
| Acabado perfilera: | Vidrio: |
| 0 - Cromo ● | 00 - Transparente |
| 1 - Negro ● | 01 a 14 - Decoración |
| 2 - Blanco ● | |

En medidas de fijo superiores a 55 cm con brazo seguridad perpendicular a vidrio y en inferiores a 55 cm con barra de seguridad de lado a lado.

Indicar medida de fijo o puerta. Máximo ancho puerta 88 cm. Puede consultar la guía de posibles combinaciones fijo/puerta en la página 105.

Vidrio fijo	mín	21	24	27	30	33	36	39	42	45	48	51	54	57
	máx		22,5	25,5	28,5	31,5	34,5	37,5	40,5	43,5	46,5	49,5	52,5	55,5
Puerta abatible	cm	44	48,5	56	60,5	65	69,5	74	83,5	88				
	hueco de paso	39	43,5	51	55,5	60	64,5	69	78,5	83				

Indicar hueco de instalación, tomando medidas a ras de plato, a 100 cm y a 195 cm de altura.

- Hueco de paso: medida de la puerta -5 cm.

Opción:

- Medidas especiales con altura estándar.
- Alturas especiales hasta un máximo 220 cm.
- Ver opciones de decoración en la página 158.
- Juntas de PVC en Negro.
- Bañera con altura 150 cm.

Plazos expedición:

Vidrio transparente: 3-4 días laborables
Decoración y medida especial: 15 días laborables.

cm	referencia
68,5-75	ZA040756 XXX
75,1-80	ZA040806 XXX
80,1-85	ZA040856 XXX
85,1-90	ZA040906 XXX
90,1-95	ZA040956 XXX
95,1-100	ZA041006 XXX
100,1-105	ZA041056 XXX
105,1-110	ZA041106 XXX
110,1-115	ZA041156 XXX
115,1-120	ZA041206 XXX
120,1-125	ZA041256 XXX
125,1-130	ZA041306 XXX
130,1-135	ZA041356 XXX
135,1-140	ZA041406 XXX

ZAHARA



-  Tratamiento antical Fast Clean a doble cara
-  Perfilera minimalista
-  Vidrio templado 6 mm
-  Altura 195 cm
-  Cierre magnético
-  Reversibles, instalación a izquierda o derecha
-  Doble asa tirador asa interior y exterior
-  Vidrio transparente o decorado impresión digital
-  Apertura exterior 110° | interior 45°
-  Herrajes en Acero Inoxidable 304
-  Barra de seguridad de lado a lado

FRENTE DE DUCHA

Puerta bisagra abatible con dos fijos
1 puerta central + 2 fijos

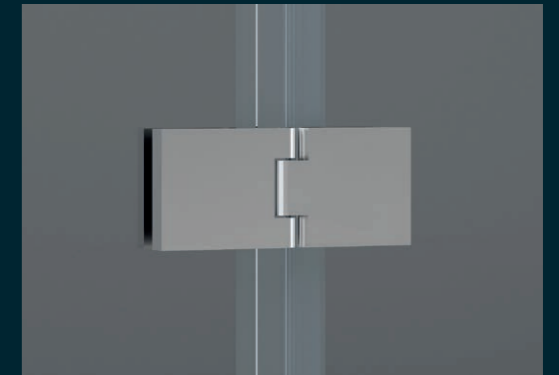

Bisagras en Acero Inoxidable 304

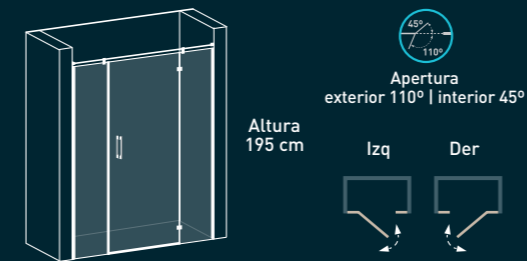

Codificación (XXX):

- Antepenúltimo dígito Acabado perfilera:
- 0 - Cromo ●
 - 1 - Negro ●
 - 2 - Blanco ●
- Dos últimos dígitos Vidrio:
- 00 - Transparente
 - 01 a 14 - Decoración

Indicar medida aproximada en cada uno de los fijos según tabla. El resto de la mampara se completará con la puerta. Máximo ancho puerta 87 cm.

Vidrio fijo	mín	21	24	27	30	33	36	39	42	45	48	51	54	57
	máx	22,5	25,5	28,5	31,5	34,5	37,5	40,5	43,5	46,5	49,5	52,5	55,5	58,5
Puerta abatible	cm	47,5	55	59,5	64	68,5	73	82,5	87	88				
	hueco de paso	44	51	56	60	65	69	79	83	83				

Indicar hueco de instalación, tomando medidas a ras de plato, a 100 cm y a 195 cm de altura.

Opción:

- Medidas especiales con altura estándar.
- Alturas especiales hasta un máximo 220 cm.
- Ver opciones de decoración en la página 158.
- Juntas de PVC en Negro.
- Bañera con altura 150 cm.

Plazos expedición:

Vidrio transparente: 3-4 días laborables
Decoración y medida especial: 15 días laborables.

cm	referencia
90-100	ZA051006 XXX
100,1-110	ZA051106 XXX
110,1-120	ZA051206 XXX
120,1-130	ZA051306 XXX
130,1-140	ZA051406 XXX
140,1-150	ZA051506 XXX
150,1-160	ZA051606 XXX
160,1-170	ZA051706 XXX
170,1-180	ZA051806 XXX
180,1-190	ZA051906 XXX
190,1-200	ZA052006 XXX

ZAHARA



Barra de seguridad de lado a lado en Acero Inoxidable 304

- Tratamiento antical Fast Clean a doble cara
- Perfilera minimalista
- Vidrio templado 6 mm
- Altura 195 cm
- Cierre magnético
- Reversibles, instalación a izquierda o derecha
- Doble asa tirador asa interior y exterior
- Vidrio transparente o decorado impresión digital
- Apertura exterior 110° | interior 45°
- Herrajes en Acero Inoxidable 304
- Barra de seguridad de lado a lado

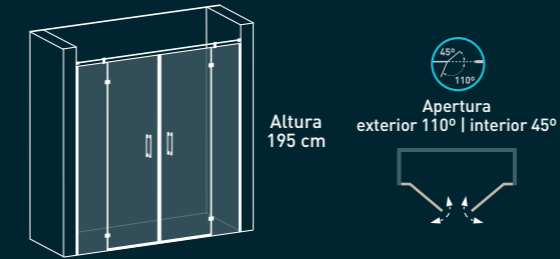

Codificación (XXX):

- Antepenúltimo dígito Acabado perfilera:
- 0 - Cromo ●
 - 1 - Negro ●
 - 2 - Blanco ●
- Dos últimos dígitos Vidrio:
- 00 - Transparente
 - 01 a 14 - Decoración

Indicar hueco de instalación, tomando medidas a ras de plato, a 100 cm y a 195 cm de altura.

Opción:

- Medidas especiales con altura estándar.
- Alturas especiales hasta un máximo 220 cm.
- Ver opciones de decoración en la página 158.
- Juntas de PVC en Negro.
- Bañera con altura 150 cm.

Plazos expedición:

Vidrio transparente: 3-4 días laborables
Decoración y medida especial: 15 días laborables.

FRENTE DE DUCHA

Puertas bisagras abatibles con dos fijos
2 puertas + 2 fijos

Indicar medida aproximada en cada uno de los fijos según tabla. El resto de la mampara se completará con las puertas. Máximo ancho puerta 73 cm

Vidrio fijo	mín	21	24	27	30	33	36	39	42	45	48	51
	máx	22,5	25,5	28,5	31,5	34,5	37,5	40,5	43,5	46,5	49,5	52,5
Puerta abatible	cm	42	47,5	55	59,5	64	68,5	73				
	hueco de paso	78	89	104	113	122	131	140				

cm	referencia
De 133 a 140	ZA061406 XXX
140,1-150	ZA061506 XXX
150,1-160	ZA061606 XXX
160,1-170	ZA061706 XXX
170,1-180	ZA061806 XXX
180,1-190	ZA061906 XXX
190,1-200	ZA062006 XXX
200,1-210	ZA062106 XXX
210,1-220	ZA062206 XXX
220,1-230	ZA062306 XXX
230,1-240	ZA062406 XXX

ZAHARA



-  Tratamiento antical Fast Clean a doble cara
-  Perfilera minimalista
-  Vidrio templado 6 mm
-  Altura 195 cm
-  Cierre magnético
-  Reversibles, instalación a izquierda o derecha
-  Doble asa tirador asa interior y exterior
-  Vidrio transparente o decorado impresión digital
-  Apertura exterior 110° | interior 45°
-  Herrajes en Acero Inoxidable 304
-  Brazo de seguridad de lado a lado

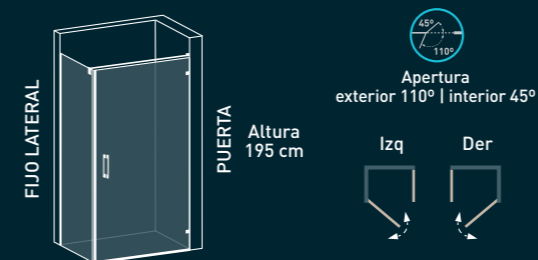

Codificación (XXX):

- | | |
|----------------------|----------------------|
| Antepenúltimo dígito | Dos últimos dígitos |
| Acabado perfilera: | Vidrio: |
| 0 - Cromo ● | 00 - Transparente |
| 1 - Negro ● | 01 a 14 - Decoración |
| 2 - Blanco ● | |

Indicar medidas a borde de plato.
Indicar si es plato enrasado o de obra.

- Hueco de paso: medida de la puerta -5 cm.

Opción:

- Alturas especiales hasta un máximo 220 cm.
- Ver opciones de decoración en la página 158.
- Juntas de PVC en Negro.
- Bañera con altura 150 cm.

Plazos expedición:

15 días laborables.

ANGULAR

Puerta bisagra abatible acceso frontal
1 puerta + 1 fijo lateral

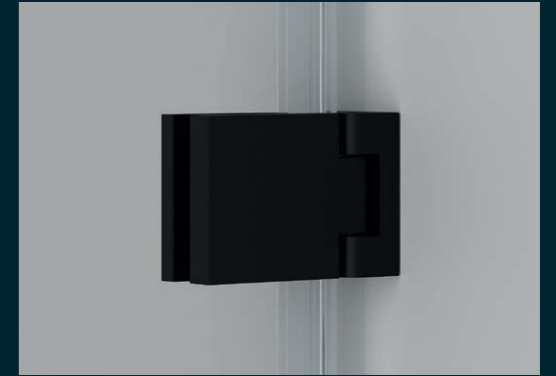

Bisagras en Acero Inoxidable 304

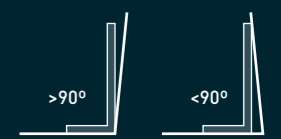

MUY IMPORTANTE

Para que las medidas de las mamparas angulares se adapten correctamente al plato es fundamental conocer los desvíos de escuadra entre la pared y el plato de ducha. Indicándonos la medida del descuadre y si la pared se abre o se cierra.

Fabricación a medida

	cm	referencia
PUERTA	Hasta 70	ZA070706 XXX
	70,1-80	ZA070806 XXX
	80,1-90	ZA070906 XXX
FIJO LATERAL	Hasta 70	ZA080706 XXX
	70,1-80	ZA080806 XXX
	80,1-90	ZA080906 XXX
	90,1-100	ZA081006 XXX
	100,1-110	ZA081106 XXX
	110,1-120	ZA081206 XXX

Suma la PUERTA y FIJO LATERAL para completar la mampara.

ZAHARA



Barra de seguridad de lado a lado en Acero Inoxidable 304

ANGULAR

Puerta bisagra abatible acceso frontal
1 puerta + 1 fijo + 1 fijo lateral

- Tratamiento antical Fast Clean a doble cara
- Perfilera minimalista
- Vidrio templado 6 mm
- Altura 195 cm
- Cierre magnético
- Reversibles, instalación a izquierda o derecha
- Doble asa tirador asa interior y exterior
- Vidrio transparente o decorado impresión digital
- Apertura exterior 110° | interior 45°
- Herrajes en Acero Inoxidable 304
- Barra de seguridad de lado a lado

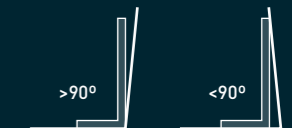

MUY IMPORTANTE

Para que las medidas de las mamparas angulares se adapten correctamente al plato es fundamental conocer los desvíos de escuadra entre la pared y el plato de ducha. Indicándonos la medida del descuadre y si la pared se abre o se cierra.

Indicar medida aproximada del fijo, el resto de la frontal se completará con la puerta. Máximo ancho puerta 82,5 cm.

Vidrio fijo	mín	21	24	27	30	33	36	39	42	45	48	51	54	57
	máx	22,5	25,5	28,5	31,5	34,5	37,5	40,5	43,5	46,5	49,5	52,5	55,5	58,5
Puerta abatible	cm	47,5	55	59,5	64	68,5	73	82,5						
	hueco de paso	44	51	56	60	65	69	79						

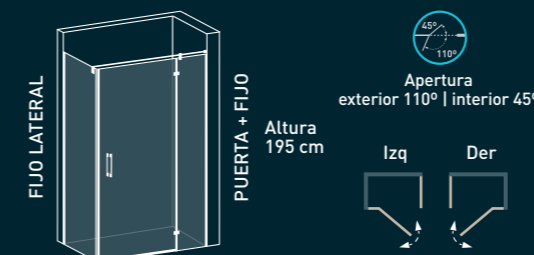

Codificación (XXX):

- Antepenúltimo dígito Acabado perfilera:
- 0 - Cromo
 - 1 - Negro
 - 2 - Blanco
- Dos últimos dígitos Vidrio:
- 00 - Transparente
 - 01 a 14 - Decoración

Indicar medidas a borde de plato.
Indicar si es plato enrasado o de obra.

Opción:

- Medidas especiales con altura estándar.
- Alturas especiales hasta un máximo 220 cm.
- Ver opciones de decoración en la página 158.
- Juntas de PVC en Negro.
- Bañera con altura 150 cm.

Plazos expedición:

Vidrio transparente: 3-4 días laborables
Decoración y medida especial: 15 días laborables.

	cm	referencia
PUERTA + FIJO	72-75	ZA090756 XXX
	75,1-80	ZA090806 XXX
	80,1-85	ZA090856 XXX
	85,1-90	ZA090906 XXX
	90,1-95	ZA090956 XXX
	95,1-100	ZA091006 XXX
	100,1-105	ZA091056 XXX
	105,1-110	ZA091106 XXX
	110,1-115	ZA091156 XXX
	115,1-120	ZA091206 XXX
	120,1-125	ZA091256 XXX
FIJO LATERAL	125,1-130	ZA091306 XXX
	130,1-135	ZA091356 XXX
	135,1-140	ZA091406 XXX
	69-70	ZA110706 XXX
	74-75	ZA110756 XXX
	79-80	ZA110806 XXX
	89-90	ZA110906 XXX
	99-100	ZA111006 XXX

Suma la PUERTA+FIJO y FIJO LATERAL para completar la mampara.

ZAHARA

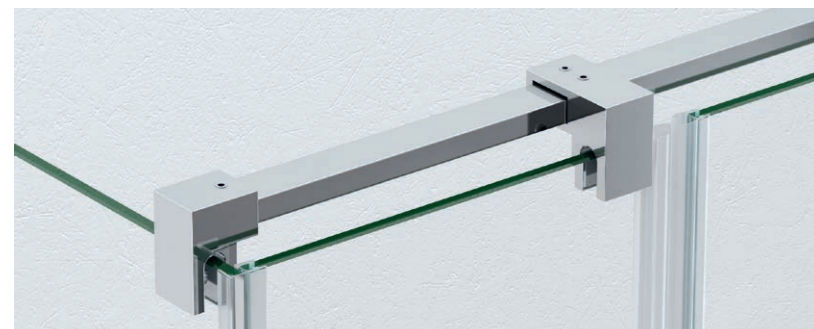

Barra de seguridad de lado a lado en Acero Inoxidable 304

-  Tratamiento antical Fast Clean a doble cara
-  Perfilera minimalista
-  Vidrio templado 6 mm
-  Altura 195 cm
-  Cierre magnético
-  Reversibles, instalación a izquierda o derecha
-  Doble asa tirador asa interior y exterior
-  Vidrio transparente o decorado impresión digital
-  Apertura exterior 110° | interior 45°
-  Herrajes en Acero Inoxidable 304
-  Barra de seguridad de lado a lado

ANGULAR

Puerta bisagra abatible acceso frontal
1 puerta central + 2 fijos + 1 fijo lateral



Barra de seguridad de lado a lado en Acero Inoxidable 304 lacado en blanco

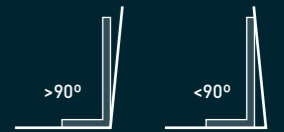

MUY IMPORTANTE

Para que las medidas de las mamparas angulares se adapten correctamente al plato es fundamental conocer los desvíos de escuadra entre la pared y el plato de ducha. Indicándonos la medida del descuadre y si la pared se abre o se cierra.

Indicar medida aproximada en cada uno de los fijos según tabla. El resto de la frontal se completará con la puerta. Máximo ancho puerta 87 cm.

Vidrio fijo	mín	21	24	27	30	33	36	39	42	45	48	51	54	57
	máx	22,5	25,5	28,5	31,5	34,5	37,5	40,5	43,5	46,5	49,5	52,5	55,5	58,5
Puerta abatible	cm	47,5	55	59,5	64	68,5	73	82,5	87					
	hueco de paso	44	51	56	60	65	69	79	83					

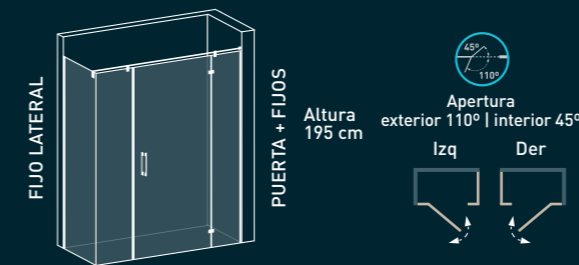

Codificación (XXX):

- | | |
|----------------------|----------------------------|
| Antepenúltimo dígito | Dos últimos dígitos |
| Acabado perfilera: | Vidrio: |
| 0 - Cromo | 00 - Transparente |
| 1 - Negro | 01 a 14 - Decoración |
| 2 - Blanco | |

Indicar medidas a borde de plato.
Indicar si es plato enrasado o de obra.

Opción:

- Medidas especiales con altura estándar.
- Alturas especiales hasta un máximo 220 cm.
- Ver opciones de decoración en la página 158.
- Juntas de PVC en Negro.
- Bañera con altura 150 cm.

Plazos expedición:

Vidrio transparente: 3-4 días laborables
Decoración y medida especial: 15 días laborables.

	cm	referencia
PUERTA + FIJOS	90-100	ZA101006 XXX
	100,1-110	ZA101106 XXX
	110,1-120	ZA101206 XXX
	120,1-130	ZA101306 XXX
	130,1-140	ZA101406 XXX
	140,1-150	ZA101506 XXX
	150,1-160	ZA101606 XXX
	160,1-170	ZA101706 XXX
	170,1-180	ZA101806 XXX
	180,1-190	ZA101906 XXX
190,1-200	ZA102006 XXX	
FIJO LATERAL	69-70	ZA110706 XXX
	74-75	ZA110756 XXX
	79-80	ZA110806 XXX
	89-90	ZA110906 XXX
	99-100	ZA111006 XXX

Suma la PUERTA+FIJOS y FIJO LATERAL para completar la mampara.

ZAHARA



-  Tratamiento antical Fast Clean a doble cara
-  Vidrio templado 6 mm
-  Altura 195 cm
-  Cierre magnético
-  Doble asa tirador asa interior y exterior
-  Vidrio transparente o decorado impresión digital
-  Apertura exterior 110° | interior 45°
-  Herrajes en Acero Inoxidable 304

ANGULAR

Puertas bisagras abatibles acceso vértice
2 puertas

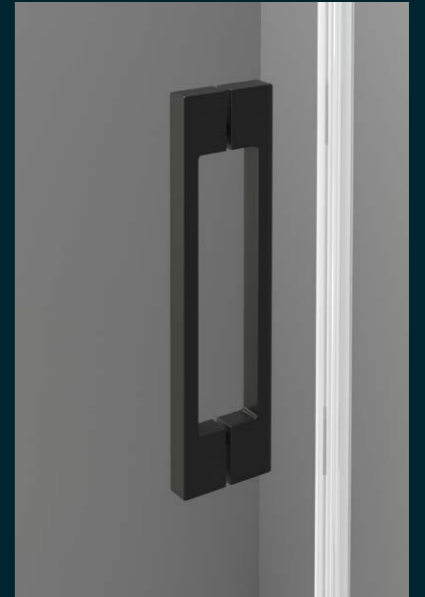

Tirador de doble asa

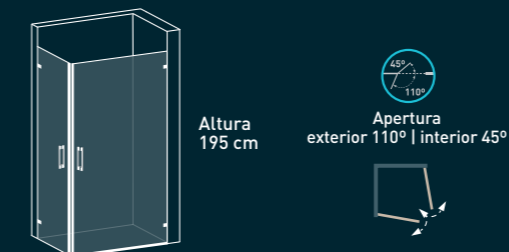

Codificación (XXX):

- | | |
|----------------------|----------------------|
| Antepenúltimo dígito | Dos últimos dígitos |
| Acabado periferia: | Vidrio: |
| 0 - Cromo ● | 00 - Transparente |
| 1 - Negro ● | 01 a 14 - Decoración |
| 2 - Blanco ● | |

Indicar medidas a borde de plato.
Indicar si es plato enrasado o de obra.

Opción:

- Alturas especiales hasta un máximo 220 cm.
- Ver opciones de decoración en la página 158.
- Juntas de PVC en Negro.

Plazos expedición:

15 días laborables.

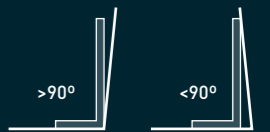

MUY IMPORTANTE

Para que las medidas de las mamparas angulares se adapten correctamente al plato es fundamental conocer los desvíos de escuadra entre la pared y el plato de ducha. Indicándonos la medida del descuadre y si la pared se abre o se cierra.

Fabricación a medida

cm*	referencia
Hasta 140	ZA121406 XXX
Hasta 160	ZA121606 XXX
Hasta 180	ZA121806 XXX

cm*: Suma de los 2 lados.
Máximo ancho puerta 90 cm.

ZAHARA



-  Tratamiento antical Fast Clean a doble cara
-  Perfilera minimalista
-  Vidrio templado 6 mm
-  Altura 195 cm
-  Cierre magnético
-  Doble asa tirador asa interior y exterior
-  Vidrio transparente o decorado impresión digital
-  Apertura exterior 110° | interior 45°
-  Herrajes en Acero Inoxidable 304
-  Barra de seguridad de lado a lado

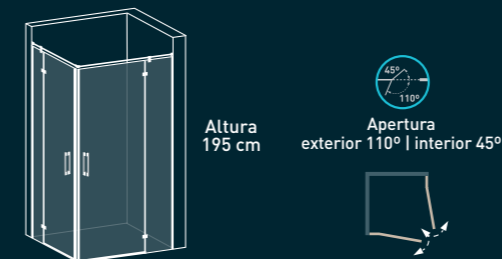

Codificación (XXX):

- Antepenúltimo dígito Acabado perfilera:
- 0 - Cromo ●
 - 1 - Negro ●
 - 2 - Blanco ●
- Dos últimos dígitos Vidrio:
- 00 - Transparente
 - 01 a 14 - Decoración

Indicar medidas a borde de plato.
Indicar si es plato enrasado o de obra.

Opción:

- Medidas especiales con altura estándar.
- Alturas especiales hasta un máximo 220 cm.
- Ver opciones de decoración en la página 158.
- Juntas de PVC en Negro.

Plazos expedición:

Vidrio transparente: 3-4 días laborables
Decoración y medida especial: 15 días laborables.

ANGULAR

Puertas bisagras abatibles acceso vértice
2 puertas + 2 fijos

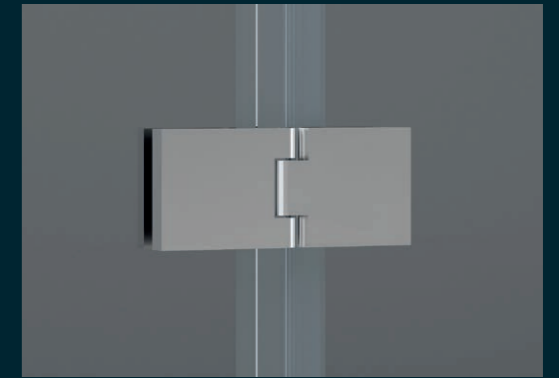

Bisagras en Acero Inoxidable 304

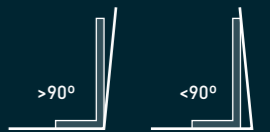

MUY IMPORTANTE

Para que las medidas de las mamparas angulares se adapten correctamente al plato es fundamental conocer los desvíos de escuadra entre la pared y el plato de ducha. Indicándonos la medida del descuadre y si la pared se abre o se cierra.

Indicar medida aproximada en cada uno de los fijos según tabla. El resto de la mampara se completará con las puertas. Máximo ancho puerta 73 cm.





Vidrio fijo	mín	21	24	27	30	33	36	39	42	45	48	51
	máx	22,5	25,5	28,5	31,5	34,5	37,5	40,5	43,5	46,5	49,5	52,5
Puerta abatible	cm	42	47,5	55	59,5	64	68,5	73				

cm	referencia
67,5-70	ZA130706 XXX
70,1-75	ZA130756 XXX
75,1-80	ZA130806 XXX
80,1-85	ZA130856 XXX
85,1-90	ZA130906 XXX
90,1-95	ZA130956 XXX
95,1-100	ZA131006 XXX
100,1-105	ZA131056 XXX
105,1-110	ZA131106 XXX
110,1-115	ZA131156 XXX
115,1-120	ZA131206 XXX

Escoge una referencia por lado para completar la mampara.

ZAHARA



-  Tratamiento antical Fast Clean a doble cara
-  Perfilera minimalista
-  Vidrio templado 6 mm
-  Altura 150 cm
-  Reversibles, instalación a izquierda o derecha
-  Vidrio transparente o decorado impresión digital
-  Herrajes en Acero Inoxidable 304

PANELES DE BAÑERA

Panel bisagra abatible
Panel bisagra abatible con 1 fijo

Panel bisagra abatible

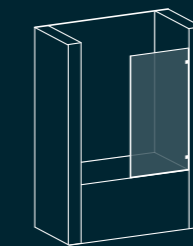

Altura
150 cm



Vidrio transparente en stock

cm referencia

85 ZA200856 XXX

Panel bisagra abatible con 1 fijo

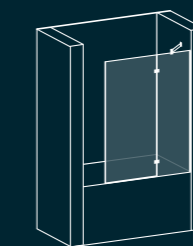

Altura
150 cm



Vidrio transparente en stock

cm referencia

50 fijo + 70 puerta ZA211206 XXX

Codificación (XXX):

Antepenúltimo dígito	Dos últimos dígitos
Acabado perfilera:	Vidrio:
0 - Cromo ●	00 - Transparente
1 - Negro ●	01 a 14 - Decoración
2 - Blanco ●	

Opción:

- Medidas especiales con altura estándar.
- Ver opciones de decoración en la página 158.
- Juntas de PVC en Negro.

Plazos expedición:

Vidrio transparente y decoración 01: 2 días laborables
Decoración 02 a 14 y medida especial: 15 días laborables.

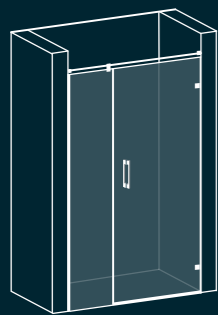

GUÍA DE COMBINACIONES DE MEDIDAS FIJO + PUERTA PARA FRONTAL 1 FIJO + PUERTA CIERRE CONTRA FIJO

1. Tomar las medidas a ras de plato, a 100 cm y a 195 cm de altura para establecer el hueco de instalación.
2. Buscar en la tabla las opciones de rango que encajan dentro de las 3 medidas de nuestro hueco.
3. Seleccionar la combinación fijo / puerta que mejor se ajuste a nuestras necesidades.

RANGO INSTALACIÓN FIJO		RANGO INSTALACIÓN MAMPARAS																	
MEDIDAS VIDRIO FIJO		MEDIDAS PUERTAS DISPONIBLES ESTÁNDAR EN CM																	
mín	máx	42,5		47		54,5		59		63,5		68		72,5		82		86,5	
		mín	máx	mín	máx	mín	máx	mín	máx	mín	máx	mín	máx	mín	máx	mín	máx	mín	máx
21	22,5			67,8	69,3	75,3	76,8	79,8	81,3	84,3	85,8	88,8	90,3	93,3	94,8	102,8	104,3	107,3	108,8
24	25,5	66,3	67,8	70,8	72,3	78,3	79,8	82,8	84,3	87,3	88,8	91,8	93,3	96,3	97,8	105,8	107,3	110,3	111,8
27	28,5	69,3	70,8	73,8	75,3	81,3	82,8	85,8	87,3	90,3	91,8	94,8	96,3	99,3	100,8	108,8	110,3	113,3	114,8
30	31,5	72,3	73,8	76,8	78,3	84,3	85,8	88,8	90,3	93,3	94,8	97,8	99,3	102,3	103,8	111,8	113,3	116,3	117,8
33	34,5	75,3	76,8	79,8	81,3	87,3	88,8	91,8	93,3	96,3	97,8	100,8	102,3	105,3	106,8	114,8	116,3	119,3	120,8
36	37,5	78,3	79,8	82,8	84,3	90,3	91,8	94,8	96,3	99,3	100,8	103,8	105,3	108,3	109,8	117,8	119,3	122,3	123,8
39	40,5	81,3	82,8	85,8	87,3	93,3	94,8	97,8	99,3	102,3	103,8	106,8	108,3	111,3	112,8	120,8	122,3	125,3	126,8
42	43,5	84,3	85,8	88,8	90,3	96,3	97,8	100,8	102,3	105,3	106,8	109,8	111,3	114,3	115,8	123,8	125,3	128,3	129,8
45	46,5	87,3	88,8	91,8	93,3	99,3	100,8	103,8	105,3	108,3	109,8	112,8	114,3	117,3	118,8	126,8	128,3	131,3	132,8
48	49,5	90,3	91,8	94,8	96,3	102,3	103,8	106,8	108,3	111,3	112,8	115,8	117,3	120,3	121,8	129,8	131,3	134,3	135,8
51	52,5	93,3	94,8	97,8	99,3	105,3	106,8	109,8	111,3	114,3	115,8	118,8	120,3	123,3	124,8	132,8	134,3	137,3	138,8
54	55,5	96,3	97,8	100,8	102,3	108,3	109,8	112,8	114,3	117,3	118,8	121,8	123,3	126,3	127,8	135,8	137,3		
57	58,5	99,3	100,8	103,8	105,3	111,3	112,8	115,8	117,3	120,3	121,8	124,8	126,3	129,3	130,8	138,8	140,3		

IMPORTANTE: Medir entre las 2 paredes a ras de plato, a 100 cm y a 195 cm de altura para establecer el hueco de instalación.

EJEMPLO :

- Medida Hueco:
- Medida a ras de plato 101 cm
 - Medida a 100 de plato 101 cm
 - Medida a 195 cm de plato 101,9 cm

Elegir entre estas 3 opciones que se ajustan a nuestras medidas de hueco.

OPCIONES DISPONIBLES	RANGO DE INSTALACIÓN		=	FIJO		+	PUERTA
	mínimo	máximo		mínimo	máximo		
	100,8	102,3		33	34,5		68
	100,8	102,3		42	43,5		59
	100,8	102,3		54	55,5		47



GUÍA DE COMBINACIONES DE MEDIDAS FIJO + PUERTA PARA FRONTAL 1 FIJO + PUERTA CIERRE CONTRA PARED CON MAGNÉTICO DE COMPENSACIÓN

1. Tomar las medidas a ras de plato, a 100 cm y a 195 cm de altura para establecer el hueco de instalación.
2. Buscar en la tabla las opciones de rango que encajan dentro de las 3 medidas de nuestro hueco.
3. Seleccionar la combinación fijo / puerta que mejor se ajuste a nuestras necesidades.

RANGO INSTALACIÓN FIJO		RANGO INSTALACIÓN MAMPARAS																	
MEDIDAS VIDRIO FIJO		MEDIDAS PUERTAS DISPONIBLES ESTÁNDAR EN CM																	
mín	máx	44		48,5		56		60,5		65		69,5		74		83,5		88	
		mín	máx	mín	máx	mín	máx	mín	máx	mín	máx	mín	máx	mín	máx	mín	máx	mín	máx
21	22,5			69,5	71	77	78,5	81,5	83	86	87,5	90,5	92	95	96,5	104,5	106	109	110,5
24	25,5	68	69,5	72,5	74	80	81,5	84,5	86	89	90,5	93,5	95	98	99,5	107,5	109	112	113,5
27	28,5	71	72,5	75,5	77	83	84,5	87,5	89	92	93,5	96,5	98	101	102,5	110,5	112	115	116,5
30	31,5	74	75,5	78,5	80	86	87,5	90,5	92	95	96,5	99,5	101	104	105,5	113,5	115	118	119,5
33	34,5	77	78,5	81,5	83	89	90,5	93,5	95	98	99,5	102,5	104	107	108,5	116,5	118	121	122,5
36	37,5	80	81,5	84,5	86	92	93,5	96,5	98	101	102,5	105,5	107	110	111,5	119,5	121	124	125,5
39	40,5	83	84,5	87,5	89	95	96,5	99,5	101	104	105,5	108,5	110	113	114,5	122,5	124	127	128,5
42	43,5	86	87,5	90,5	92	98	99,5	102,5	104	107	108,5	111,5	113	116	117,5	125,5	127	130	131,5
45	46,5	89	90,5	93,5	95	101	102,5	105,5	107	110	111,5	114,5	116	119	120,5	128,5	130	133	134,5
48	49,5	92	93,5	96,5	98	104	105,5	108,5	110	113	114,5	117,5	119	122	123,5	131,5	133	136	137,5
51	52,5	95	96,5	99,5	101	107	108,5	111,5	113	116	117,5	120,5	122	125	126,5	134,5	136	139	140,5
54	55,5	98	99,5	102,5	104	110	111,5	114,5	116	119	120,5	123,5	125	128	129,5	137,5	139		
57	58,5	101	102,5	105,5	107	113	114,5	117,5	119	122	123,5	126,5	128	131	132,5	140,5	142		

IMPORTANTE: Medir entre las 2 paredes a ras de plato, a 100 cm y a 195 cm de altura para establecer el hueco de instalación.

EJEMPLO :

- Medida Hueco:
- Medida a ras de plato 101 cm
 - Medida a 100 de plato 101 cm
 - Medida a 195 cm de plato 101,8 cm

Elegir entre estas 3 opciones que se ajustan a nuestras medidas de hueco.

OPCIONES DISPONIBLES	RANGO DE INSTALACIÓN		=	FIJO		+	PUERTA
	mínimo	máximo		mínimo	máximo		
	101	102,5		27	28,5		74
	101	102,5		36	37,5		65
	101	102,5		45	46,5		56



Made in Spain · Fabricada por Becrisa | Certificada por laboratorio independiente **AIDIMME**
INSTITUTO TECNOLÓGICO

MUXIA

PUERTAS ABATIBLES

BISAGRAS CON MÁXIMA APERTURA

Frente de ducha



Puerta bisagra abatible
1 puerta
p.109



Puertas bisagras abatibles
2 puertas
p.110



Puerta bisagra abatible
con 2 fijos
1 puerta central + 2 fijos
p.111



Puerta bisagra abatible cierre
contra fijo
1 puerta + 1 fijo
p.112



Puerta bisagra abatible cierre
contra pared
1 puerta + 1 fijo
p.113

Angular



Puerta bisagra abatible
acceso frontal
1 puerta + 1 fijo lateral
p.115



Puerta bisagra abatible
acceso frontal
1 puerta + 1 fijo + 1 fijo lateral
p.117

Especiales

Opciones decoración impresión digital..... 158
Vidrios especiales 161
Soluciones especiales..... 162

Características

Fast Clean doble cara..... 163
Esquema técnico..... 176

Repuestos

Repuestos 164



Bisagras en
Acero Inoxidable 304



Barra de seguridad
de lado a lado en Acero
Inoxidable 304



Tratamiento antical
Fast Clean a doble cara



Tirador de doble asa

Acabados

● Cromo
anodizado
alto brillo

● Negro
mate

● Blanco
mate

Vidrio

○ Transparente
bajo pedido

○ Decorado impresión digital
bajo pedido

- Vidrio templado de 8 mm.
- Altura 195 cm.
- Fabricación a medida.
- Los acabados de perfilería cromo y negro tienen el mismo precio. Perfilería blanca con incremento.
- Cierre magnético.
- Apertura 90° exterior / interior.
- Perfilería fabricada en aluminio.
- Barra de seguridad y herrajes en Acero Inoxidable 304.
- Modelo reversible.

MUXIA



-  Tratamiento antical Fast Clean a doble cara
-  Vidrio templado 8 mm
-  Altura 195 cm
-  Cierre magnético de compensación oculto
-  Reversibles, instalación a izquierda o derecha
-  Doble asa tirador asa interior y exterior
-  Vidrio transparente o decorado impresión digital
-  Apertura exterior 90° | interior 90°
-  Herrajes en Acero Inoxidable 304

FRENTE DE DUCHA

Puerta bisagra abatible
1 puerta



Perfil magnético oculto de compensación incluido

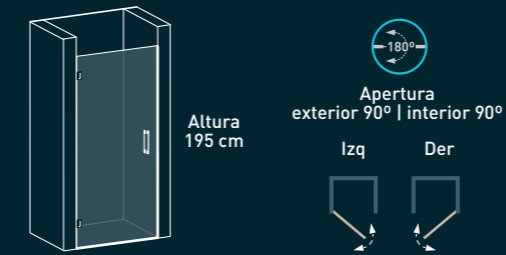

Codificación (XXX):

- | | |
|-----------------------------|----------------------------|
| Antepenúltimo dígito | Dos últimos dígitos |
| Acabado perfiles: | Vidrio: |
| 0 - Cromo ● | 00 - Transparente |
| 1 - Negro ● | 01 a 14 - Decoración |
| 2 - Blanco ● | |

Indicar hueco de instalación, tomando medidas a ras de plato, a 100 cm y a 195 cm de altura.

- Hueco de paso: medida de la puerta -5 cm.

Opción:

- Alturas especiales hasta un máximo 220 cm.
- Ver opciones de decoración en la página 158.
- Juntas de PVC en Negro.

Plazos expedición:







15 días laborables.

Fabricación a medida

cm	referencia
Hasta 70	MU01070 XXX
70,1-80	MU01080 XXX
80,1-90	MU01090 XXX

FRENTE DE DUCHA

Puertas bisagras abatibles
2 puertas

-  Tratamiento antical Fast Clean a doble cara
-  Doble asa tirador asa interior y exterior
-  Vidrio templado 8 mm
-  Vidrio transparente o decorado impresión digital
-  Altura 195 cm
-  Apertura exterior 90° | interior 90°
-  Cierre magnético
-  Herrajes en Acero Inoxidable 304



Tirador asa

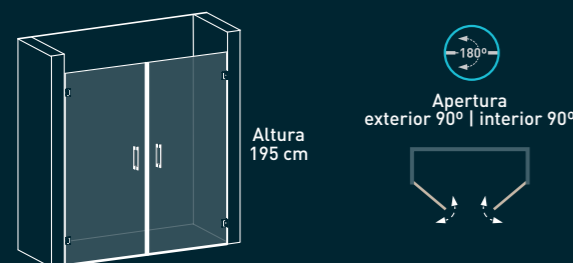

Codificación (XXX):

- | | |
|----------------------|----------------------|
| Antepenúltimo dígito | Dos últimos dígitos |
| Acabado perfiles: | Vidrio: |
| 0 - Cromo ● | 00 - Transparente |
| 1 - Negro ● | 01 a 14 - Decoración |
| 2 - Blanco ● | |

Indicar hueco de instalación, tomando medidas a ras de plato, a 100 cm y a 195 cm de altura.

Opción:

- Alturas especiales hasta un máximo 220 cm.
- Ver opciones de decoración en la página 158.
- Juntas de PVC en Negro.
- Bañera con altura 150 cm.

Plazos expedición:

15 días laborables.

Fabricación a medida	
cm*	referencia
Hasta 80	MU02080 XXX
Hasta 100	MU02100 XXX
Hasta 120	MU02120 XXX
Hasta 140	MU02140 XXX
Hasta 160	MU02160 XXX
Hasta 180	MU02180 XXX

cm*: Suma de las 2 puertas. Posibilidad de puertas asimétricas. Máximo ancho puerta 90 cm.

FRENTE DE DUCHA

Puerta bisagra abatible con dos fijos
1 puerta central + 2 fijos

-  Tratamiento antical Fast Clean a doble cara
-  Doble asa tirador asa interior y exterior
-  Perfilera minimalista
-  Vidrio transparente o decorado impresión digital
-  Vidrio templado 8 mm
-  Apertura exterior 105° | interior 105°
-  Altura 195 cm
-  Herrajes en Acero Inoxidable 304
-  Cierre magnético
-  Barra de seguridad de lado a lado
-  Reversibles, instalación a izquierda o derecha

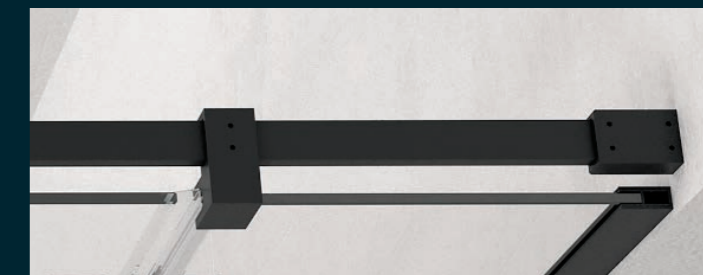

Barra de seguridad de lado a lado en Acero inoxidable 304

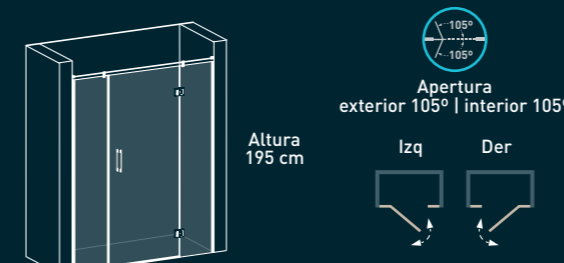
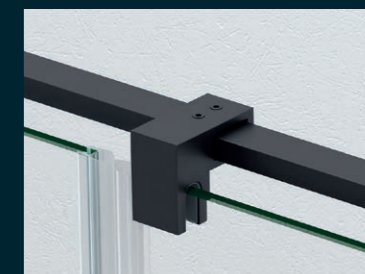

Codificación (XXX):

- | | |
|----------------------|----------------------|
| Antepenúltimo dígito | Dos últimos dígitos |
| Acabado perfiles: | Vidrio: |
| 0 - Cromo ● | 00 - Transparente |
| 1 - Negro ● | 01 a 14 - Decoración |
| 2 - Blanco ● | |

Indicar hueco de instalación, tomando medidas a ras de plato, a 100 cm y a 195 cm de altura.

Opción:

- Alturas especiales hasta un máximo 220 cm.
- Ver opciones de decoración en la página 158.
- Juntas de PVC en Negro.
- Bañera con altura 150 cm.

Plazos expedición:

15 días laborables.

Indicar medida de cada uno de los fijos y puerta.

Fabricación a medida	
cm	referencia
90-100	MU05100 XXX
100,1-110	MU05110 XXX
110,1-120	MU05120 XXX
120,1-130	MU05130 XXX
130,1-140	MU05140 XXX
140,1-150	MU05150 XXX
150,1-160	MU05160 XXX
160,1-170	MU05170 XXX
170,1-180	MU05180 XXX
180,1-190	MU05190 XXX
190,1-200	MU05200 XXX

Máximo ancho puerta 90 cm.

FRENTE DE DUCHA

Puerta bisagra abatible cierre contra fijo
1 puerta + 1 fijo

-  Tratamiento antical Fast Clean a doble cara
-  Reversibles, instalación a izquierda o derecha
-  Perfilera minimalista
-  Doble asa tirador asa interior y exterior
-  Vidrio templado 8 mm
-  Vidrio transparente o decorado impresión digital
-  Altura 195 cm
-  Apertura exterior 90° | interior 90°
-  Cierre magnético
-  Herrajes en Acero Inoxidable 304



Bisagras en Acero Inoxidable 304

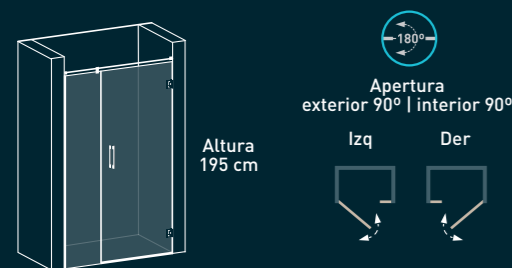

Codificación (XXX):

- Antepenúltimo dígito Acabado perfilera:
0 - Cromo ●
1 - Negro ●
2 - Blanco ●
- Dos últimos dígitos Vidrio:
00 - Transparente
01 a 14 - Decoración

Indicar hueco de instalación, tomando medidas a ras de plato, a 100 cm y a 195 cm de altura.

Opción:

- Alturas especiales hasta un máximo 220 cm.
- Ver opciones de decoración en la página 158.
- Juntas de PVC en Negro.
- Brazo en ángulo 45°.
- Bañera con altura 150 cm.

Plazos expedición:

15 días laborables.

Indicar medida de fijo o puerta. En medidas de fijo superiores a 55 cm con brazo seguridad perpendicular a vidrio y en inferiores a 55 cm con barra de seguridad de lado a lado.

Fabricación a medida	
cm	referencia
67,5-75	MU03075 XXX
75,1-80	MU03080 XXX
80,1-85	MU03085 XXX
85,1-90	MU03090 XXX
90,1-95	MU03095 XXX
95,1-100	MU03100 XXX
100,1-105	MU03105 XXX
105,1-110	MU03110 XXX
110,1-115	MU03115 XXX
115,1-120	MU03120 XXX
120,1-125	MU03125 XXX
125,1-130	MU03130 XXX
130,1-135	MU03135 XXX
135,1-140	MU03140 XXX

Máximo ancho puerta 90 cm.

FRENTE DE DUCHA

Puerta bisagra abatible cierre contra pared
1 puerta + 1 fijo

-  Tratamiento antical Fast Clean a doble cara
-  Reversibles, instalación a izquierda o derecha
-  Perfilera minimalista
-  Doble asa tirador asa interior y exterior
-  Vidrio templado 8 mm
-  Vidrio transparente o decorado impresión digital
-  Altura 195 cm
-  Apertura exterior 105° | interior 105°
-  Cierre magnético de compensación oculto
-  Herrajes en Acero Inoxidable 304



Barra de seguridad de lado a lado para fijos inferiores a 55 cm en Acero Inoxidable 304

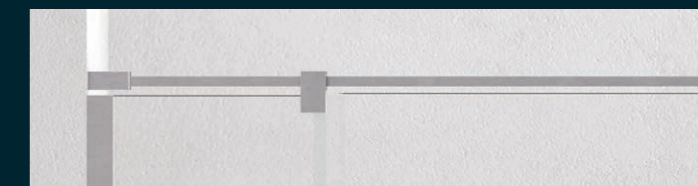

Perfil magnético de compensación oculto incluido

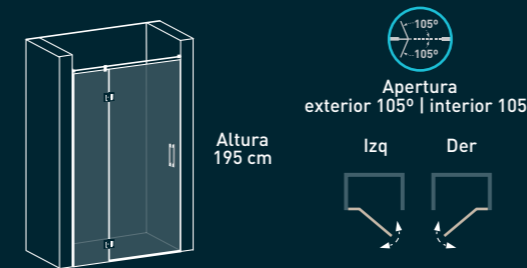

Codificación (XXX):

- Antepenúltimo dígito Acabado perfilera:
0 - Cromo ●
1 - Negro ●
2 - Blanco ●
- Dos últimos dígitos Vidrio:
00 - Transparente
01 a 14 - Decoración

Indicar hueco de instalación, tomando medidas a ras de plato, a 100 cm y a 195 cm de altura.

Opción:

- Alturas especiales hasta un máximo 220 cm.
- Ver opciones de decoración en la página 158.
- Juntas de PVC en Negro.
- Brazo en ángulo 45°.
- Bañera con altura 150 cm.

Plazos expedición:

15 días laborables.

Indicar medida de fijo o puerta. En medidas de fijo superiores a 55 cm con brazo seguridad perpendicular a vidrio y en inferiores a 55 cm con barra de seguridad de lado a lado.

Fabricación a medida	
cm	referencia
67,5-75	MU04075 XXX
75,1-80	MU04080 XXX
80,1-85	MU04085 XXX
85,1-90	MU04090 XXX
90,1-95	MU04095 XXX
95,1-100	MU04100 XXX
100,1-105	MU04105 XXX
105,1-110	MU04110 XXX
110,1-115	MU04115 XXX
115,1-120	MU04120 XXX
120,1-125	MU04125 XXX
125,1-130	MU04130 XXX
130,1-135	MU04135 XXX
135,1-140	MU04140 XXX

Máximo ancho puerta 90 cm.

MUXIA

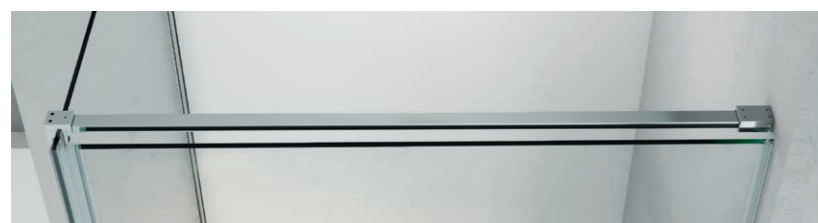

Brazo de seguridad en Acero Inoxidable 304

ANGULAR

Puerta bisagra abatible acceso frontal
1 puerta + 1 fijo lateral

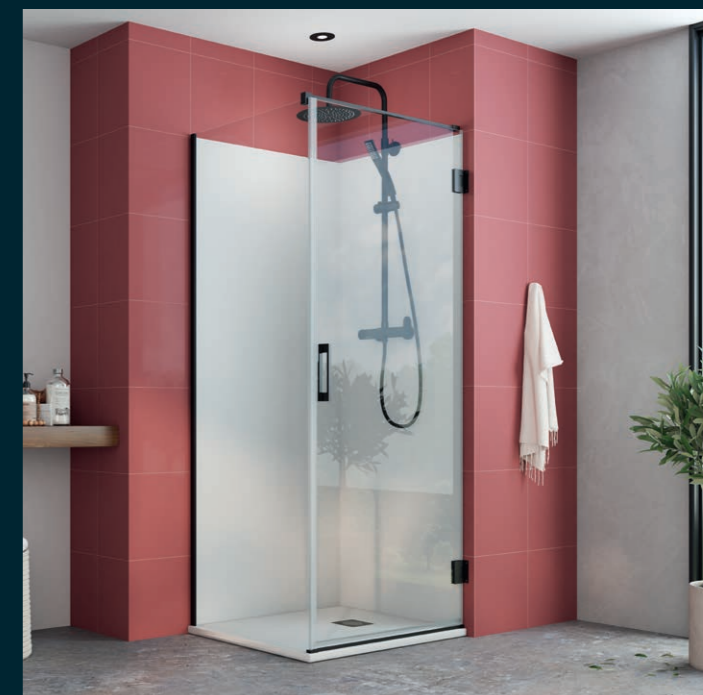

- Tratamiento antical Fast Clean a doble cara
- Perfilera minimalista
- Vidrio templado 8 mm
- Altura 195 cm
- Cierre magnético
- Reversibles, instalación a izquierda o derecha
- Doble asa tirador asa interior y exterior
- Vidrio transparente o decorado impresión digital
- Apertura exterior 90° | interior 90°
- Herrajes en Acero Inoxidable 304
- Brazo de seguridad de lado a lado

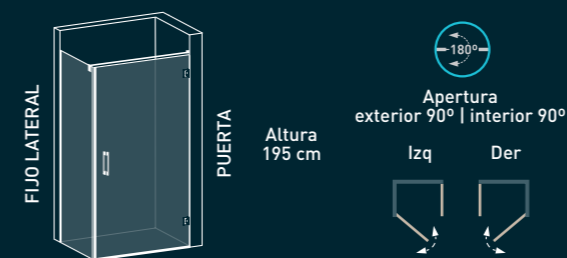

Codificación (XXX):

- | | |
|----------------------|----------------------|
| Antepenúltimo dígito | Dos últimos dígitos |
| Acabado perfilera: | Vidrio: |
| 0 - Cromo ● | 00 - Transparente |
| 1 - Negro ● | 01 a 14 - Decoración |
| 2 - Blanco ● | |

Indicar medidas a borde de plato.
Indicar si es plato enrasado o de obra.

- Hueco de paso: medida de la puerta -4 cm.

Opción:

- Alturas especiales hasta un máximo 220 cm.
- Ver opciones de decoración en la página 158.
- Juntas de PVC en Negro.
- Brazo en ángulo 45°.
- Bañera con altura 150 cm.

Plazos expedición:

15 días laborables.



MUY IMPORTANTE

Para que las medidas de las mamparas angulares se adapten correctamente al plato es fundamental conocer los desvíos de escuadra entre la pared y el plato de ducha. Indicándonos la medida del descuadre y si la pared se abre o se cierra.

Fabricación a medida

	cm	referencia
PUERTA	Hasta 70	MU07070 XXX
	70,1-80	MU07080 XXX
	80,1-90	MU07090 XXX

FIJO LATERAL	Hasta 70	MU08070 XXX
	70,1-80	MU08080 XXX
	80,1-90	MU08090 XXX
	90,1-100	MU08100 XXX
	100,1-110	MU08110 XXX
	110,1-120	MU08120 XXX

Suma la PUERTA y FIJO LATERAL para completar la mampara.

MUXIA



-  Tratamiento antical Fast Clean a doble cara
-  Perfilera minimalista
-  Vidrio templado 8 mm
-  Altura 195 cm
-  Cierre magnético
-  Reversibles, instalación a izquierda o derecha
-  Doble asa tirador asa interior y exterior
-  Vidrio transparente o decorado impresión digital
-  Apertura exterior 105° | interior 105°
-  Herrajes en Acero Inoxidable 304
-  Barra de seguridad de lado a lado

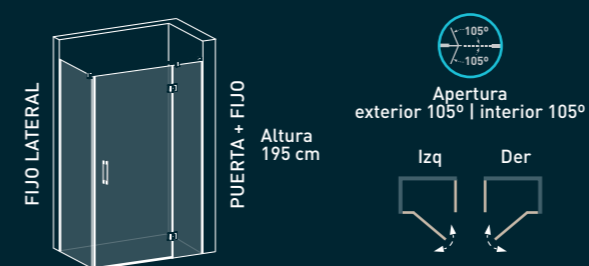

Codificación (XXX):

- | | |
|----------------------|----------------------|
| Antepenúltimo dígito | Dos últimos dígitos |
| Acabado perfilera: | Vidrio: |
| 0 - Cromo ● | 00 - Transparente |
| 1 - Negro ● | 01 a 14 - Decoración |
| 2 - Blanco ● | |

Indicar medidas a borde de plato.
Indicar si es plato enrasado o de obra.

Opción:

- Alturas especiales hasta un máximo 220 cm.
- Ver opciones de decoración en la página 158.
- Juntas de PVC en Negro.
- Bañera con altura 150 cm.

Plazos expedición:

15 días laborables.

ANGULAR

Puerta bisagra abatible acceso frontal
1 puerta + 1 fijo + 1 fijo lateral



Bisagras entre vidrio-vidrio.

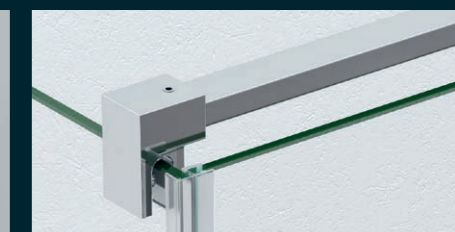

Barra de seguridad de lado a lado en Acero Inoxidable 304.

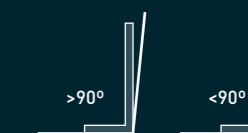

MUY IMPORTANTE

Para que las medidas de las mamparas angulares se adapten correctamente al plato es fundamental conocer los desvíos de escuadra entre la pared y el plato de ducha. Indicándonos la medida del descuadre y si la pared se abre o se cierra.

Indicar medida de fijo o puerta.

Fabricación a medida

cm	referencia
67,5-75	MU09075 XXX
75,1-80	MU09080 XXX
80,1-85	MU09085 XXX
85,1-90	MU09090 XXX
90,1-95	MU09095 XXX
95,1-100	MU09100 XXX
100,1-105	MU09105 XXX
105,1-110	MU09110 XXX
110,1-115	MU09115 XXX
115,1-120	MU09120 XXX
120,1-125	MU09125 XXX
125,1-130	MU09130 XXX
130,1-135	MU09135 XXX
135,1-140	MU09140 XXX

cm	referencia
Hasta 70	MU11070 XXX
70,1-80	MU11080 XXX
80,1-90	MU11090 XXX
90,1-100	MU11100 XXX
100,1-110	MU11110 XXX
110,1-120	MU11120 XXX

Suma la PUERTA+FIJO y FIJO LATERAL para completar la mampara. Máximo ancho puerta 90 cm.

IN-OUT

SOLUCIONES

CORREDERA, PIVOTANTE, EXTENDED Y BISAGRAS

Frente de ducha



In-Out corredera ronda
1 fijo + 1 puerta corredera
p.121



In-Out perfil pivotante denia
1 fijo + 1 puerta abatible
p.123



In-Out extended manacor
1 fijo + 1 puerta abatible
1 puerta abatible
p.125



In-Out bisagras zahara
1 fijo + 1 puerta abatible
p.127

Angular



In-Out bisagras zahara
1 fijo + 1 puerta abatible +
1 fijo lateral
p.129

Especiales

Opciones decoración impresión digital..... 158
Vidrios especiales 161
Soluciones especiales 162

Características

Fast Clean doble cara..... 163
Esquema técnico 172 y 177

Repuestos

Repuestos 164

Made in Spain · Fabricada por Becrisa | Certificada por laboratorio independiente

AIDIMME
INSTITUTO TECNOLÓGICO



Sin perfilera inferior



Brazo de seguridad perpendicular en Acero Inoxidable 304



Tratamiento antical Fast Clean a doble cara



Perfilera fabricada en aluminio anodizado o lacado

Acabados

Cromo
anodizado
alto brillo

Blanco
mate
(solo In-Out Denia e In-Out Zahara)

Negro
mate

Titanio
(solo In-Out Ronda)

Oro
mate
(solo In-Out Ronda e In-Out Zahara)

Vidrio

Transparente

Decorado impresión digital

- Vidrio templado de 6 u 8 mm.
- Altura 195 cm.
- Fabricación a medida opcional.
- Perfilera fabricada en aluminio anodizado o lacado.
- **IN-OUT corredera ronda:** Mampara premium.
- **IN-OUT perfil pivotante denia:** Sistema de desagüe y alineación de puerta ajustable.
- **IN-OUT extended manacor:** Bisagras fabricadas en Zamak.
- **IN-OUT bisagras zahara:** Bisagras en Acero Inoxidable 304.
- Modelo reversible.

IN-OUT RONDA



 Tratamiento antical
Fast Clean a doble cara

 Perfilera
minimalista

 Vidrio templado
8 mm

 Altura
195 cm

 Reversibles, instalación
a izquierda o derecha

 Tirador
uñero

 Vidrio transparente
o decorado impresión digital

 Herrajes
en Acero Inoxidable 304

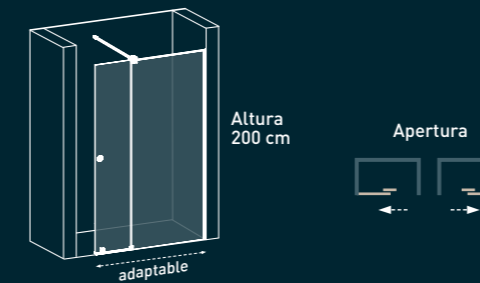

Codificación (XXX):

Antepenúltimo dígito	Dos últimos dígitos
Acabado perfilera:	Vidrio:
0 - Cromo ●	00 - Transparente
1 - Negro ●	01 a 14 - Decoración
3 - Titanio ●	
4 - Oro ●	

Opción:

- Medidas especiales con altura estándar.
- Alturas especiales hasta un máximo 220 cm.
- Ver opciones de decoración en la página 158.
- Barra de seguridad de lado a lado.

Plazos expedición:

Vidrio transparente: 2 días laborables.
 Perfilera oro: 3-4 días laborables.
 Decoración y medida especial: 15 días laborables.

2 bultos por mampara.

IN-OUT ronda

In-Out corredera ronda
1 fijo + 1 puerta corredera



Tirador uñero para máxima apertura



Guiador y rodamiento superior.

8 mm VIDRIO

cm	referencia
70+40	R030110 XXX
80+40	R030120 XXX
90+40	R030130 XXX
100+40	R030140 XXX

IN-OUT DENIA



- Tratamiento antical
Fast Clean a doble cara
- Vidrio templado
6 mm
- Altura
195 cm
- Reversibles, instalación
a izquierda o derecha
- Vidrio transparente
o decorado impresión digital
- Apertura
exterior 100° | interior 90°
- Herrajes
en Acero Inoxidable 304
- Brazo de seguridad
perpendicular
- Sistema de desagüe
y alineación de puerta ajustable
en pivote inferior

Brazo
máx. 100 cm

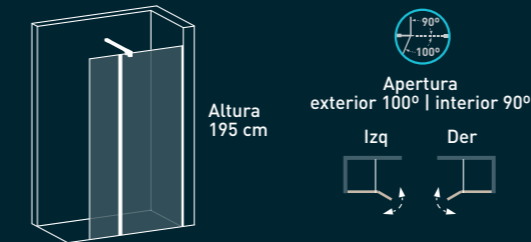

Codificación (XXX):

- | | |
|---|--------------------------------|
| Antepenúltimo dígito
Acabado perfiles: | Dos últimos dígitos
Vidrio: |
| 0 - Cromo ● | 00 - Transparente |
| 1 - Negro ● | 01 a 14 - Decoración |
| 2 - Blanco ● | |

Opción:

- Medidas especiales con altura estándar.
- Alturas especiales hasta un máximo 220 cm.
- Ver opciones de decoración en la página 158.
- Ver medidas cuadros decoración 13 en la página 158.
- Juntas de PVC en Negro.
- Brazo en ángulo 45°.
- Barra de seguridad de lado a lado.

Plazos expedición:

Vidrio transparente y decoración 01 y 13: 2 días laborables.
Perfiles blanca: 3-4 días laborables.
Decoración 02 a 12 y 14 y medida especial: 15 días laborables.

IN-OUT denia

In-Out perfil pivotante denia
1 fijo + 1 puerta abatible



6 mm VIDRIO

cm	referencia
70+40	DE30110 XXX
80+40	DE30120 XXX
90+40	DE30130 XXX
100+40	DE30140 XXX

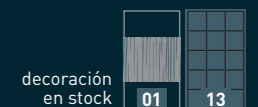

decoración
en stock

01 13

IN-OUT EXTENDED



-  Tratamiento antical Fast Clean a doble cara
-  Vidrio transparente o decorado impresión digital
-  Perfilera minimalista
-  Apertura exterior 90° | interior 90°
-  Vidrio templado 8 mm
-  Brazo de seguridad perpendicular
-  Altura 195 cm
-  Bisagras fabricadas en Zamak
-  Reversibles, instalación a izquierda o derecha

IN-OUT extended

In-Out extended manacor
1 fijo + 1 puerta abatible | 1 puerta abatible

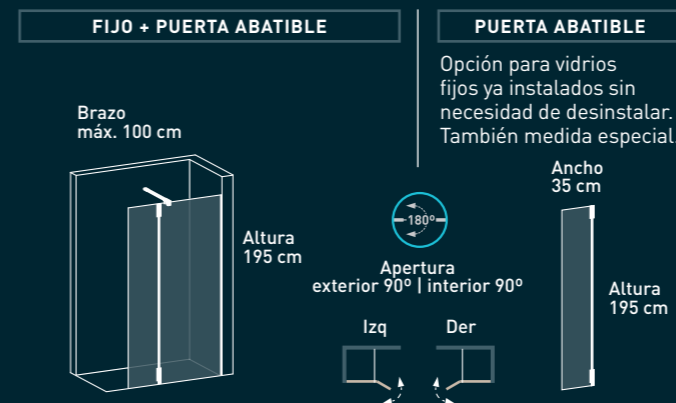

Codificación (XXX):

- | | |
|----------------------|------------------------------------|
| Antepenúltimo dígito | Dos últimos dígitos |
| Acabado perfilera: | Vidrio: |
| 0 - Cromo ● | 00 - Transparente |
| 1 - Negro ● | 01 y 13 - Decoración estándar |
| 2 - Blanco ● | 02 a 12 y 14 - Decoración especial |

Opción:

- Medidas especiales con altura estándar.
- Alturas especiales hasta un máximo 220 cm.
- Ver opciones de decoración en la página 158.
- Ver medidas cuadros decoración 13 en la página 158.
- Juntas de PVC en Negro.
- Brazo en ángulo 45°.
- Barra de seguridad de lado a lado.

Plazos expedición:

Vidrio transparente y decoración estándar: 2 días laborables.
 Perfilera blanca: 3-4 días laborables.
 Decoración especial y medida especial: 15 días laborables.

FIJO + PUERTA ABATIBLE

cm	referencia
60+35	MA30095 XXX
70+35	MA30105 XXX
80+35	MA30115 XXX
90+35	MA30125 XXX
100+35	MA30135 XXX
110+35	MA30145 XXX
120+35	MA30155 XXX

PUERTA ABATIBLE

Adaptable para vidrios fijos ya instalados. No es necesario taladrar el vidrio para su instalación.
 La puerta abatible abierta o cerrada a 90° resta 2 cm al hueco de paso existente.

PUERTA ABATIBLE

cm	referencia
35	MA30035 XXX



IN-OUT ZAHARA



 Tratamiento antical
Fast Clean a doble cara

 Perfilera
minimalista

 Vidrio templado
6 u 8 mm

 Altura
195 cm

 Reversibles, instalación
a izquierda o derecha

 Vidrio transparente
o decorado impresión digital

 Apertura
exterior 120° | interior 40°

 Herrajes
en Acero Inoxidable 304

 Brazo de seguridad
perpendicular

Brazo
máx. 100 cm

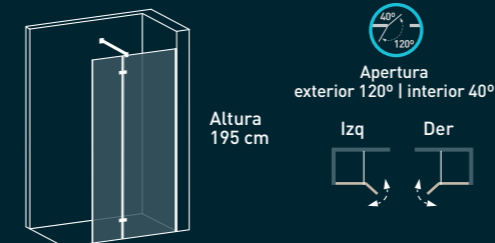

Codificación (XXX):

Antepenúltimo dígito	Dos últimos dígitos
Acabado perfilera:	Vidrio:
0 - Cromo	00 - Transparente
1 - Negro	01 y 13 - Decoración estándar
2 - Blanco	02 a 12 y 14 - Decoración especial
4 - Oro	

Opción:

- Medidas especiales con altura estándar.
- Alturas especiales hasta un máximo 220 cm.
- Ver opciones de decoración en la página 158.
- Ver medidas cuadros decoración 13 en la página 158.
- Juntas de PVC en Negro.
- Brazo en ángulo 45°.
- Otras medidas de Brazo seguridad hasta 140 cm.
- Barra de seguridad de lado a lado.

Plazos expedición:

Vidrio 6 mm transparente y decoración estándar: 2 días laborables.
Perfilera blanca y oro: 3-4 días laborables.
Fabricación a medida, decoración especial y medida especial: 15 días laborables.

IN-OUT zahara

In-Out bisagras zahara
1 fijo + 1 puerta abatible



Vidrio transparente y decoración estándar en stock

6 mm VIDRIO

cm	referencia
70+40	ZA301106 XXX
80+40	ZA301206 XXX
90+40	ZA301306 XXX
100+40	ZA301406 XXX



Fabricación a medida

8 mm VIDRIO

cm	referencia
70+40	ZA301108 XXX
80+40	ZA301208 XXX
90+40	ZA301308 XXX
100+40	ZA301408 XXX
110+40	ZA301508 XXX
120+40	ZA301608 XXX

IN-OUT ZAHARA



Barra de seguridad de lado a lado (opcional)

-  Tratamiento antical Fast Clean a doble cara
-  Perfilera minimalista
-  Vidrio templado 6 u 8 mm
-  Altura 195 cm
-  Reversibles, instalación a izquierda o derecha
-  Vidrio transparente o decorado impresión digital
-  Apertura exterior 120° | interior 40°
-  Herrajes en Acero Inoxidable 304

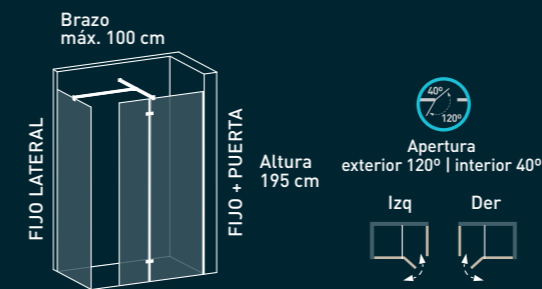

Codificación (XXX):

- | | |
|----------------------|----------------------|
| Antepenúltimo dígito | Dos últimos dígitos |
| Acabado perfilera: | Vidrio: |
| 0 - Cromo | 00 - Transparente |
| 1 - Negro | 01 a 14 - Decoración |
| 2 - Blanco | |
| 4 - Oro | |

Opción:

- Medidas especiales con altura estándar.
- Alturas especiales hasta un máximo 220 cm.
- Ver opciones de decoración en la página 158.
- Ver medidas cuadros decoración 13 en la página 158.
- Juntas de PVC en Negro.
- Otras medidas de Brazo seguridad hasta 140 cm.
- Barra de seguridad de lado a lado.

Plazos expedición:

Vidrio 6 mm transparente: 2 días laborables.
Fabricación a medida, decoración y medida especial: 15 días laborables.

IN-OUT ANGULAR zahara

In-Out bisagras zahara
1 fijo + 1 puerta abatible + 1 fijo lateral

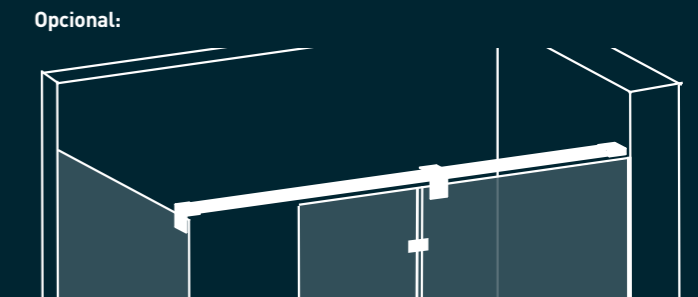

Barra de seguridad de lado a lado

Vidrio transparente en stock

6 mm VIDRIO

	cm	referencia
FIJO + PUERTA	70+40	ZA301106 XXX
	80+40	ZA301206 XXX
	90+40	ZA301306 XXX
	100+40	ZA301406 XXX

	cm	referencia
FIJO LATERAL	68,5-70	ZA310706 XXX
	73,5-75	ZA310756 XXX
	78,5-80	ZA310806 XXX
	88,5-90	ZA310906 XXX
	98,5-100	ZA311006 XXX

Suma la FIJO+PUERTA y FIJO LATERAL para completar la mampara.

Fabricación a medida

8 mm VIDRIO

	cm	referencia
FIJO + PUERTA	70+40	ZA301108 XXX
	80+40	ZA301208 XXX
	90+40	ZA301308 XXX
	100+40	ZA301408 XXX
	110+40	ZA301508 XXX
	120+40	ZA301608 XXX

	cm	referencia
FIJO LATERAL	68,5-70	ZA310708 XXX
	73,5-75	ZA310758 XXX
	78,5-80	ZA310808 XXX
	88,5-90	ZA310908 XXX
	98,5-100	ZA311008 XXX

Suma la FIJO+PUERTA y FIJO LATERAL para completar la mampara.

MANACOR

FIJOS

LO ESENCIAL

Frente de ducha



Panel fijo
p.133



Panel fijo centrado
con 2 brazos
p.135

Angular



Panel fijo + fijo lateral
p.139



Especiales

Opciones decoración impresión digital..... 158
Vidrios especiales 161
Soluciones especiales 162

Características

Fast Clean doble cara..... 163

Repuestos

Repuestos 164

Made in Spain · Fabricada por Becrisa | Certificada por laboratorio independiente

AIDIMME
INSTITUTO TECNOLÓGICO



Sin perfilera inferior
ni superior

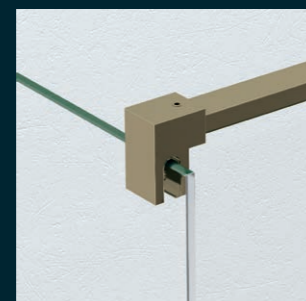

Brazo de seguridad
adaptable en Acero
Inoxidable 304



Tratamiento antical
Fast Clean a doble cara



Conexión en "T" para
barra de seguridad
(solo angular)

Acabados

Cromo
anodizado
alto brillo

Blanco
mate

Negro
mate

Oro
mate

Vidrio

Transparente

Decorado impresión digital

- Vidrio templado de 8 mm.
- Altura 195 cm.
- Fabricación a medida opcional.
- Perfilera fabricada en aluminio anodizado o lacado.
- Brazo en Acero Inoxidable 304.
- Barra de lado a lado en Acero Inoxidable 304 opcional.
- Modelo reversible.





MANACOR

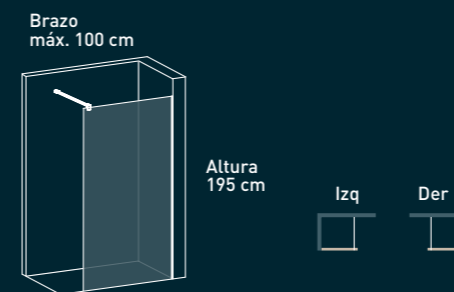

-  Tratamiento antical Fast Clean a doble cara
-  Perfilera minimalista
-  Vidrio templado 8 mm
-  Altura 195 cm
-  Reversibles, instalación a izquierda o derecha
-  Vidrio transparente o decorado impresión digital
-  Brazo de seguridad perpendicular



Codificación (XXX):

- | | |
|--|-----------------------------------|
| Antepenúltimo dígito | Dos últimos dígitos |
| Acabado perfilera: | Vidrio: |
| 0 - Cromo  | 00 - Transparente |
| 1 - Negro  | 01, 13 y 14 - Decoración estándar |
| 2 - Blanco  | 02 a 12 - Decoración especial |
| 4 - Oro  | |

Opción:

- Medidas especiales con altura estándar.
- Alturas especiales hasta un máximo 220 cm.
- Ver opciones de decoración en la página 158.
- Ver medidas cuadros decoración 13 en la página 158.
- Otras medidas de Brazo seguridad hasta 140 cm.
- Barra de seguridad de lado a lado.
- Brazo en ángulo 45°.

Plazos expedición:

Vidrio transparente y decoración estándar: 2 días laborables.
Decoración especial y medida especial: 15 días laborables.

FRENTE DE DUCHA

Panel fijo



Vidrio transparente con perfilera oro.

Vidrio transparente y decoración estándar en stock

8 mm VIDRIO	
cm	referencia
70	MA01070 XXX
80	MA01080 XXX
90	MA01090 XXX
100	MA01100 XXX
110	MA01110 XXX
120	MA01120 XXX

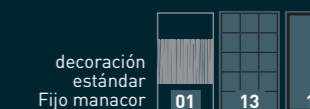

MANACOR



 Tratamiento antical
Fast Clean a doble cara

 Vidrio templado
8 mm

 Altura
195 cm

 Vidrio transparente
o decorado impresión digital

 2 brazos de seguridad
perpendiculares

FRENTE DE DUCHA



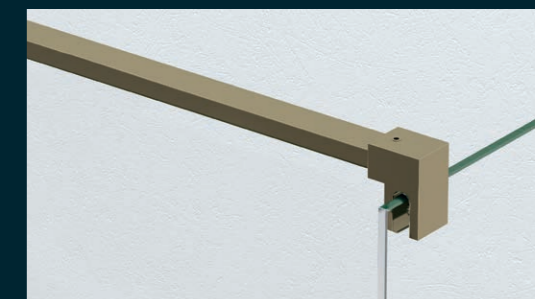

Panel fijo centrado con 2 brazos

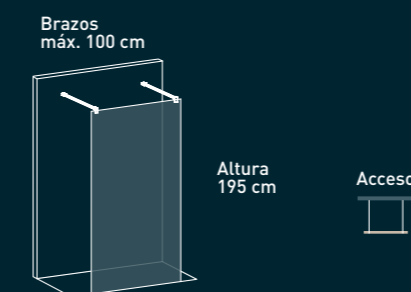

Brazo de seguridad perpendicular en Acero Inoxidable 304



Codificación (XXX):

Antepenúltimo dígito	Dos últimos dígitos
Acabado:	Vidrio:
0 - Cromo 	00 - Transparente
1 - Negro 	01, 13 y 14 - Decoración estándar
2 - Blanco 	02 a 12 - Decoración especial
4 - Oro 	

Opción:

- Medidas especiales con altura estándar.
- Alturas especiales hasta un máximo 220 cm.
- Ver opciones de decoración en la página 158.
- Ver medidas cuadros decoración 13 en la página 158.
- Otras medidas de Brazo seguridad hasta 140 cm.

Plazos expedición:

Vidrio transparente y decoración estándar: 2 días laborables.

Acabados blanco y oro: 3-4 días laborables.

Decoración especial y medida especial: 15 días laborables.

Vidrio transparente y decoración estándar en stock

8 mm VIDRIO	
cm	referencia
90	MA03090 XXX
100	MA03100 XXX
110	MA03110 XXX
120	MA03120 XXX

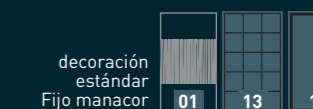



Decoración 14 estándar en Manacor (en stock)



Decoración 01 estándar en Manacor (en stock)

VER MÁS OPCIONES
Página 158



Decoración 13 estándar en Manacor (en stock)



Decoración especial 12

MANACOR





ANGULAR

Panel fijo + fijo lateral



Barra de seguridad de lado a lado (opcional).

-  Tratamiento antical Fast Clean a doble cara
-  Perfilera minimalista
-  Vidrio templado 8 mm
-  Altura 195 cm
-  Reversibles, instalación a izquierda o derecha
-  Vidrio transparente o decorado impresión digital
-  Brazo de seguridad de lado a lado

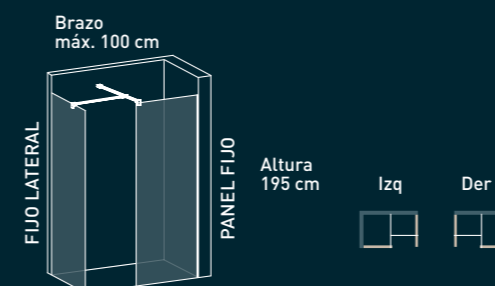



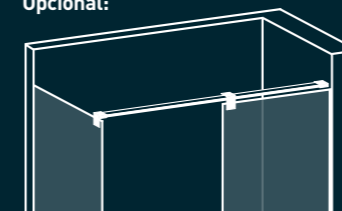

Opcional:



Barra de seguridad de lado a lado:

Codificación (XXX):

Antepenúltimo dígito	Dos últimos dígitos
Acabado perfilera:	Vidrio:
0 - Cromo 	00 - Transparente
1 - Negro 	01, 13 y 14 - Decoración estándar
2 - Blanco 	02 a 12 - Decoración especial
4 - Oro 	

Opción:

- Medidas especiales con altura estándar.
- Alturas especiales hasta un máximo 220 cm.
- Ver opciones de decoración en la página 158.
- Ver medidas cuadros decoración 13 en la página 158.
- Otras medidas de Brazo seguridad hasta 140 cm.

Plazos expedición:

Vidrio transparente y decoración estándar: 2 días laborables.
 Perfilera blanca y oro: 3-4 días laborables.
 Decoración especial y medida especial: 15 días laborables.

Vidrio transparente y decoración estándar en stock

8 mm VIDRIO		
	cm	referencia
PANEL FIJO	70	MA01070 XXX
	80	MA01080 XXX
	90	MA01090 XXX
	100	MA01100 XXX
	110	MA01110 XXX
	120	MA01120 XXX
FIJO LATERAL	68,5-70	MA02070 XXX
	73,5-75	MA02075 XXX
	78,5-80	MA02080 XXX
	88,5-90	MA02090 XXX
	98,5-100	MA02100 XXX

Suma la PANEL FIJO y FIJO LATERAL para completar la mampara.

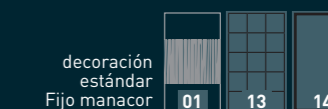



Made in Spain · Fabricada por Becrisa | Certificada por laboratorio independiente **AIDIMME** INSTITUTO TECNOLÓGICO

COMBOS

SOLUCIONES

COMBINACIONES DE DIFERENTES APERTURAS

Angular



YAIZA-NIJAR
Corredera + Plegable
p.143



NIJAR-DENIA
Plegable + Abatible
p.145



YAIZA-DENIA
Corredera + Abatible
p.147



Especiales

Opciones decoración impresión digital.....	158
Vidrios especiales	161
Soluciones especiales.....	162

Características

Fast Clean doble cara.....	163
Esquema técnico.....	170

Repuestos

Repuestos	164
-----------------	-----

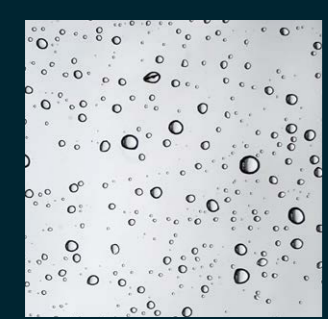

Tratamiento antical
Fast Clean a doble cara



Sin perfilería inferior

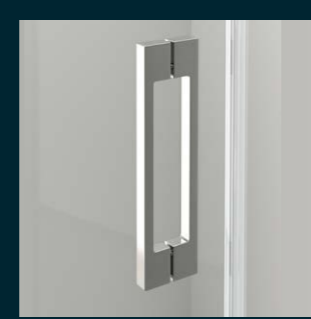

Tirador de doble asa
(Yaiza y Denia)



Pomo
(Nijar)

Acabados

- Cromo anodizado alto brillo
- Negro mate
- Blanco mate

Vidrio





- Transparente bajo pedido
- Decorado impresión digital bajo pedido

- Vidrio templado de 6 mm.
- Altura 195 cm.
- Fabricación a medida.
- Cierre magnético.
- Perfilería fabricada en aluminio.
- Yaiza: Herrajes en Zamak.
- Denia y Nijar: Herrajes en Acero Inoxidable.
- Modelo reversible.

COMBOS



-  Tratamiento antical Fast Clean a doble cara
-  Vidrio templado 6 mm
-  Altura 195 cm
-  Cierre magnético
-  Reversibles, instalación a izquierda o derecha

-  YAIZA Doble asa tirador asa interior y exterior
-  NIJAR 1 Pomo doble en cada vidrio de la puerta
-  Vidrio transparente o decorado impresión digital
-  NIJAR Apertura exterior 90° | interior 90°
-  Sistema de desagüe y alineación de puerta ajustable en pivote inferior

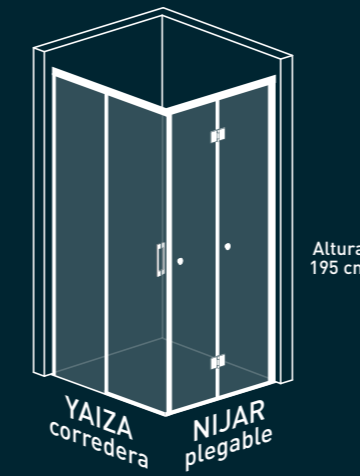

YAIZA - NIJAR

Corredera - Plegable



MUY IMPORTANTE

Para que las medidas de las mamparas angulares se adapten correctamente al plato es fundamental conocer los desvíos de escuadra entre la pared y el plato de ducha. Indicándonos la medida del descuadre y si la pared se abre o se cierra.

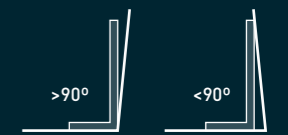

Codificación (XXX):

- | | |
|----------------------|----------------------|
| Antepenúltimo dígito | Dos últimos dígitos |
| Acabado perfilaría: | Vidrio: |
| 0 - Cromo ● | 00 - Transparente |
| 1 - Negro ● | 01 a 14 - Decoración |
| 2 - Blanco ● | |

Indicar medidas a borde de plato.
Indicar si es plato enrasado o de obra.

Opción:

- Alturas especiales hasta un máximo 220 cm.
- Ver opciones de decoración en la página 158.
- Juntas de PVC en Negro.
- Todos los tiradores Pomo.

Plazos expedición:

15 días laborables.

Fabricación a medida

cm		referencia
YAIZA	NIJAR	
50-70	50-70	C1070070 XXX
50-70	70,1-80	C1070080 XXX
50-70	80,1-90	C1070090 XXX
70,1-80	50-70	C1080070 XXX
70,1-80	70,1-80	C1080080 XXX
70,1-80	80,1-90	C1080090 XXX
80,1-90	50-70	C1090070 XXX
80,1-90	70,1-80	C1090080 XXX
80,1-90	80,1-90	C1090090 XXX
90,1-100	50-70	C1100070 XXX
90,1-100	70,1-80	C1100080 XXX
90,1-100	80,1-90	C1100090 XXX

COMBOS





 Tratamiento antical Fast Clean a doble cara

 Vidrio templado 6 mm

 Altura 195 cm

 Cierre magnético

 Reversibles, instalación a izquierda o derecha

 DENIA Doble asa tirador asa interior y exterior

 NIJAR 1 Pomo doble en cada vidrio de la puerta

 Vidrio transparente o decorado impresión digital

 Apertura exterior 90° | interior 90°

 Sistema de desagüe y alineación de puerta ajustable en pivote inferior

NIJAR - DENIA

Plegable - Abatible

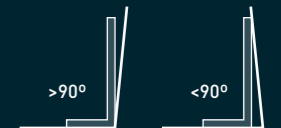
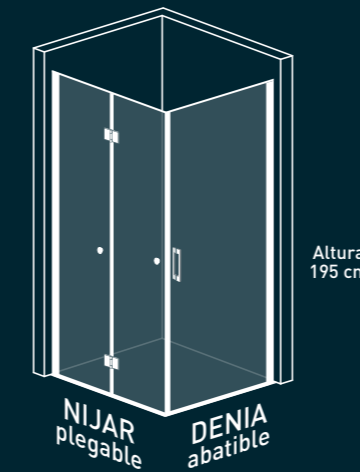

Codificación (XXX):

Antepenúltimo dígito	Dos últimos dígitos
Acabado perfilería:	Vidrio:
0 - Cromo ●	00 - Transparente
1 - Negro ●	01 a 14 - Decoración
2 - Blanco ●	

Indicar medidas a borde de plato.
Indicar si es plato enrasado o de obra.

Opción:

- Alturas especiales hasta un máximo 220 cm.
- Ver opciones de decoración en la página 158.
- Juntas de PVC en Negro.
- Todos los tiradores Pomo.

Plazos expedición:

15 días laborables.

MUY IMPORTANTE

Para que las medidas de las mamparas angulares se adapten correctamente al plato es fundamental conocer los desvíos de escuadra entre la pared y el plato de ducha. Indicándonos la medida del descuadre y si la pared se abre o se cierra.

Fabricación a medida

cm		referencia
NIJAR	DENIA	
50-70	30-70	C2070070 XXX
50-70	70,1-80	C2070080 XXX
50-70	80,1-90	C2070090 XXX
70,1-80	30-70	C2080070 XXX
70,1-80	70,1-80	C2080080 XXX
70,1-80	80,1-90	C2080090 XXX
80,1-90	30-70	C2090070 XXX
80,1-90	70,1-80	C2090080 XXX
80,1-90	80,1-90	C2090090 XXX

COMBOS



-  Tratamiento antical Fast Clean a doble cara
-  Vidrio templado 6 mm
-  Altura 195 cm
-  Cierre magnético
-  Reversibles, instalación a izquierda o derecha

-  Doble asa tirador asa interior y exterior
-  Vidrio transparente o decorado impresión digital
-  DENIA Apertura exterior 90° | interior 90°
-  Sistema de desagüe y alineación de puerta ajustable en pivote inferior

YAIZA - DENIA

Corredera - Abatible



Yaiza: rodamientos de fácil regulación



MUY IMPORTANTE
Para que las medidas de las mamparas angulares se adapten correctamente al plato es fundamental conocer los desvíos de escuadra entre la pared y el plato de ducha. Indicándonos la medida del descuadre y si la pared se abre o se cierra.

Codificación (XXX):

- | | |
|----------------------|----------------------|
| Antepenúltimo dígito | Dos últimos dígitos |
| Acabado perfilaría: | Vidrio: |
| 0 - Cromo ● | 00 - Transparente |
| 1 - Negro ● | 01 a 14 - Decoración |
| 2 - Blanco ● | |

Indicar medidas a borde de plato.
Indicar si es plato enrasado o de obra.

Opción:

- Alturas especiales hasta un máximo 220 cm.
- Ver opciones de decoración en la página 158.
- Juntas de PVC en Negro.
- Todos los tiradores Pomo.

Plazos expedición:

15 días laborables.

Fabricación a medida

cm		referencia
YAIZA	DENIA	
50-70	30-70	C3070070 XXX
50-70	70,1-80	C3070080 XXX
50-70	80,1-90	C3070090 XXX
70,1-80	30-70	C3080070 XXX
70,1-80	70,1-80	C3080080 XXX
70,1-80	80,1-90	C3080090 XXX
80,1-90	30-70	C3090070 XXX
80,1-90	70,1-80	C3090080 XXX
80,1-90	80,1-90	C3090090 XXX
90,1-100	30-70	C3100070 XXX
90,1-100	70,1-80	C3100080 XXX
90,1-100	80,1-90	C3100090 XXX

MOVILIDAD REDUCIDA

ADAPTACIÓN SIN BARRERAS

DENIA MR

Frente de ducha



Puerta partida
perfiles pivotantes abatibles
1 puerta partida
p.151



Puertas partidas
perfiles pivotantes abatibles
2 puertas partidas
p.151

Angular



Puerta partida perfiles
pivotantes abatibles acceso frontal
1 puerta partida + 1 fijo lateral
p.153



Puertas partidas perfiles
pivotantes abatibles acceso vértice
2 puertas partidas
p.153



MUXIA MR

Frente de ducha



Puerta partida
bisagras abatibles
1 puerta partida
p.155



Puertas partidas
bisagras abatibles
2 puertas partidas
p.155

Angular



Puerta partida
bisagras abatibles acceso frontal
1 puerta partida + 1 fijo lateral
p.157



Puertas partidas
bisagras abatibles acceso vértice
2 puertas partidas
p.157



Made in Spain · Fabricada por Becrisa | Certificada por laboratorio independiente

AIDIMME
INSTITUTO TECNOLÓGICO

Especiales

Opciones decoración impresión digital..... 158
Vidrios especiales 161
Soluciones especiales..... 162

Características

Fast Clean doble cara..... 163
Esquema técnico..... 174 y 176

Repuestos

Repuestos 164



Bisagras en Acero Inoxidable
Muxia MR



Pivote y perfil de giro
Denia MR



Tratamiento anticál
Fast Clean a doble cara

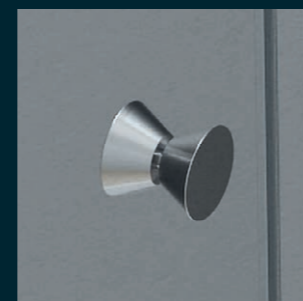

1 Pomo doble en cada
vidrio de la puerta

Acabados

● Cromo
anodizado
alto brillo ● Negro
mate ● Blanco
mate

Vidrio

○ Transparente
bajo pedido ● Decorado impresión digital
bajo pedido

- Denia mr: vidrio templado de 6 mm.
- Muxia mr: vidrio templado de 8 mm.
- Altura 195 cm. Puerta segmento inferior 85 cm.
- Fabricación a medida.
- Cierre magnético.
- Perfilería fabricada en aluminio anodizado o lacado.
- Barra de seguridad y herrajes en Acero Inoxidable 304.
- Modelo reversible.



-  Tratamiento antical Fast Clean a doble cara
-  Vidrio templado 6 mm
-  Altura 195 cm
-  Altura puerta segmento inferior 85 cm para fácil acceso
-  Cierre magnético
-  Reversibles, instalación a izquierda o derecha
-  Pomos dobles en cada vidrio de la puerta
-  Vidrio transparente o decorado impresión digital
-  Apertura exterior 90° | interior 90°
-  Herrajes en Acero Inoxidable 304
-  Sistema de desagüe y alineación de puerta ajustable en pivote inferior

Codificación (XXX):

Antepenúltimo dígito	Dos últimos dígitos
Acabado perfilería:	Vidrio:
0 - Cromo ●	00 - Transparente
1 - Negro ●	01 a 14 - Decoración
2 - Blanco ●	

Indicar hueco de instalación, tomando medidas a ras de plato, a 100 cm y a 195 cm de altura.

Opción:

- Alturas especiales hasta un máximo 220 cm.
- Ver opciones de decoración en la página 158.
- Juntas de PVC en Negro.
- Vierteaguas inferior metálico.
- Tirador doble asa.

Plazos expedición:

15 días laborables.

FRENTE DE DUCHA MOVILIDAD REDUCIDA

Puerta partida perfiles pivotantes abatibles frontales
1 puerta partida



Fabricación a medida

cm	referencia
Hasta 70	DE40070 XXX
70,1-80	DE40080 XXX
80,1-90	DE40090 XXX

Puertas partidas perfiles pivotantes abatibles frontales
2 puertas partidas

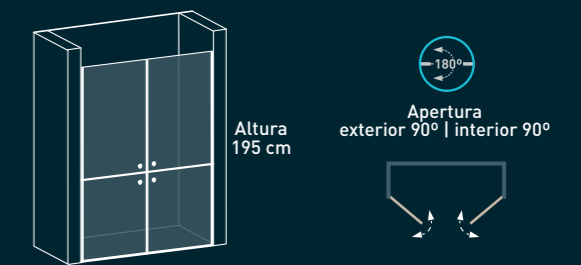

Fabricación a medida

cm*	referencia
Hasta 80	DE41080 XXX
Hasta 100	DE41100 XXX
Hasta 120	DE41120 XXX
Hasta 140	DE41140 XXX
Hasta 160	DE41160 XXX
Hasta 180	DE41180 XXX

cm*: Suma de las 2 puertas.
Posibilidad de puertas asimétricas.
Máximo ancho puerta 90 cm.





 Tratamiento antical
Fast Clean a doble cara

 Vidrio templado
6 mm

 Altura
195 cm

 Altura puerta segmento
inferior 85 cm para fácil acceso

 Cierre
magnético

 Reversibles, instalación
a izquierda o derecha

 Pomos dobles
en cada vidrio de la puerta

 Vidrio transparente
o decorado impresión digital

 Apertura
exterior 90° | interior 90°

 Herrajes
en Acero Inoxidable 304

 Brazo de seguridad
de lado a lado

 Sistema de desagüe
y alineación de puerta ajustable
en pivote inferior

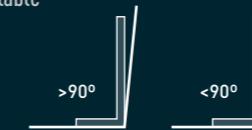

MUY IMPORTANTE

Para que las medidas de las mamparas angulares se adapten correctamente al plato es fundamental conocer los desvíos de escuadra entre la pared y el plato de ducha. Indicándonos la medida del descuadre y si la pared se abre o se cierra.

Codificación (XXX):

Antepenúltimo dígito	Dos últimos dígitos
Acabado perfiles:	Vidrio:
0 - Cromo ●	00 - Transparente
1 - Negro ●	01 a 14 - Decoración
2 - Blanco ●	

Indicar medidas a borde de plato.
Indicar si es plato enrasado o de obra.

Opción:

- Alturas especiales hasta un máximo 220 cm.
- Ver opciones de decoración en la página 158.
- Juntas de PVC en Negro.
- Vierteaguas inferior metálico.
- Tirador doble asa.

Plazos expedición:

15 días laborables.

Puerta partida perfiles pivotantes abatibles
acceso frontal

1 puerta partida + 1 fijo lateral

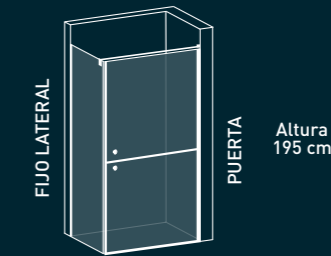

Fabricación a medida

	cm	referencia
PUERTA	Hasta 70	DE42070 XXX
	70,1-80	DE42080 XXX
	80,1-90	DE42090 XXX
FIJO LATERAL	Hasta 70	DE43070 XXX
	70,1-80	DE43080 XXX
	80,1-90	DE43090 XXX
	90,1-100	DE43100 XXX

Suma la PUERTA y FIJO LATERAL para completar la mampara.

Puertas partidas perfiles pivotantes abatibles
acceso vértice

2 puertas partidas



Fabricación a medida

	cm*	referencia
Hasta 120		DE44120 XXX
Hasta 140		DE44140 XXX
Hasta 160		DE44160 XXX
Hasta 180		DE44180 XXX

cm*: Suma de los 2 lados.
Máximo ancho puerta 90 cm.

MUXIA MR



 Tratamiento antical
Fast Clean a doble cara

 Vidrio templado
8 mm

 Altura
195 cm

 Altura puerta segmento
inferior 85 cm para fácil acceso

 Cierre
magnético

 Reversibles, instalación
a izquierda o derecha

 Pomos dobles
en cada vidrio de la puerta

 Vidrio transparente
o decorado impresión digital

 Apertura
exterior 90° | interior 90°

 Herrajes
en Acero Inoxidable 304

Codificación (XXX):

Antepenúltimo dígito	Dos últimos dígitos
Acabado perfiles:	Vidrio:
0 - Cromo ●	00 - Transparente
1 - Negro ●	01 a 14 - Decoración
2 - Blanco ●	

Indicar hueco de instalación,
tomando medidas a ras de plato, a 100 cm y a 195 cm de altura.

Opción:

- Alturas especiales hasta un máximo 220 cm.
- Ver opciones de decoración en la página 158.
- Juntas de PVC en Negro.
- Otras alturas segmento inferior.
- Vierteaguas inferior metálico.
- Tirador doble asa.

Plazos expedición:

15 días laborables.

FRENTE DE DUCHA MOVILIDAD REDUCIDA

1 puerta partida bisagras abatibles frontales
1 puerta partida

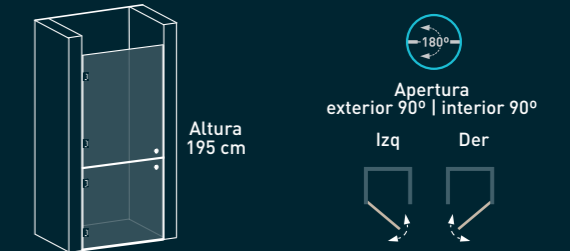

Hueco de paso: medida de la puerta -6 cm.
Perfil magnético de compensación incluido.

Fabricación a medida

cm	referencia
Hasta 70	MU40070 XXX
70,1-80	MU40080 XXX
80,1-90	MU40090 XXX

2 puertas partidas bisagras abatibles frontales
2 puertas partidas

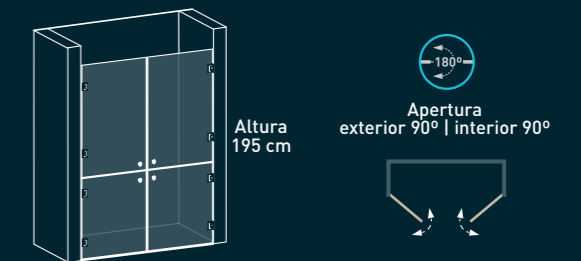

Fabricación a medida

cm*	referencia
Hasta 80	MU41080 XXX
Hasta 100	MU41100 XXX
Hasta 120	MU41120 XXX
Hasta 140	MU41140 XXX
Hasta 160	MU41160 XXX
Hasta 180	MU41180 XXX

cm*: Suma de las 2 puertas.
Posibilidad de puertas asimétricas.
Máximo ancho puerta 90 cm.



Tratamiento antical Fast Clean a doble cara

Perfilera minimalista

Vidrio templado 8 mm

Altura 195 cm

Altura puerta segmento inferior 85 cm para fácil acceso

Cierre magnético

Reversibles, instalación a izquierda o derecha

Pomos dobles en cada vidrio de la puerta

Vidrio transparente o decorado impresión digital

Apertura exterior 90° | interior 90°

Herrajes en Acero Inoxidable 304

Brazo de seguridad de lado a lado



MUY IMPORTANTE

Para que las medidas de las mamparas angulares se adapten correctamente al plato es fundamental conocer los desvíos de escuadra entre la pared y el plato de ducha. Indicándonos la medida del descuadre y si la pared se abre o se cierra.

Codificación (XXX):

Antepenúltimo dígito	Dos últimos dígitos
Acabado perfilera:	Vidrio:
0 - Cromo ●	00 - Transparente
1 - Negro ●	01 a 14 - Decoración
2 - Blanco ●	

Indicar medidas a borde de plato.
Indicar si es plato enrasado o de obra.

Opción:

- Alturas especiales hasta un máximo 220 cm.
- Ver opciones de decoración en la página 158.
- Juntas de PVC en Negro.
- Otras alturas segmento inferior.
- Vierteaguas inferior metálico.
- Tirador doble asa.

Plazos expedición:

15 días laborables.

Puerta partida bisagras abatibles acceso frontal
1 puerta partida + 1 fijo lateral

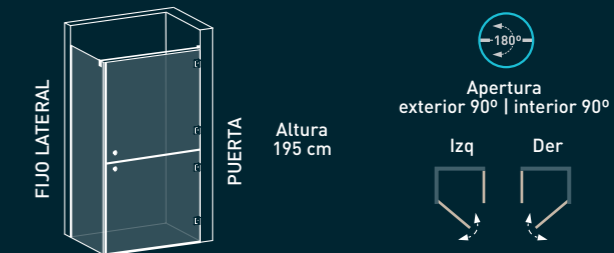

Hueco de paso: medida de la puerta -3,6 cm.

Fabricación a medida

	cm	referencia
PUERTA	Hasta 70	MU427070 XXX
	70,1-80	MU427080 XXX
	80,1-90	MU427090 XXX

	cm	referencia
FIJO LATERAL	Hasta 70	MU43070 XXX
	70,1-80	MU43080 XXX
	80,1-90	MU43090 XXX
	90,1-100	MU43100 XXX
	100,1-110	MU43110 XXX
	110,1-120	MU43120 XXX

Suma la PUERTA y FIJO LATERAL para completar la mampara.

Puertas partidas bisagras abatibles acceso vértice
2 puertas partidas

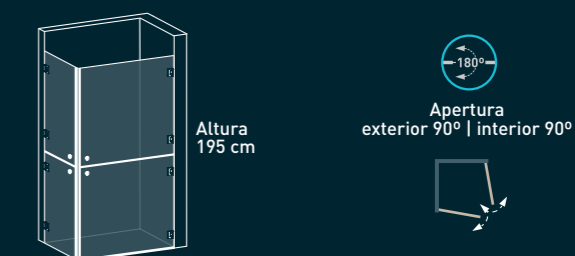

Fabricación a medida

	cm*	referencia
Hasta 120	MU44120 XXX	
Hasta 140	MU44140 XXX	
Hasta 160	MU44160 XXX	
Hasta 180	MU44180 XXX	

cm*: Suma de los 2 lados.
Máximo ancho puerta 90 cm.

Decoraciones

Decoración: Impresión digital vitrificada



La impresión digital vitrificada se consigue aplicando sobre el vidrio tintas especiales llamadas tintas cerámicas vitrificables que, gracias al posterior proceso de templado del vidrio a 700° de temperatura, conseguimos que la imagen se quede impresa en este ofreciendo, a su vez, cualidades que le hace ser resistente a la humedad, al calor y a los rayos UV. Siendo la mejor garantía para su uso en interior y exterior.

Esta tecnología permite poder colocar la cara impresa tanto en el interior como en el exterior de la ducha, obteniendo en ambas opciones el mismo resultado en cuanto a durabilidad y mantenimiento de los vidrios.

Nuestras mamparas decoradas son reversibles, colocándose a mano izquierda con la cara impresa por el exterior y a mano derecha por el interior de la ducha.

IMPORTANTE: Indicar la mano de instalación de la decoración número 12.

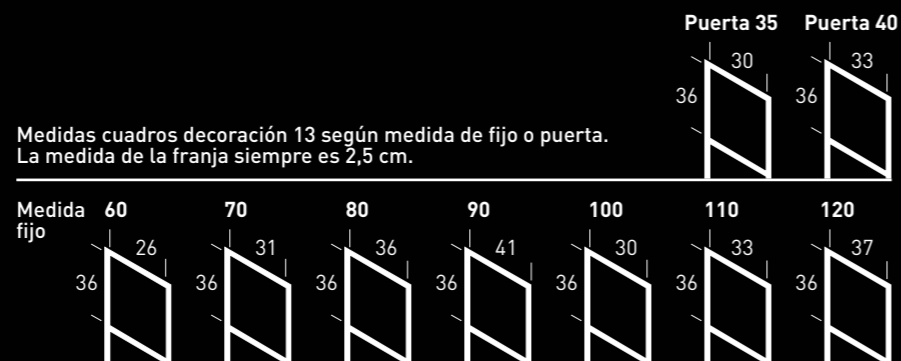

Todos los modelos disponen de diferentes opciones de decoración.
Elige entre los diferentes diseños y tendrás un baño tan exclusivo como personal.

Plazos expedición:

Ronda, Treviño, Denia, Nijar, Zahara, Muxia, In-Out Ronda, In-Out Angular Zahara, Combos y Movilidad reducida:
Todas las decoraciones **01 a 14**: 15 días laborables.

Yaiza:
Decoración **01** en 2 días laborables.
Decoraciones **02 a 14** en 15 días laborables.

In-Out Denia, In-Out Extended, In-Out Zahara:
Decoraciones **01 y 13** en 2 días laborables.
Decoraciones **02 a 12 y 14** en 15 días laborables.

Manacor:
Decoraciones **01, 13 y 14** en 2 días laborables.
Decoraciones **02 a 12** en 15 días laborables.

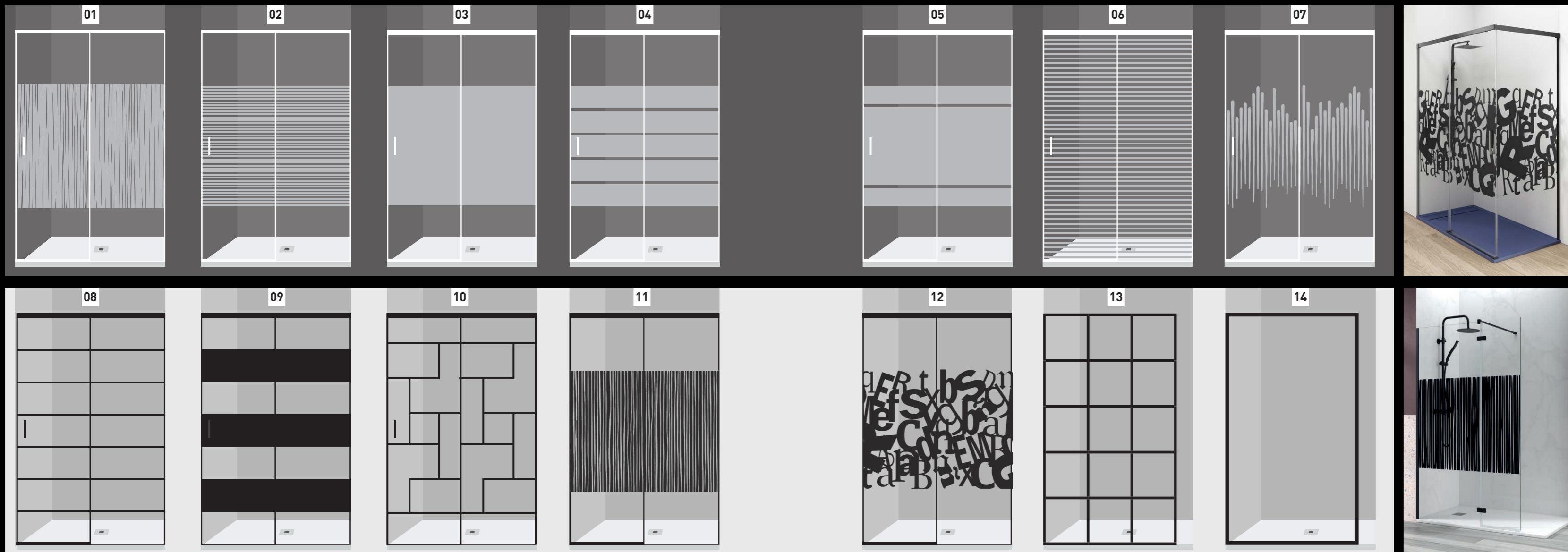



Decoración especial 02 en Yaiza



Decoración especial 07 en Yaiza

Especiales

· made in Spain ·
Fabricada por Becrisa

Vidrios especiales



Disponemos de cuatro tipos de vidrios opcionales:

Vidrio mate: Vidrio traslúcido que permite la dispersión de la luz, y muestra una imagen difuminada de lo que está al otro lado del vidrio.

Vidrio carglass: Vidrio con textura en relieve y traslúcido, que se caracteriza por su rugosidad y fácil limpieza.

Parsol gris fume y bronce: Vidrio ligeramente tintado que se presenta en dos tonalidades, gris fume y bronce. Se utiliza para obtener un plus de intimidad hacia el exterior ya que por su tintado por la parte exterior tiene un efecto espejo.

Plazo de envío: 15 días laborables.

Importante: Indicar mano de instalación.



Vidrio mate



Vidrio carglass



Parsol gris fume



Parsol bronce



Soluciones especiales

Ahora puedes tener la mampara que quieres en el lugar que tienes. Como son modelos de fabricación propia nos permite ofrecer opciones personalizadas para que la mampara se adapte a tu espacio.

El plazo de envío de las opciones especiales es de 15 días laborables. Si se necesita más de una operación especial se deben sumar los incrementos.

Medidas especiales



¿Quieres una mampara que se ajuste a tu medida?

Podemos fabricar los modelos estándar Ronda, Yaiza, Treviño, Denia, Nijar, Zahara, In-Out y Manacor para que encajen exactamente en el ancho que necesitas.

Incremento de altura



Se puede aumentar la altura de la medida estándar de la mampara hasta un máximo de 220 cm.

Medidas estándar:
195 cm para platos de ducha.
150 cm para bañeras.

Corte especial



Cuando se necesite un corte especial debido a, por ejemplo, condicionantes arquitectónicos y no es suficiente con ajustar el alto y el ancho del producto, se pueden realizar diferentes tipos de cortes.

Para esta opción es imprescindible enviar un plano acotado.



Embalaje de alta seguridad



Certificado de conformidad Europea



Sistema FAST CLEAN a doble cara



¿En qué consiste nuestro tratamiento Fast Clean?

Es un tratamiento hidrofóbico aplicado en la superficie del vidrio que lo protege y minimiza las incrustaciones de suciedad, cal, jabón, etc.

Características y ventajas

- Nuestro sistema es totalmente transparente, no modifica las características estéticas y traslúcidas del vidrio.
- Facilita la limpieza y reduce los tiempos de secado y limpieza. Además, reduce considerablemente el consumo de productos químicos y perjudiciales para el medio ambiente.
- Es de gran durabilidad, manteniendo el aspecto original y sus propiedades a largo plazo.
- Se aplica en nuestras instalaciones a doble cara con maquinaria automatizada de última generación garantizando una aplicación uniforme tanto en cantidad de producto aplicado como en la distribución sobre la superficie.

Normativa y Certificación de nuestro Fast Clean

UNE-EN ISO 2812-3:2013 resistencia a líquidos.
UNE-EN 14428 con alta resistencia a químicos según normativa.
UNE-EN ISO 11998:2007 resistencia al frote en húmedo y de la aptitud al lavado de los recubrimientos con 3000 ciclos de limpieza certificados.



Vidrio con Fast Clean



Vidrio sin Fast Clean

Repuestos

Herrajes

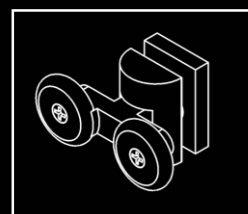

Rodamiento superior

- Ref: RD01
- Ref: RD01B
- Ref: RD01N

Yaiza

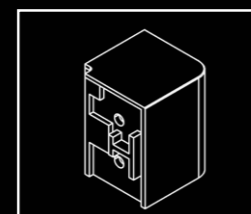

Esquinero superior guía aluminio

- Ref: ES01
- Ref: ES01B
- Ref: ES01N

Yaiza

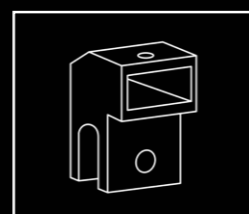

Pinza para vidrio fijo frontal

- Ref: PDF02
- Ref: PDF02B
- Ref: PDF02N

Denia | In-out Denia

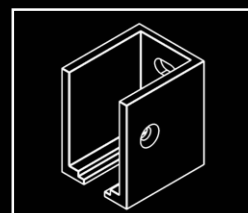

Fijación a pared perfil guía superior (mano izquierda)

- Ref: FGI01
- Ref: FGI01B
- Ref: FGI01N

Yaiza

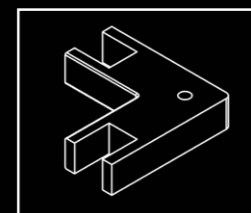

Esquinero inferior perfil vierteaguas metálico

- Ref: EI01
- Ref: EI01B
- Ref: EI01N

Todos los modelos angulares acceso vértice

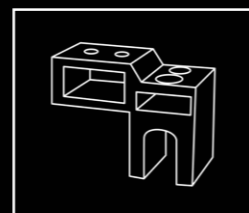

Pinza pasante fijación eje pivote

- Ref: PDL02
- Ref: PDL02B
- Ref: PDL02N

Denia | Nijar | In-out

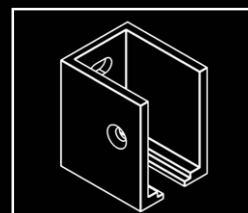

Fijación a pared perfil guía superior (mano derecha)

- Ref: FGD01
- Ref: FGD01B
- Ref: FGD01N

Yaiza

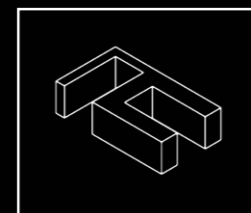

Esquinero inferior lados desiguales

- Ref: EI02
- Ref: EI02T
- Ref: EI02B
- Ref: EI02
- Ref: EI020

Todos los modelos angulares acceso frontal

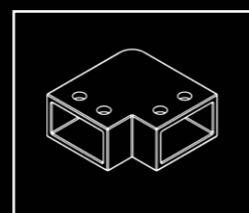

Esquinero superior

- Ref: ES02
- Ref: ES02N

Zahara | Denia

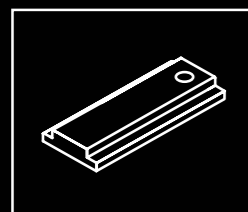

Embellecedor conector

- Ref: EMC01
- Ref: EMC01B
- Ref: EMC01N

por metro lineal

Yaiza | Treviño

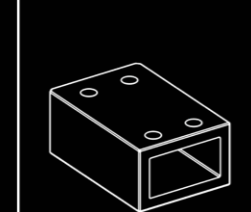

Soporte a pared para fijación tubo 20x10 mm

- Ref: SP01
- Ref: SP01T
- Ref: SP01B
- Ref: SP01N
- Ref: SP010

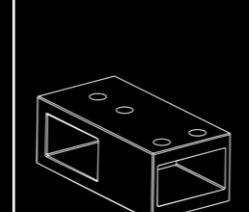

Conexión en "T" para barra seguridad 20x10 mm

- Ref: CT01
- Ref: CT01T
- Ref: CT01B
- Ref: CT01N
- Ref: CT010

Zahara | In-out Denia

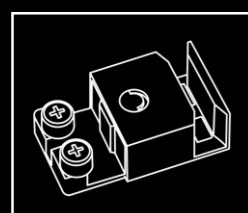

Guiador inferior puerta

- Ref: GU01
- Ref: GU01B
- Ref: GU01N

Yaiza

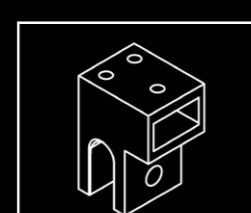

Pinza para vidrio fijo frontal

- Ref: PF01
- Ref: PF01B
- Ref: PF01N
- Ref: PF010

Nijar | Zahara | Muxia In-out | Manacor

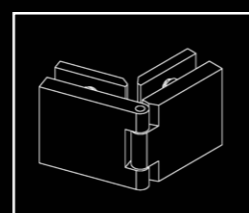

Bisagra entre fijo y puerta

- Ref: BF01
- Ref: BF01B
- Ref: BF01N
- Ref: BF010

Zahara | In-out zahara

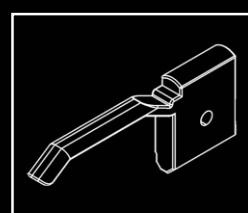

Freno

Ref: FR01

Yaiza

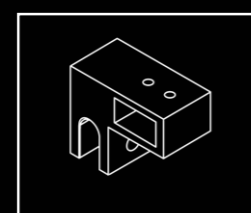

Pinza para vidrio fijo pasadora barra

- Ref: PL01
- Ref: PL01B
- Ref: PL01N

Nijar | Zahara | Muxia In-out | Manacor

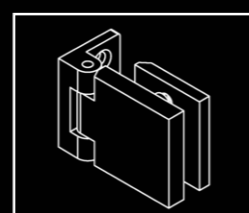

Bisagra entre fijo y pared

- Ref: BP01
- Ref: BP01B
- Ref: BP01N

Zahara

Herrajes

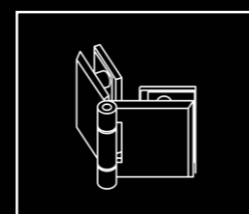

Bisagra plegable

- Ref: BN01
- Ref: BN01B
- Ref: BN01N

Nijar

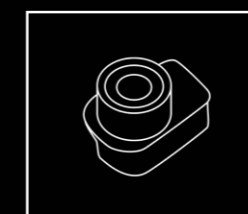

Ajuste pivote superior

- Ref: PES01
- Ref: PES01B
- Ref: PES01N

Denia | Nijar | In-out

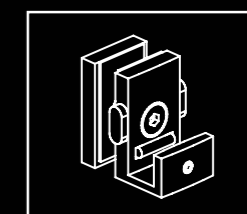

Guiador inferior

- Ref: GI01
- Ref: GI01T
- Ref: GI01N
- Ref: GI010

Ronda

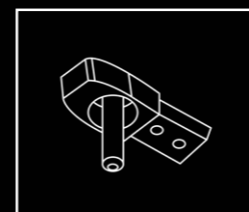

Eje pivote superior pinza pasante

- Ref: EPS01
- Ref: EPS01B
- Ref: EPS01N

Denia | In-out Denia

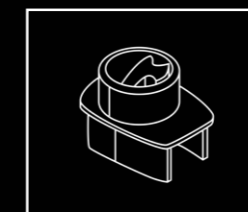

Ajuste pivote inferior

- Ref: PEI01
- Ref: PEI01B
- Ref: PEI01N

Denia | Nijar | In-out

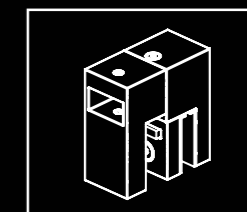

Guiador superior

- Ref: GS01
- Ref: GS01T
- Ref: GS01N
- Ref: GS010

Ronda

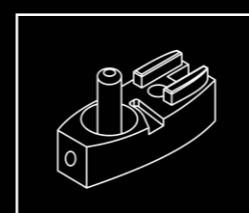

Pivote de giro puerta pared (mano izquierda)

- Ref: GPI01
- Ref: GPI01B
- Ref: GPI01N

Denia | Nijar | In-out Denia



Macho autoelevación

- Ref: MAE01

Denia | Nijar | In-out

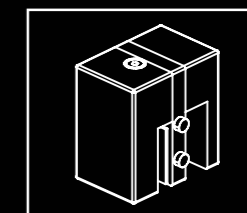

Rodamiento superior

- Ref: RS01
- Ref: RS01T
- Ref: RS01N
- Ref: RS010

Ronda

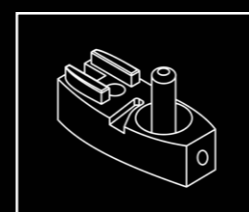

Pivote de giro puerta pared (mano derecha)

- Ref: GPD01
- Ref: GPD01B
- Ref: GPD01N

Denia | Nijar | In-out Denia

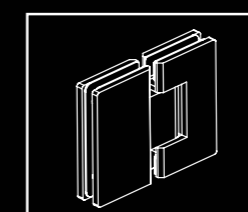

Bisagra entre fijo y pared 180°

- Ref: BM01
- Ref: BM01B
- Ref: BM01N

Muxia

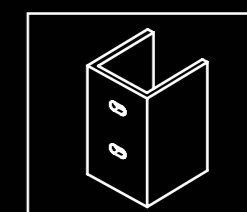

Fijación a pared perfil guía superior (mano izquierda)

- Ref: CGI02
- Ref: CGI02B
- Ref: CGI02N

Treviño

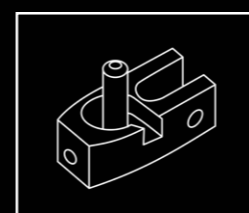

Pivote inferior a fijo (mano izquierda)

- Ref: GVI01
- Ref: GVI01B
- Ref: GVI01N

Denia

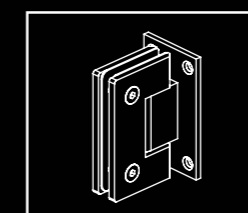

Bisagra entre fijo y pared 180°

- Ref: BM02
- Ref: BM02B
- Ref: BM02N

Muxia

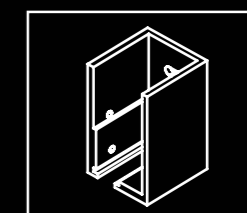

Fijación a pared perfil guía superior (mano derecha)

- Ref: CGD02
- Ref: CGD02B
- Ref: CGD02N

Treviño

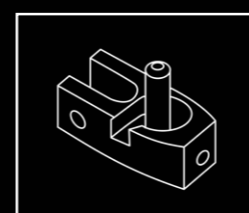

Pivote inferior a fijo (mano derecha)

- Ref: GVD01
- Ref: GVD01B
- Ref: GVD01N

Denia

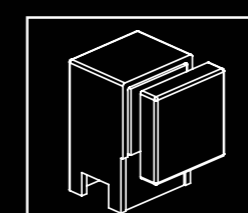

Rodamiento inferior

- Ref: RI01
- Ref: RI01T
- Ref: RI01N
- Ref: RI010

Ronda

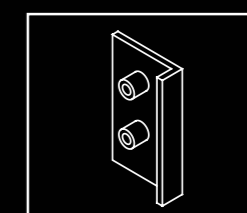

Embellecedor superior angular

- Ref: EMT01
- Ref: EMT01B
- Ref: EMT01N

Treviño

Repuestos

Herrajes

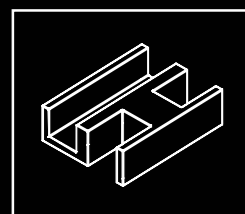

Guiador inferior

- Ref: GU02
- Ref: GU02B
- Ref: GU02N

Treviño

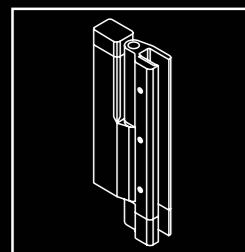

Bisagra extended vidrio-vidrio

- Ref: BEX01
- Ref: BEX01B
- Ref: BEX01N

In-out extended

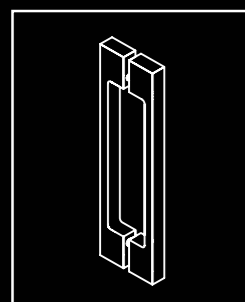

Tirador doble asa 200 mm

- Ref: TD01
- Ref: TD01B
- Ref: TD01N

Yaiza | Treviño | Denia
Zahara | Muxia

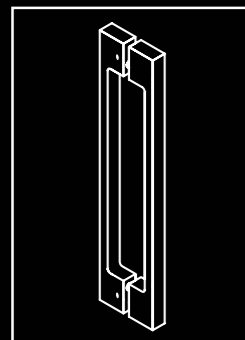

Tirador doble asa gran formato 300 mm

- Ref: TR01
- Ref: TR01B
- Ref: TR01N
- Ref: TR010

Ronda

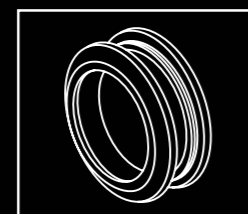

Tirador uñero

- Ref: TU01
- Ref: TU01T
- Ref: TU01N
- Ref: TU010

Yaiza | Ronda | Treviño
In-out ronda

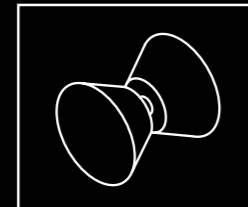

Pomo

- Ref: PON01
- Ref: PON01B
- Ref: PON01N

Nijar | M. reducida

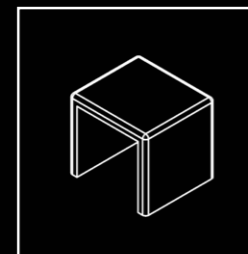

Embellecedor perfil vierteaguas metálico

- Ref: EM01
- Ref: EM01B
- Ref: EM01N
- Ref: EM010

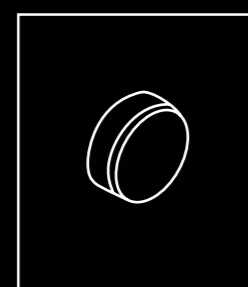

Embellecedor + arandela
(Tornillo rosca chapa)

- Ref: EMA01
- Ref: EMA01B
- Ref: EMA01N
- Ref: EMA010

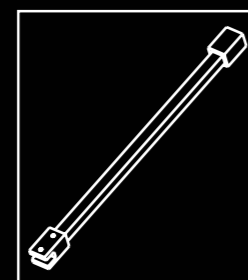

Brazo para fijación a techo 530 mm

- Ref: PT01
- Ref: PT01N

Juntas

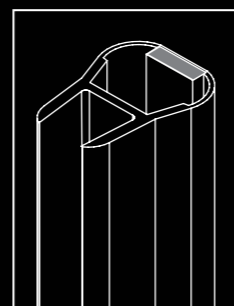

Junta magnética plana 180°. Cajetín mini 6 mm

Altura: 1950 mm
Transp. ref: JM01
Negro ref: JM01N

por metro lineal

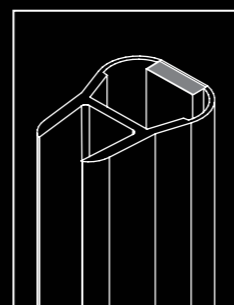

Junta magnética plana 180°. Cajetín 12 mm 6/8 mm

Altura: 1950 mm
Transp. ref: JM05
Negro ref: JM05N

por metro lineal

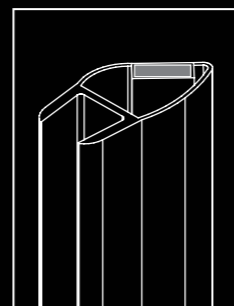

Junta magnética plana 45°. Cajetín mini | 6 mm

Altura: 1950 mm
Transp. ref. Polo A: JM02
Transp. ref. Polo B: JM03
Negro ref. Polo A: JM02N
Negro ref. Polo B: JM03N

por metro lineal

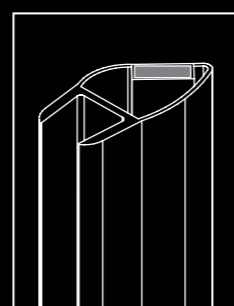

Junta magnética plana 45°. Cajetín 12 mm 6/8 mm

Altura: 2000 mm
Transp. ref. Polo A: JM06
Transp. ref. Polo B: JM07
Negro ref. Polo A: JM06N
Negro ref. Polo B: JM07N

por metro lineal

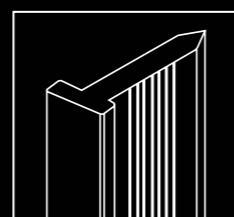

Cuña junta acristalamiento
Longitud: 2000 mm
Transp. ref: CA01

por metro lineal

Fijos

Juntas

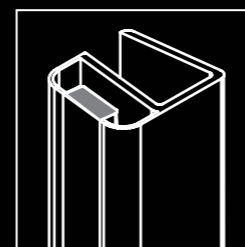

Junta magnética plana 90° para fijo lateral 6/8 mm

Altura: 1950 mm
Transp. ref: JM04
Negro ref: JM04N

por metro lineal

Fijo lateral

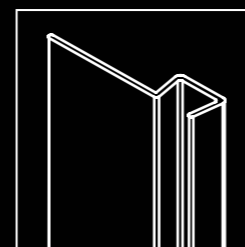

Junta cruce de vidrios 18mm | 6 mm

Altura: 1950 mm
Transp. ref: JC001
Negro ref: JC001N

por metro lineal

Yaiza

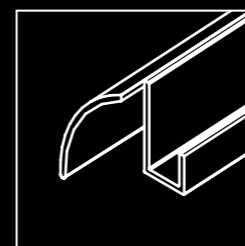

Junta vierteaguas inferior puerta 6 mm

Longitud: 2000 mm
Transp. ref: JV01
Negro ref: JV01N

por metro lineal

Yaiza

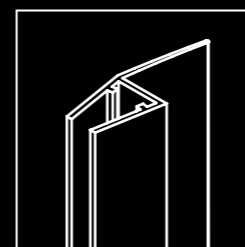

Junta de ala 16 mm para abatible. Cajetín 12 mm | 6/8 mm

Altura: 1950 mm
Transp. ref: JA01
Negro ref: JA01N

por metro lineal

In-out | Paneles bañera

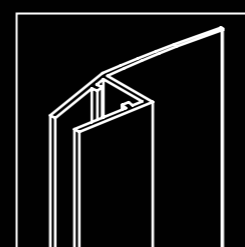

Junta de ala 18 mm para abatible. Cajetín 12 mm | 6/8 mm

Altura: 1950 mm
Transp. ref: JA02
Negro ref: JA02N

por metro lineal

Zahara | Denia | In-out
Muxia

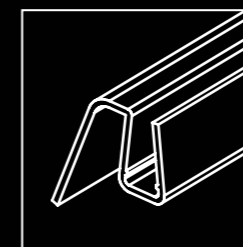

Junta vierteaguas inferior puerta abatible | 6/8 mm

Longitud: 2000 mm
Transp. ref: JV02
Negro ref: JV02N

el metro lineal

Zahara | Denia | Nijar
Muxia

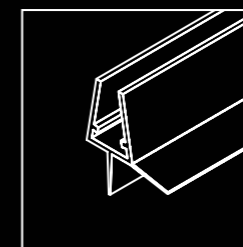

Junta vierteaguas inferior ala 11 mm 6/8mm

Transp. ref: JV03
Negro ref: JV03N

por metro lineal

In-out | Paneles bañera

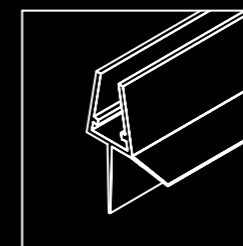

Junta vierteaguas inferior ala 19 mm 6/8mm

Transp. ref: JV04
Negro ref: JV04N

por metro lineal

In-out | Paneles bañera

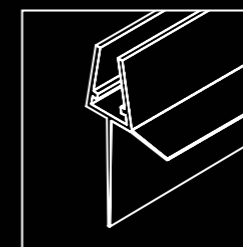

Junta vierteaguas inferior ala 24 mm 6/8mm

Transp. ref: JV05
Negro ref: JV05N

por metro lineal

Denia

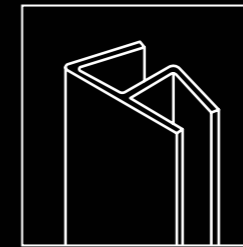

Junta unión fijos 6 mm

Longitud: 3000 mm
Transp. ref: JU01
Negro ref: JU01N

por metro lineal

Todos los modelos
angulares

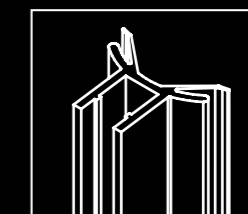

Junta estanquedad vidrio pivote giro 6 mm

Transp. ref: JG01
Negro ref: JG01N

por metro lineal

Denia

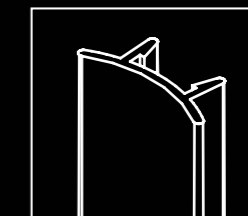

Junta entre perfiles pivotes | 6mm

Transp. ref: JEG01
Negro ref: JEG01N

or metro lineal

Denia | Nijar | In-out

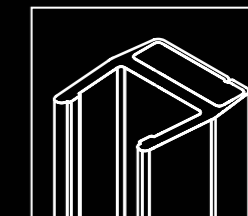

Juntas magnéticas entre vidrios plegables 180° | 6mm

Longitud: 2000 mm
Transp. ref: JMP01

por metro lineal

Nijar

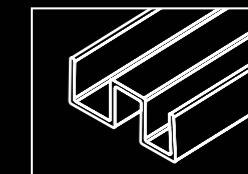

Junta guía

Longitud: 2000 mm
Transp. ref: JGT01

por metro lineal

Treviño

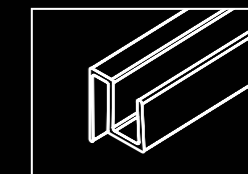

Junta vierteaguas

Longitud: 2000 mm
Transp. ref: JVT01

por metro lineal

Treviño

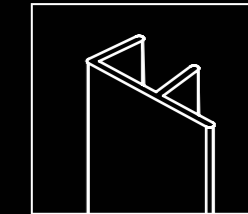

Junta cruce de puertas | 6 mm

Longitud: 1950 mm
Transp. ref: JCT01
Blanco ref: JCT01B
Negro ref: JCT01N

por metro lineal

Treviño

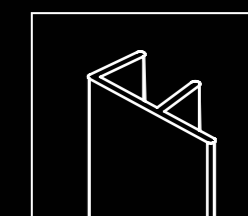

Junta cruce de puertas | 8 mm
Longitud: 1950 mm

Transp. ref: JCR01
Titanio ref: JCR01T
Negro ref: JCR01N

por metro lineal

Ronda

Repuestos

Perfiles

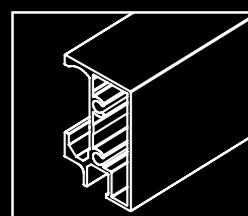

Perfil guía superior horizontal

- Ref: PG01
- Ref: PG01B
- Ref: PG01N

por metro lineal

Yaiza

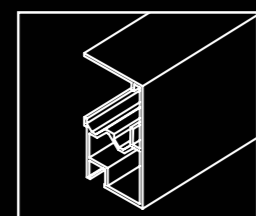

Perfil guía superior horizontal

- Ref: PG03
- Ref: PG03B
- Ref: PG03N

por metro lineal

Treviño

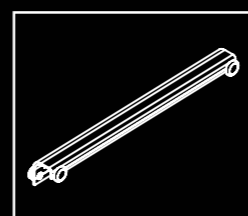

Perfil "L" sistema rodamientos
Longitudes de 300 a 550 mm

- Ref: PLT01
- Ref: PLT01B
- Ref: PLT01N

por unidad

Treviño

Perfiles

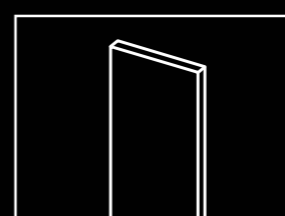

Pletina de aluminio

- | | |
|--------------|--------------|
| 20x2x2000 mm | 40x2x2000 mm |
| ● Ref: PT2 | ● Ref: PT4 |
| ● Ref: PT2B | ● Ref: PT4B |
| ○ Ref: PT2N | ○ Ref: PT4N |

Yaiza

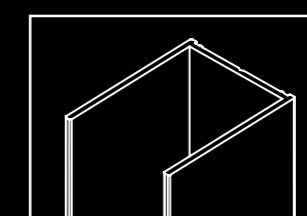

Perfil compensación "U" para puerta pared

Altura: 2050 mm

- Ref: PUP01
- Ref: PUP01B
- Ref: PUP01N

por unidad

Denia | Nijar

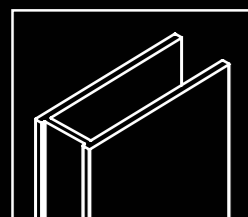

Perfil en "U" para vidrio fijo 6 mm

Altura: 2000 mm

- Ref: PU01
- Ref: PU01B
- Ref: PU01N

por metro lineal

Fijos

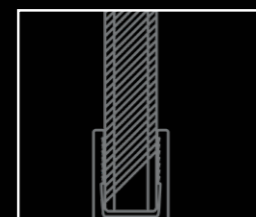

Perfil en "U" para "H" de vidrio 8 mm

Altura: 2050 mm

- Ref: PU8
- Ref: PU8B
- Ref: PU8N
- Ref: PU80

por unidad

Zahara | Denia | Nijar | Manacor | In-out

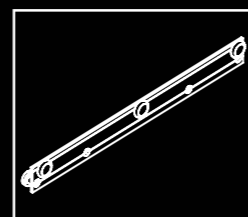

Pletina intermedia sistema rodamientos
Longitudes de 300 a 550 mm

- Ref: PIT01
- Ref: PIT01B
- Ref: PIT01N

por unidad

Treviño

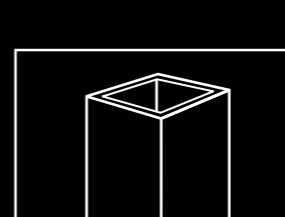

Perfil de apoyo para mamparas

Altura: 2000 mm

- Ref: 4x2 cm: P-14

- Ref: 4x4 cm: P-7

Todos los modelos

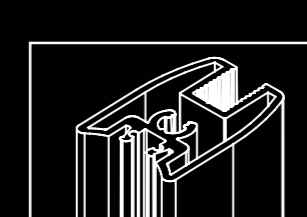

Perfil eje pivote

Altura: 2050 mm

- Ref: PEG01
- Ref: PEG01B
- Ref: PEG01N

por unidad

Denia | Nijar | In-out

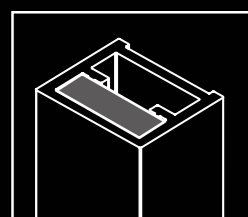

Perfil magnético cierre de puerta

Altura: 2050 mm

- Ref: PM01
- Ref: PM01B
- Ref: PM01N
- Ref: PM010

por metro lineal

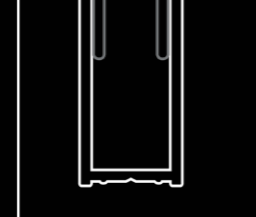

Perfil en "U" para "H" de vidrio 6 mm

Altura: 2050 mm

- Ref: PU6
- Ref: PU6B
- Ref: PU6N
- Ref: PU60

por unidad

Zahara | Denia | Nijar | Manacor | In-out

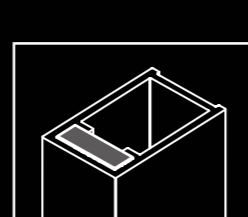

Perfil magnético compensación

Longitud: 2050 mm

- Ref: PM02
- Ref: PM02B
- Ref: PM02N

por metro lineal

Zahara | Manacor | In-out

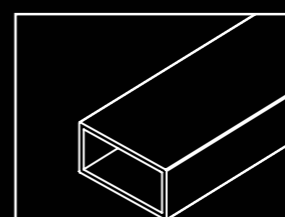

Tubo 20x10 mm Acero inoxidable 304

- Ref: TBS01
- Ref: TBS01B
- Ref: TBS01N
- Ref: TBS010

por metro lineal

Zahara | Manacor | In-out

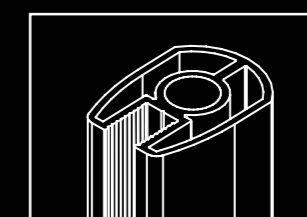

Perfil pivote de giro

Altura: 2050 mm

- Ref: PG02
- Ref: PG02B
- Ref: PG02N

por unidad

Denia | Nijar | In-out

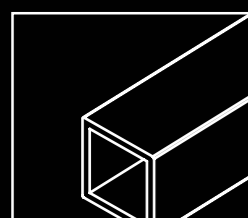

Vierteaguas metálico inferior

10 x 10 mm

- Ref: PV01
- Ref: PV01B
- Ref: PV01N
- Ref: PV010

por metro lineal

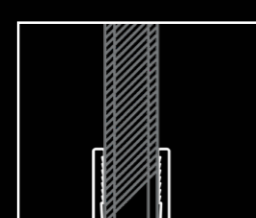

Perfil "H" para vidrio 8 mm

Altura: 2050 mm

- Ref: PH8
- Ref: PH8B
- Ref: PH8N
- Ref: PH80

por unidad

Zahara | Denia | Nijar | Manacor | In-out

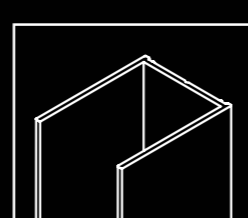

Perfil "U" para magnético compensación

Longitud: 2050 mm

- Ref: PUM01
- Ref: PUM01B
- Ref: PUM01N

por metro lineal

Zahara | Manacor | In-out

Vidrio fast clean doble cara

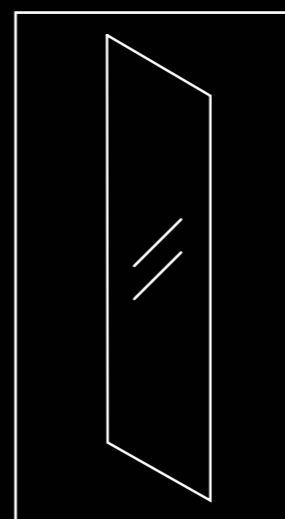

FIJO

Vidrio fijo transparente

Ref: VF01TR

- 6 mm
- 8 mm

Vidrio fijo decorado

Ref: VF01DE

- 6 mm
- 8 mm

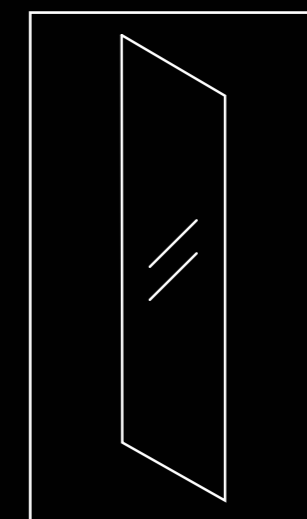

PUERTA

Vidrio puerta transparente

Ref: VP01TR

- 6 mm
- 8 mm

Vidrio puerta decorado

Ref: VP01DE

- 6 mm
- 8 mm

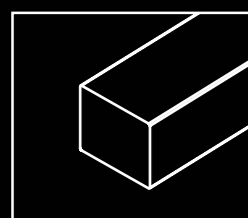

Perfil macizo embellecedor para la guía 6 x 7 mm

- Ref: PE01
- Ref: PE01B
- Ref: PE01N

por metro lineal

Yaiza



Perfil "H" para vidrio 6 mm

Altura: 2050 mm

- Ref: PH6
- Ref: PH6B
- Ref: PH6N
- Ref: PH60

por unidad

Zahara | Denia | Nijar | Manacor | In-out

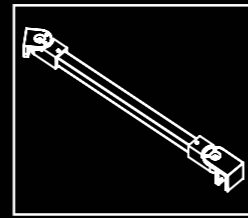

Tensor articulado 35 cm

- Ref: TA35
- Ref: TA35B
- Ref: TA35N

por unidad

Zahara | Manacor | In-out

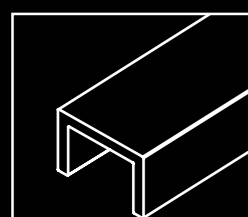

Perfil "U" guía superior

Longitud: 3000 mm

- Ref: PU7
- Ref: PU7T
- Ref: PU7N
- Ref: PU70

por metro lineal

Ronda

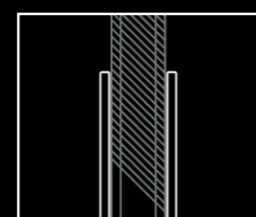

Perfil en "U" para vidrio 8 mm

Longitud: 2000 mm

- Ref: PU2
- Ref: PU2B
- Ref: PU2N
- Ref: PU20

por unidad

Manacor

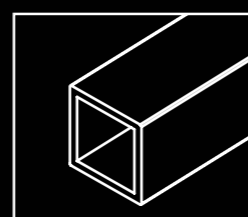

Tubo tensor articulado 15 x 15 mm

Longitud: 2000 mm

- Ref: PH15
- Ref: PH15B
- Ref: PH15N

por metro lineal

Zahara | Manacor | In-out

ESQUEMA TÉCNICO RONDA

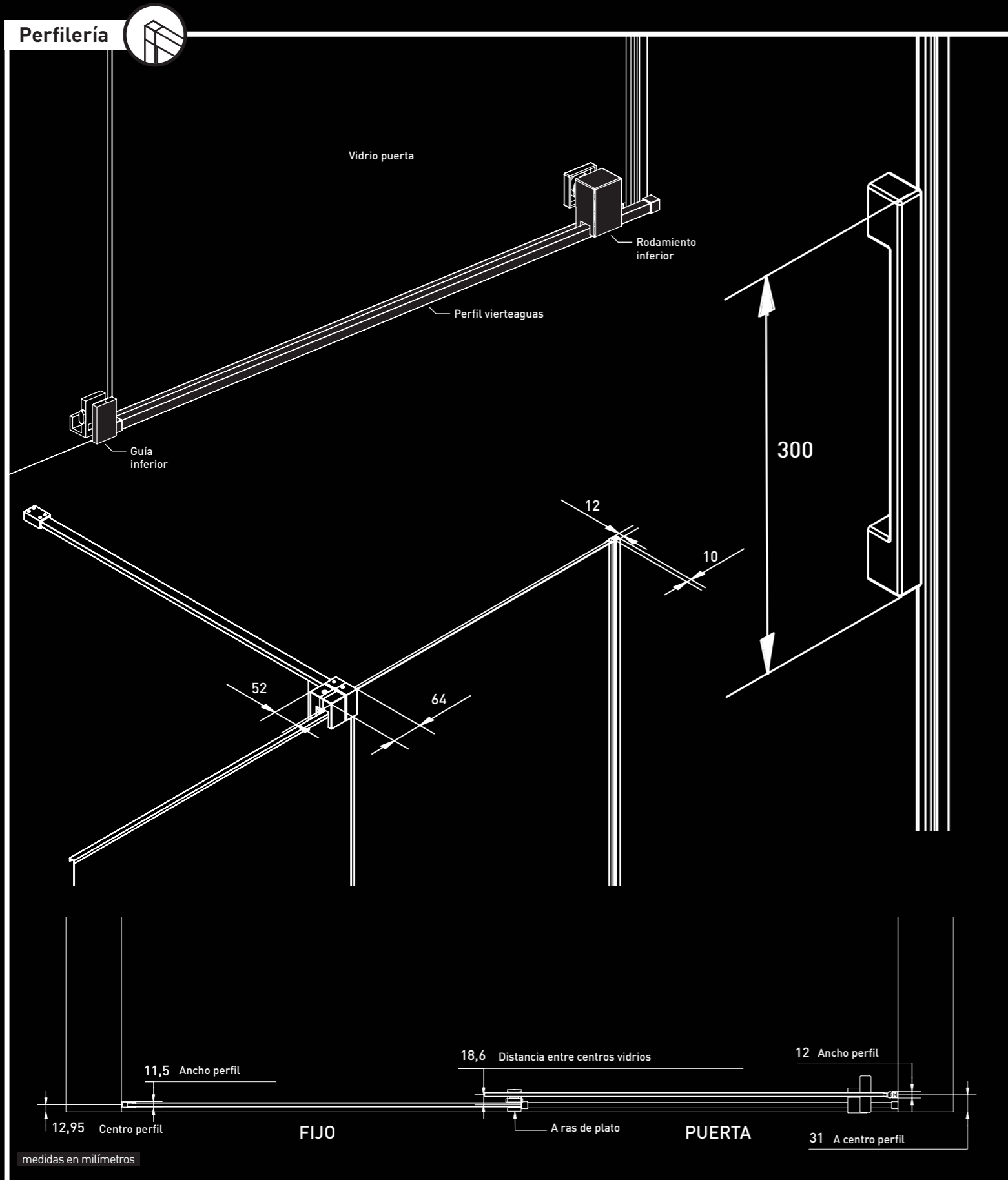

ESQUEMA TÉCNICO YAIZA

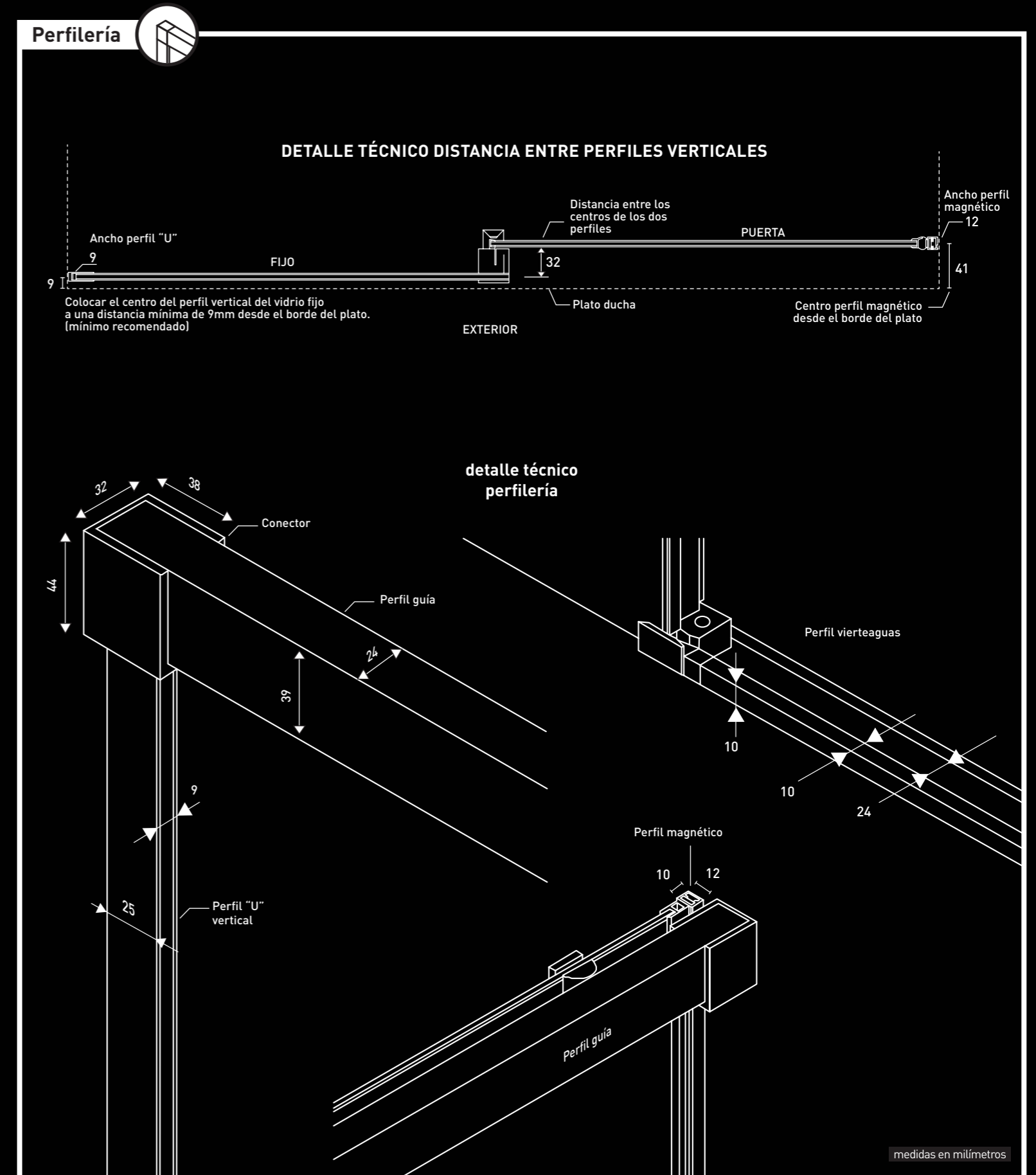

ESQUEMA TÉCNICO TREVIÑO

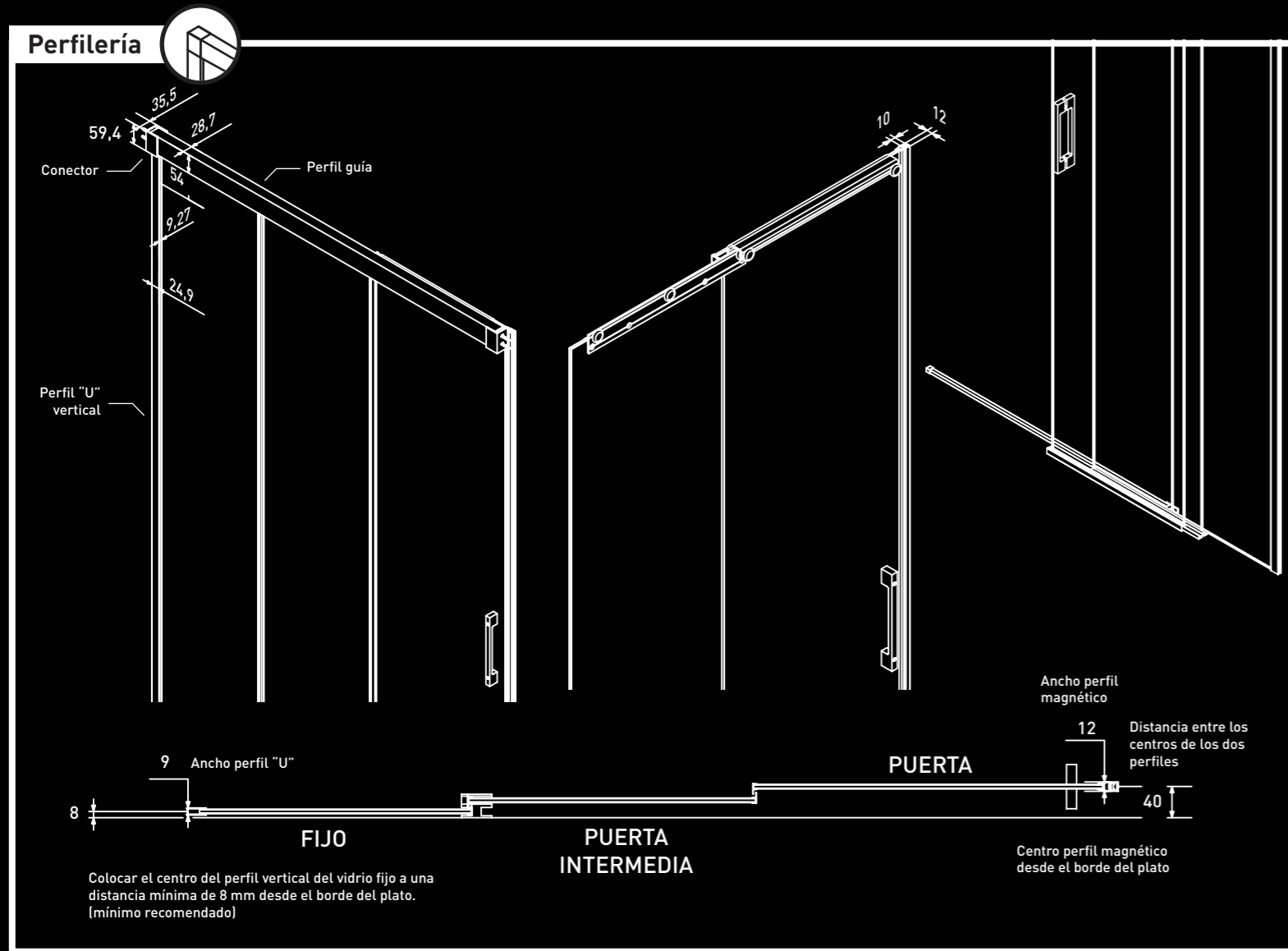

ESQUEMA TÉCNICO ZAHARA

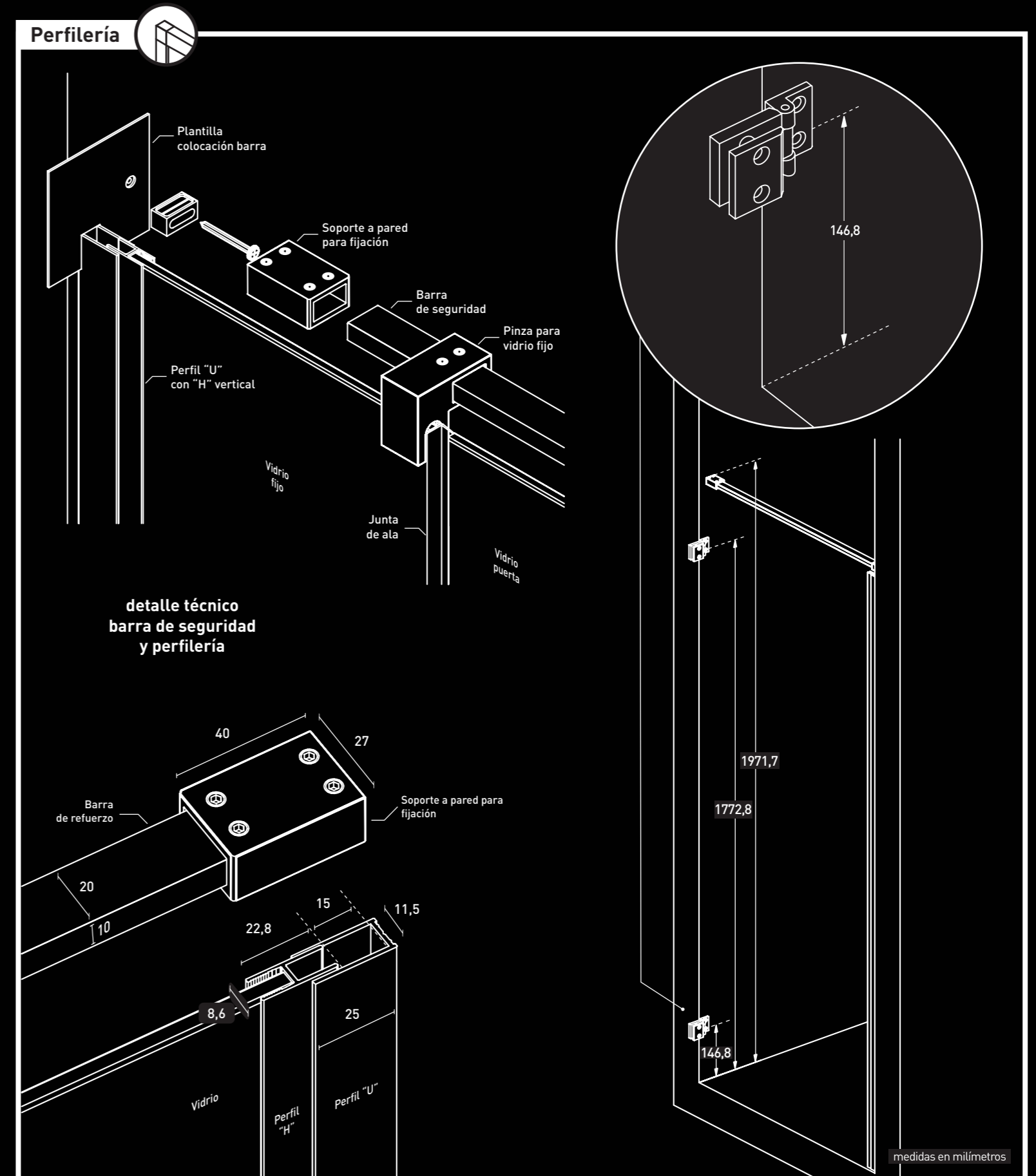

ESQUEMA TÉCNICO ZAHARA E IN-OUT BISAGRAS ZAHARA

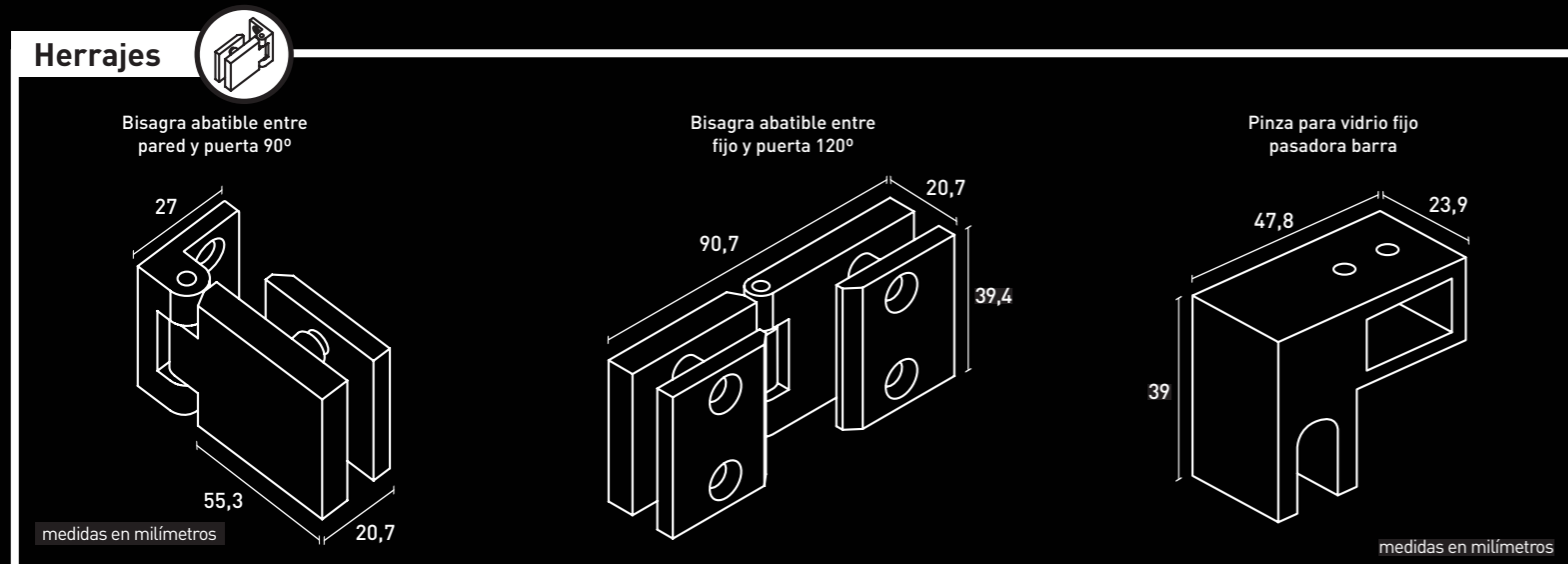

ESQUEMA TÉCNICO DENIA

ESQUEMA TÉCNICO NIJAR

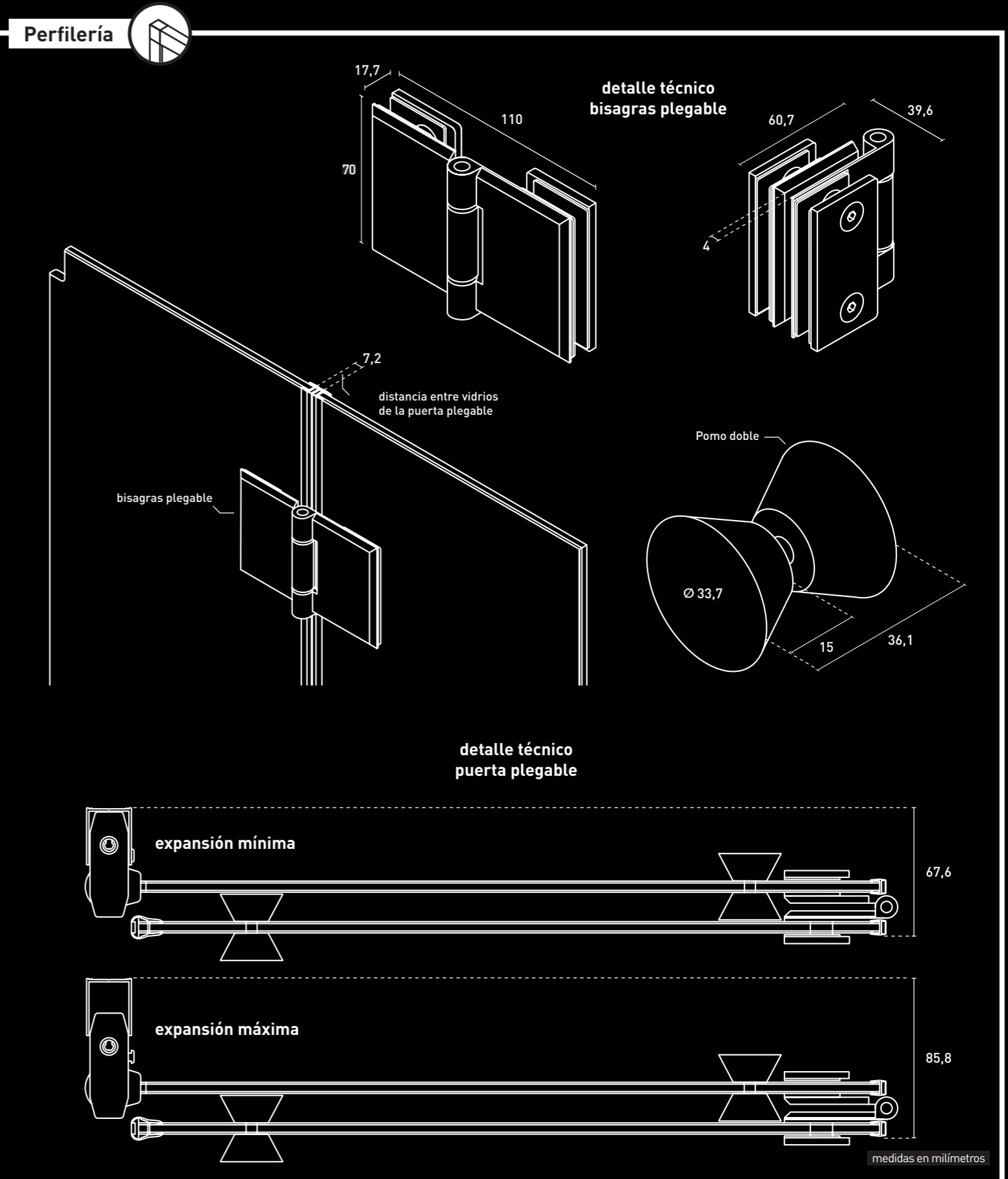
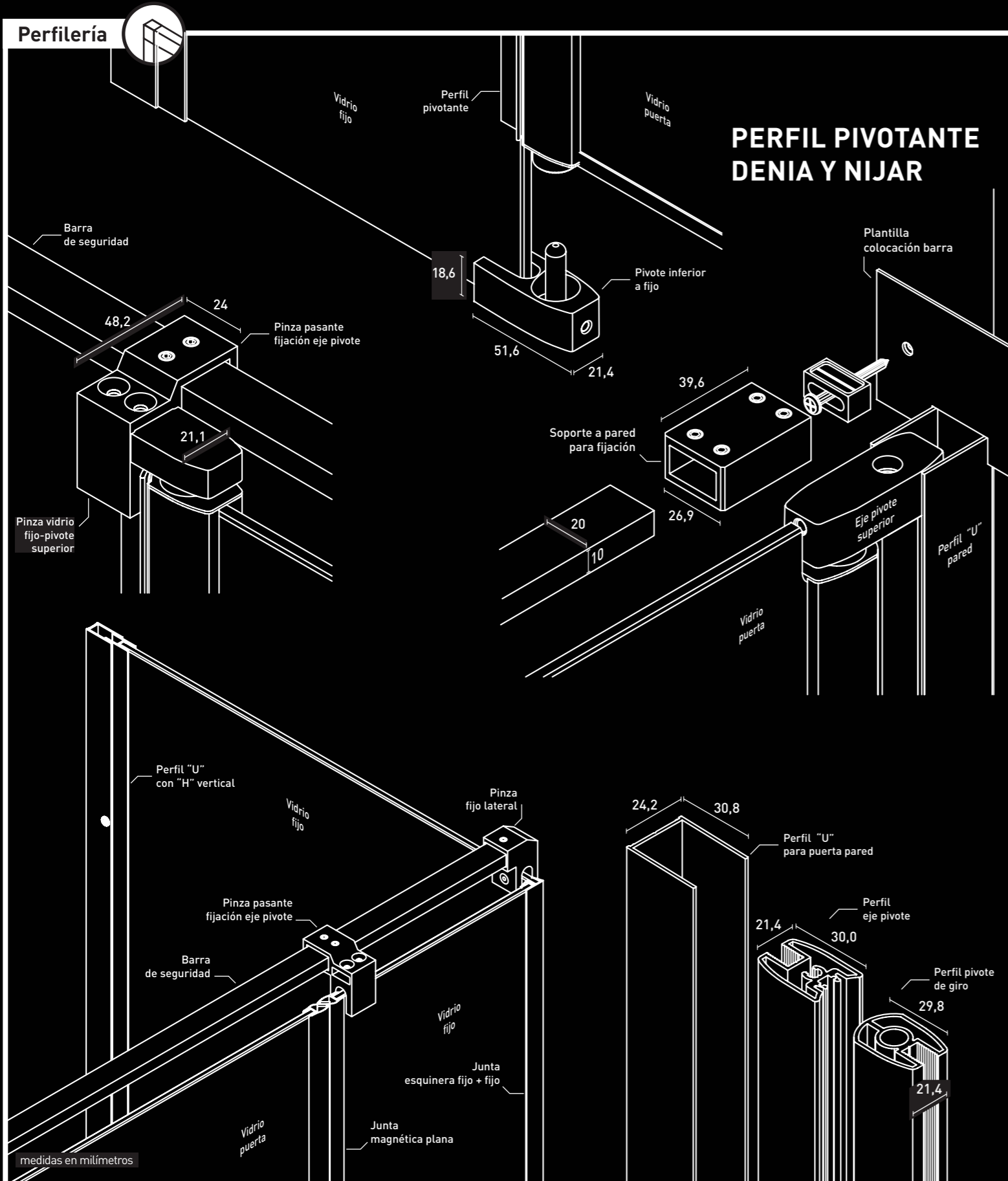

ESQUEMA TÉCNICO MUXIA

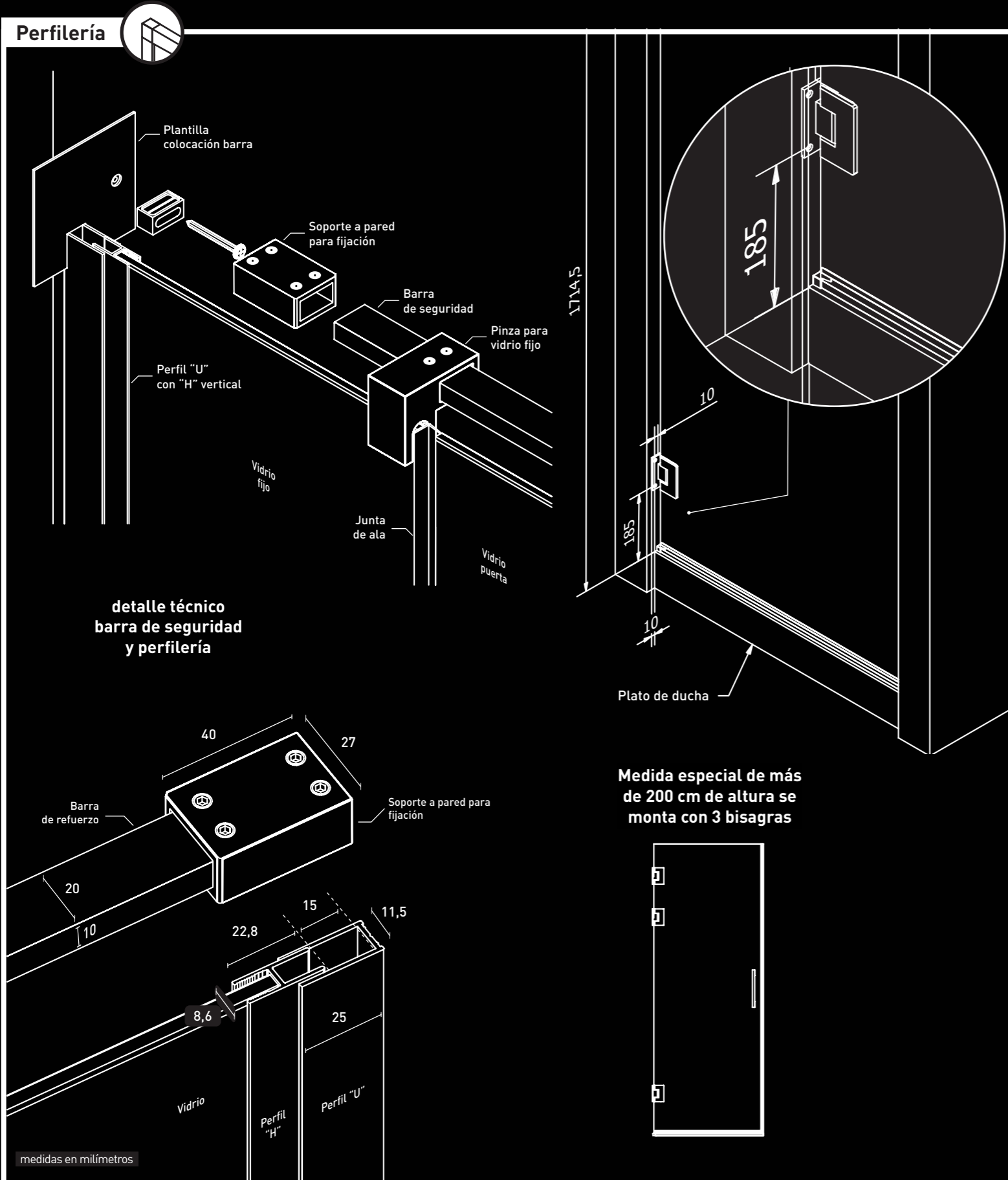

ESQUEMA TÉCNICO IN-OUT EXTENDED

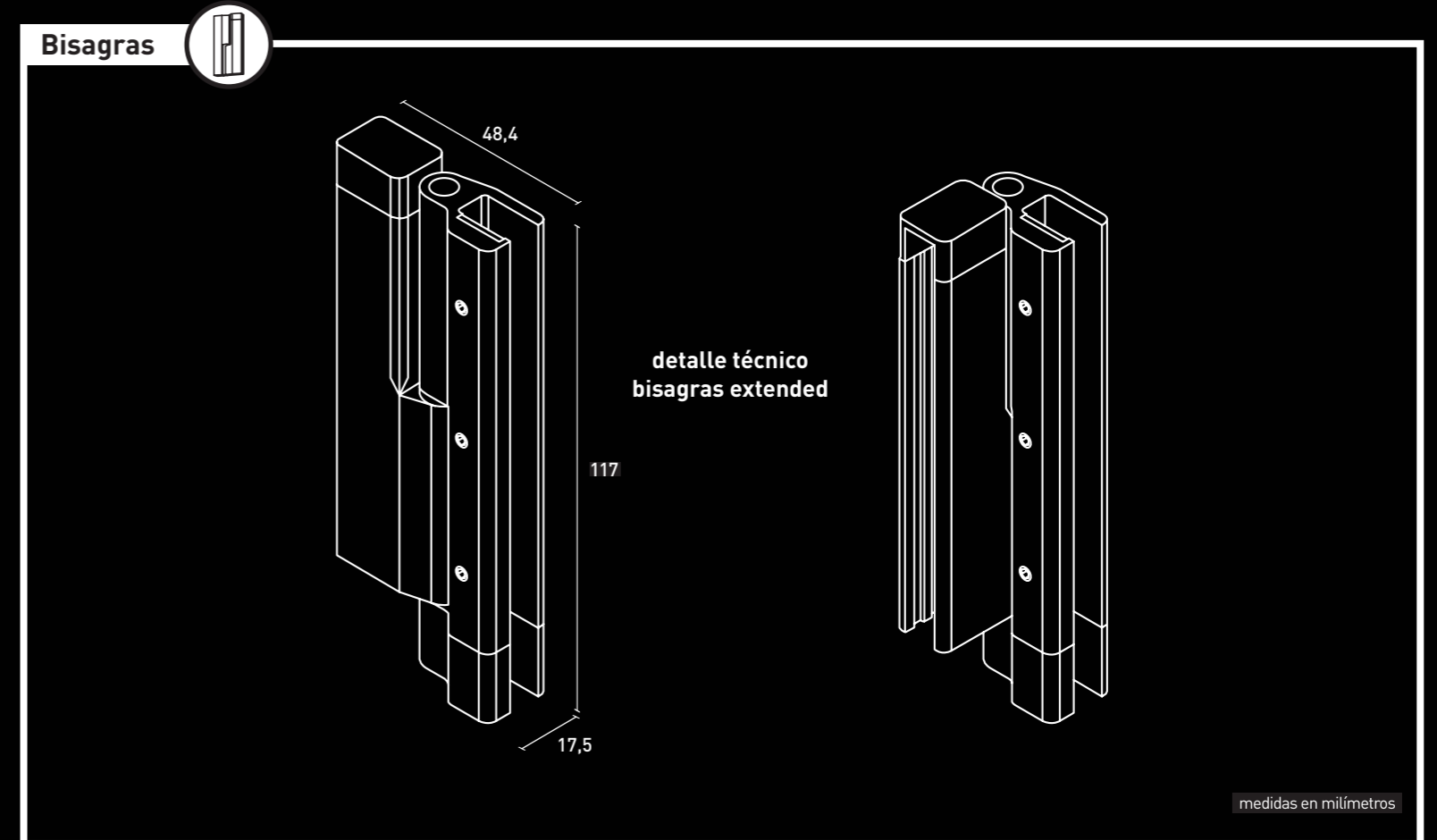

ARTÍCULO 1 - ADHESIÓN A LAS CONDICIONES GENERALES DE VENTA Y SERVICIOS:

Un pedido se considerará válido sólo después de la aceptación por parte de BECRISA. Cualquier modificación del pedido deberá ser obligatoriamente por escrito. Los artículos a medida o decoraciones especiales no admiten cancelaciones transcurridas 24h desde el pedido confirmado por el cliente.

Cualquier pedido en firme y aceptado por BECRISA implica la aceptación por parte del comprador de las presentes Condiciones Generales de Venta, sean cuales sean los términos que puedan aparecer en los documentos del comprador.

Las condiciones particulares que pueden eventualmente derogar las presentes Condiciones Generales de Venta y Servicios son vinculantes para BECRISA si han sido expresamente aceptados por escrito por el mismo. Para los nuevos clientes será necesario aportar un número de cuenta bancaria y un formulario de apertura de cuenta debidamente cumplimentados, firmados y remitidos a BECRISA. No será considerado ningún pedido sin la obtención de dichos documentos.

ARTÍCULO 2 - PRECIO:

Los productos se facturarán con los precios vigentes en las tarifas establecidas por BECRISA que está disponible en los documentos comerciales.

Los precios se indican en puntos y no incluyen impuestos. El valor del punto será indicado mediante un código QR. Toda la información incluida en este catálogo así como listas de precios, son sólo indicativos y pueden cambiar en cualquier momento sin previo aviso.

ARTÍCULO 3 - ENVÍO

Portes pagados para pedidos de 1 mampara en península. Para Mallorca el recargo será de 25€ netos y para el resto de Islas Baleares será de 50€ netos en concepto de transporte (impuestos no incluidos). Para resto de productos o pedidos con un importe inferior a 150€ netos se facturarán 20€ netos de recargo.

ARTÍCULO 4 - ENTREGA, RECEPCIÓN, RETRASOS Y DEVOLUCIONES:

4.1 - Los artículos vendidos serán devueltos a las instalaciones de BECRISA por cuenta y riesgo del comprador, incluidos gastos de envío.

4-2 - Le corresponde al comprador comprobar los envíos a su llegada y asegurarse de que las mercancías han sido entregadas dentro de lo normal y en buenas condiciones.

4,3 - Los plazos de entrega son sólo para fines informativos, estos dependen en particular de la disponibilidad de los transportistas y el orden de llegada de los pedidos. Pasado un plazo de 24 horas desde la recepción del pedido no se aceptarán reclamaciones sobre posibles roturas.

Un retraso en la entrega no puede comprometer la responsabilidad de BECRISA o ser excusa para el retraso de pago u obtención de sanciones por daños y perjuicios.

4.4 - En caso de daño o pérdida incumbe al comprador el hacer todas las gestiones. Se deberán mostrar los resguardos de entrega (carta de porte CMR, carta de embarque o carta de porte por aire ...) entregados a la recepción de la mercancía y refrendados por el transportista o su representante. En caso contrario el comprador no tendrá derecho a reclamación alguna.

En cualquier caso, cualquier reclamación para ser válida deberá ser remitida dentro de las 24 horas siguientes a la recepción de la mercancía.

No se admitirán devoluciones pasados 30 días de su recepción. Tampoco se admitirán devoluciones de las piezas a medida, especiales o con evidencia de haber sido instaladas.

La existencia de reclamaciones no suspende el plazo de pago.

No habrá sanción económica debido a la falta o retrasos en la entrega por BECRISA en ausencia de consentimiento previo por escrito. No se podrá devolver la mercancía sin el consentimiento previo expreso y por escrito de BECRISA, que se obtiene, en particular, por fax o por correo electrónico.

Los gastos de devolución solamente correrán a cargo de BECRISA en caso de defecto evidente reconocido por BECRISA o su representante. Sólo el transportista seleccionado por BECRISA debe realizar la devolución de los productos en cuestión.

ARTÍCULO 5 - RESPONSABILIDAD:

5-1 - Fuerza mayor:

BECRISA no es responsable por incumplimiento de sus obligaciones en virtud de tales retrasos o imposibilidades para entregar cuando se debe a causas de fuerza mayor. Expresamente se considerará Fuerza Mayor, con excepción de los seleccionados por los tribunales españoles retrasos o interrupciones en el transporte por cualquier motivo, falta de disponibilidad o la escasez de material, en liquidación obligatoria de uno de sus proveedores o subcontratistas, el bloqueo o interrupción de los medios de comunicación, las telecomunicaciones y postal, incendio, inundación, huelga o parcial, herramientas de accidente, los nuevos requisitos normativos o las costumbres.

5-2 - Responsabilidad de los productos relacionados:

BECRISA no se hace responsable del producto en caso de incumplimiento de las condiciones de almacenamiento y/o uso del producto definido por la normativa aplicable así como las recomendaciones de BECRISA.

En general, si el defecto es el resultado de un hecho imputable al comprador, sus empleados, agentes, contratistas o subcontratistas, BECRISA no será considerada responsable.

El producto tiene una garantía de 3 años desde el momento de su compra sobre defectos de fabricación (es necesario presentar factura o ticket de compra), quedando excluidos todos defectos generados por un uso inadecuado, mala instalación o desgaste normal por uso.

Toda instalación que no se haga siguiendo todas nuestras indicaciones invalidará la garantía.

La garantía cubre únicamente la reparación o reposición, en ningún caso las obras de instalación y retirada de la mampara defectuosa.

ARTICULO 6 - CONDICIONES DE PAGO:

6,1-El pago de las facturas se realizará mediante giro bancario a nombre de BECRISA.

6.2-Plazo de pago. El plazo de pago es a elección del cliente que lo deberá indicar en el pedido.

A-pago a 60 días a partir de la fecha de la factura

B-pago máximo 15 días a partir de la fecha de la factura con un descuento del 1%

6,3-No obstante en el contexto de la gestión del riesgo BECRISA se reserva el derecho a exigir pago anticipado o incluso a suspender el servicio si se diera algún retraso en el pago de facturas.

6.4-Todo importe no pagado en la fecha del vencimiento generará a partir del día siguiente del impago un interés de demora a un tipo igual al aplicado por el Banco Central Europeo más 10 puntos porcentuales.

6.5-Todos los gastos en los que incurra BECRISA derivados de la gestión de cobro de la factura retrasada correrán a cuenta del comprador. Los intereses de demora correspondientes a una factura no serán inferiores a 150€.

6.6- En caso de falta de pago a su vencimiento BECRISA se reserva el derecho a reclamar los bienes que no han sido pagados conforme aparece en el apartado 7 reserva de propiedad.

ARTICULO 7 - RESERVA DE PROPIEDAD:

7,1-La transferencia de propiedad de bienes está sujeta al pago completo del precio por parte del comprador.

7.2- A la entrega de mercancía el comprador se convertirá en guardián y debe responder de los daños o desaparición de los bienes entregados por BECRISA hasta el completo pago de las facturas correspondientes.

ARTICULO 8 - JURISPRUDENCIA:

8.1-Cualquier disputa se resolverá conforme a la legislación Española en los tribunales de Castellón.

BECRISA se reserva el derecho de modificar sin previo aviso la forma y el acabado de los productos por razones técnicas, comerciales o estéticas. Los medios utilizados para la reproducción de este catálogo no garantizan una fiel representación de los acabados y formas de los productos originales. Por lo que no se aceptarán reclamaciones referentes a las tonalidades y apariencia del producto.

Queda prohibida la reproducción total o parcial del presente catálogo.

Imágenes protegidas.

Diseño de producto: Equipo Becrisa. Todos los derechos reservados.

 **made in Spain**

Fabricada por Becrisa



Exportador
registrado
ESREX11519



Intertek
ISO 14001



Intertek
ISO 9001



Intertek
ISO 45001

 **becrisa**
MAMPARAS



www.becrisa.com

Carreres les Forques 12200 Onda (Castellón) España
Tel. +34 964 538 353 Fax +34 964 530 114

ventas@becrisa.com