

 **beplat**
PLATOS DE DUCHA
BASES DE DUCHE

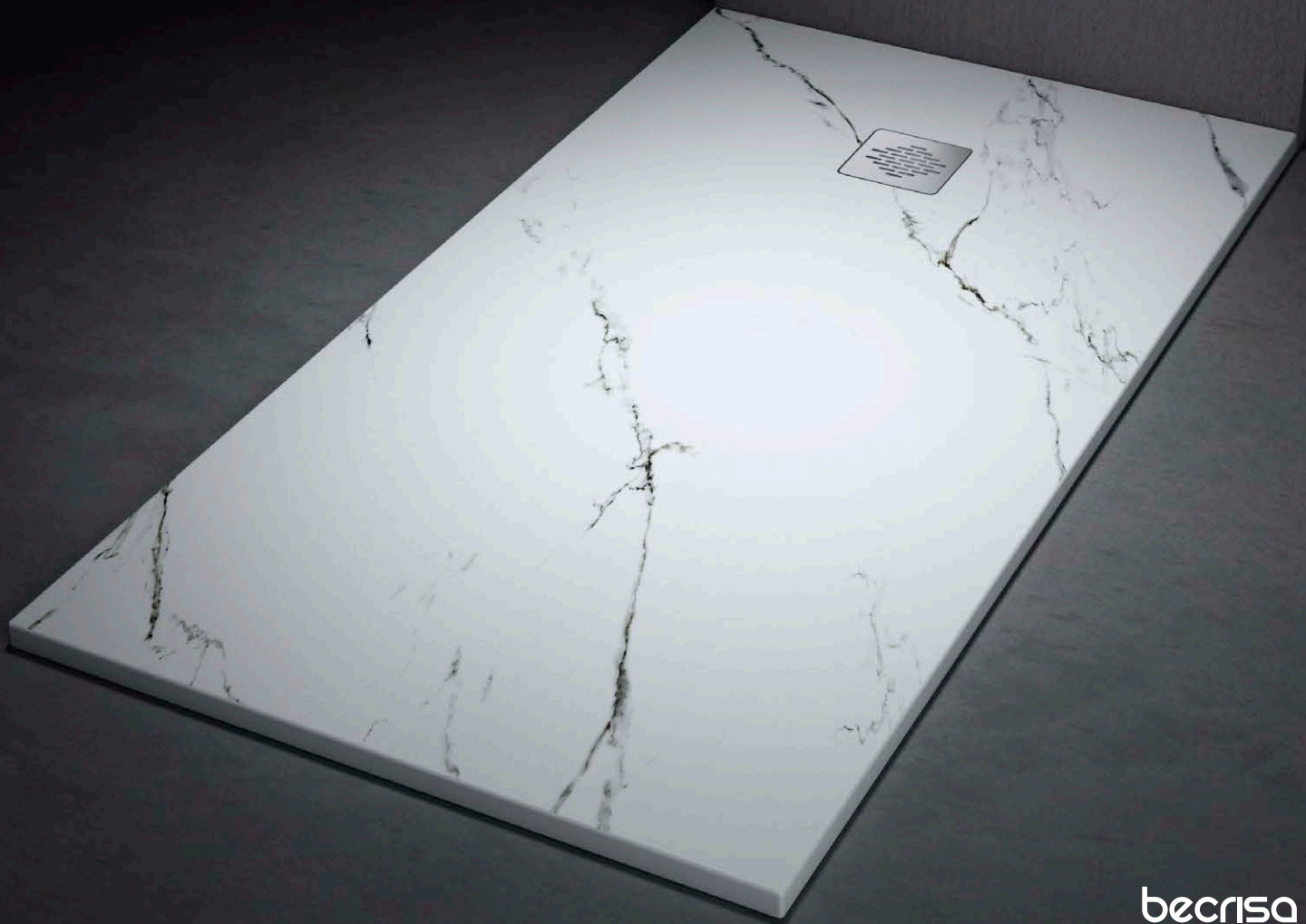

becrisa



La solidez de la naturaleza en tu cuarto de baño.
A solidez da natureza em seu banheiro.



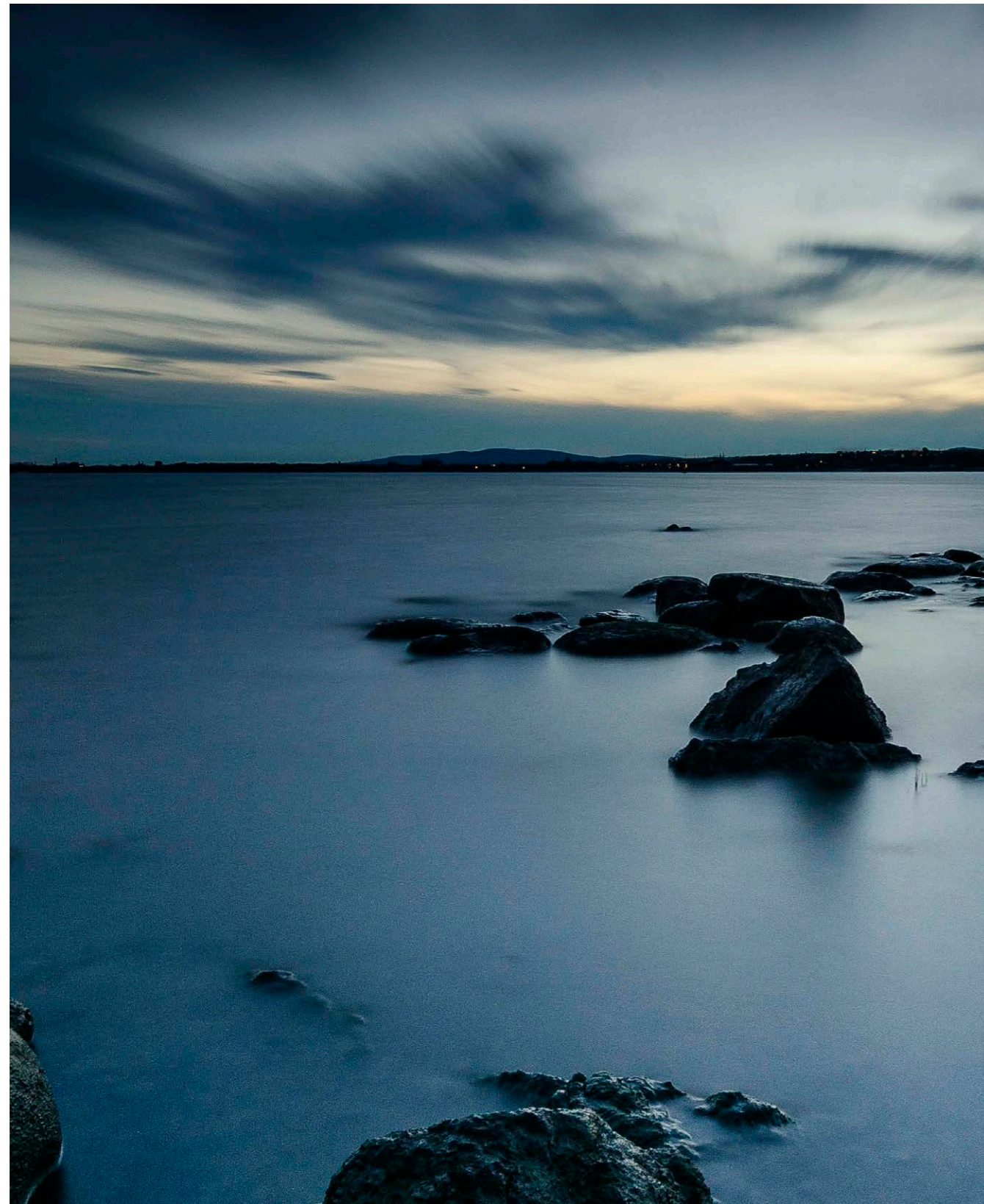

PLATOS DE DUCHA BASES DE DUCHE

IBIZA PLUS
GEL COAT

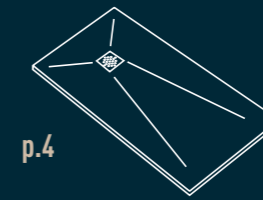

p.4

STONE QUARTZ
POLIURETANO



p.10
PALMA



p.14
PALMA
DECO



p.18
GRANADA



p.22
MÉRIDA
PIZARRA
ARDOSIA



p.26
MÉRIDA
LISO



p.30
TARRAGONA



p.34
MURCIA



p.38
VALENTIA

PANELES MURALES PAINÉIS DE PAREDE
p.42

ACCESORIOS ACESSÓRIOS
p.46

MASAI

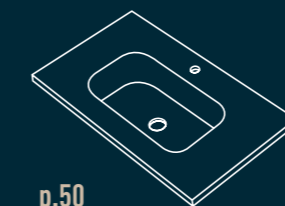

p.50



p.54



p.56

EPSILON

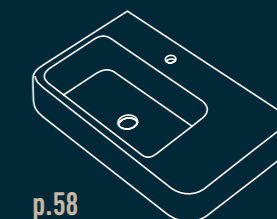

p.58

IBIZA PLUS

GEL COAT



IBIZA PLUS

GEL COAT

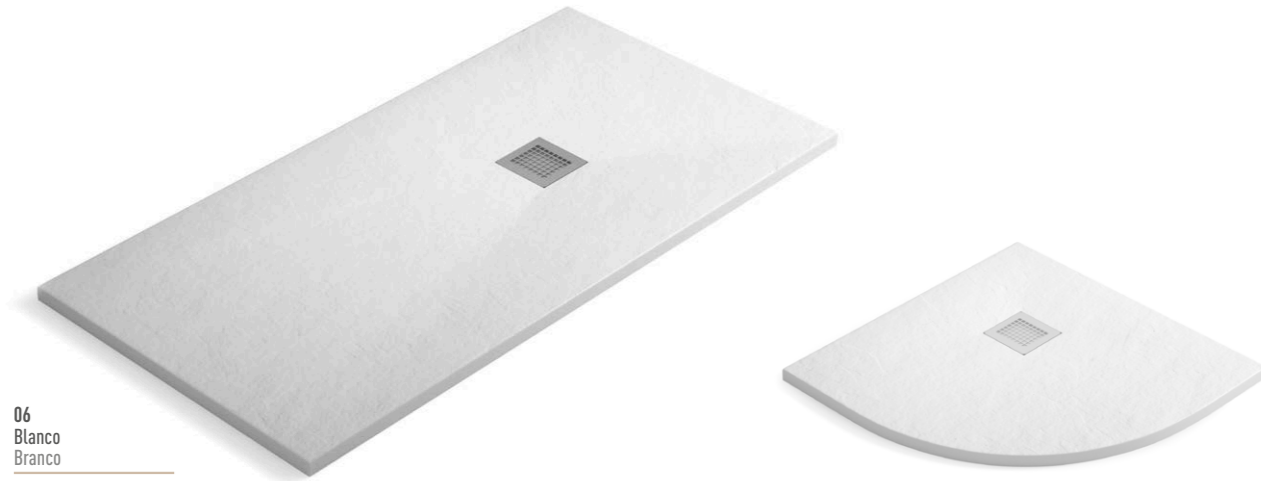

06
Blanco
Branco

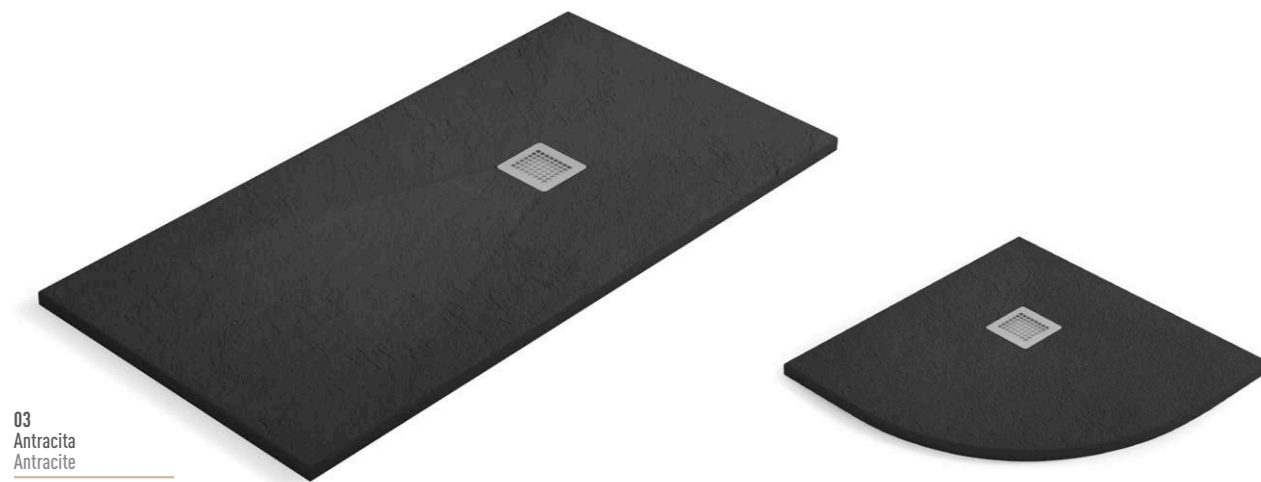

03
Antracita
Antracite

Texturas

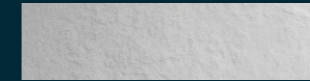

Pizarra suave
Ardósia suave

Material:

Plato fabricado con carga mineral y resina recubierto de Gel coat sanitario antibacteriano de última generación.

Base feita de carga mineral e resina revestida com a última geração de **Gel coat** antibacteriano.

Características



Clase 1 en durabilidad y facilidad de limpieza
Classe 1 em durabilidade e facilidade de limpeza



Antideslizamiento C3 (Máxima puntuación)
Antiderrapante C3 (Pontuação mais alta)



Superficie tratamiento antibacterias
Superfície com tratamento antibacteriano



Rejilla de acero inoxidable incluida en el precio
Grelha de aço inoxidável incluída no preço



Válvula Horizontal de Ø 9 cm incluida en el precio
Válvula Horizontal de Ø 9 cm incluída no preço



Certificado de conformidad europea
Certificado de conformidade europeia



Fabricado en España
Fabricado em Espanha

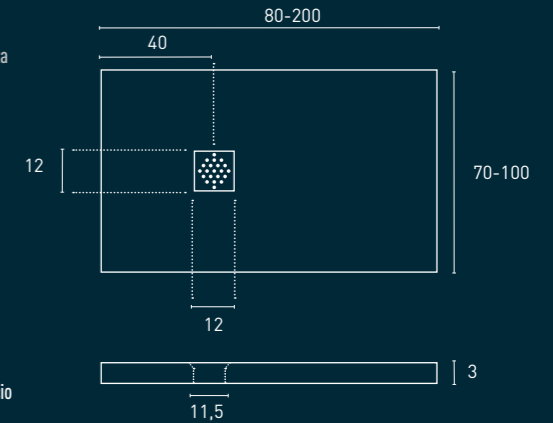

Medidas y formas especiales | Medidas e formas especiais
No disponible
Não disponível



Ver tarifa
Ver tabela de preços

Medidas



cm	70	75	80	90	100
70	●				
80			●		
90	●			●	
100	●		●	●	●
110	●		●	●	
120	●	●	●	●	
130	●		●	●	
140	●	●	●	●	
150	●		●	●	
160	●	●	●	●	
170	●	●	●	●	
180	●	●	●	●	
190	●	●	●	●	
200	●	●	●	●	

- En stock.
Entrega en 4 días laborales.
Em stock.
Entrega em 4 dias úteis.

Disponible en blanco 06 y antracita 03.
Disponível em branco 06 e antracite 03.

Altura del plato 3 cm.
Altura da base 3 cm.

Válvula Horizontal incluida en el precio.
Válvula Horizontal incluída no preço.

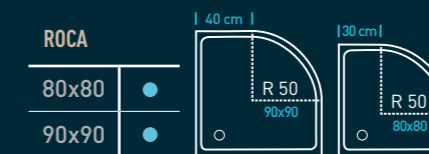

STONE QUARTZ

POLIURETANO
PLATOS DE DUCHA BASES DE DUCHE

Nuestros platos de carga mineral Stone Quartz están diseñados para proporcionar la máxima seguridad y durabilidad. Estilo y calidad en tu espacio de ducha.

Plato fabricado con resina de poliéster y cargas minerales de cuarzo.

Recubrimiento exterior de poliuretano acrílico de máxima calidad (UNE 12720).

C-3 máximo nivel agarre para > de 45 Rd.

Tratamiento Antibacterias: (JISZ 2801:2006) que impide que cualquier microorganismo se asiente en su superficie.

Plato clase 1 en durabilidad y facilidad a la limpieza certificado por el instituto tecnológico AIDIMME.

Resistente a la hidrólisis: ninguna alteración después de 7 días sumergido en agua.

Rejilla de acero inoxidable pulido de estampación.

Grosor 30 mm o superior para mayor resistencia a la torsión.

Interior del plato tintado con color similar al exterior.

Fabricación nacional.

Resistente a los productos de limpieza domésticos: dureza superficial 5 H.

As nossas placas de carga mineral de Stone Quartz foram concebidas para proporcionar a máxima segurança e durabilidade. Estilo e qualidade no seu espaço de duche.

Placa feita de resina de poliéster e cargas minerais de quartzo.

Revestimento exterior de poliuretano acrílico de alta qualidade (UNE 12720).

C-3 nível máximo de aderência para > 45 Rd.

Tratamento antibacteriano: (JISZ 2801:2006) impede que qualquer microorganismo se fixe à sua superfície.

Base de classe 1 em termos de durabilidade e facilidade de limpeza, certificado pelo instituto tecnológico AIDIMME.

Resistente à hidrólise: nenhuma alteração após 7 dias imerso em água.

Grelha estampada em aço inoxidável polido.

Espessura de 30 mm ou mais para maior resistência à deformação.

Interior da placa tingida numa cor semelhante à do exterior.

Fabrico nacional.

Resistente aos produtos de limpeza doméstica: dureza superficial 5 H.

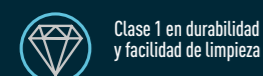

Clase 1 en durabilidad y facilidad de limpieza



Superficie tratamiento antibacterias



Clase 1 em durabilidade e facilidade de limpeza



Superfície com tratamento antibacteriano



Antideslizamiento C3 (Máxima puntuación)



Certificado de conformidad europea



Antiderrapante C3 (Pontuação mais alta)



Certificado de conformidade europeia

Nuestra gama Stone Quartz ofrece todas las posibilidades para elegir su plato de ducha. Permite combinar entre 8 modelos, 3 texturas y múltiples medidas y colores.

A nossa gama Stone Quartz oferece todas as possibilidades para escolher a sua base de duche. Permite combinar entre 8 modelos, 3 texturas e múltiplas medidas e cores.



06 Blanco / Branco

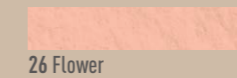

26 Flower



33 Mustard metalizado / Mostarda metalizado



22 Mist (Gris cemento / Cinza cimento)

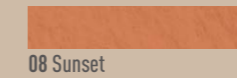

08 Sunset



90 Marrón metalizado / Castanho metalizado



03 Antracita / Antracite

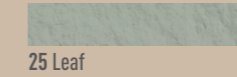

25 Leaf



04 Negro metalizado / Negro metalizado

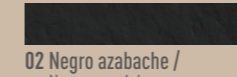

02 Negro azabache / Negro-azeviche



73 Garden



17 Plomo metálico / Chumbo metálico



05 Beige / Bege

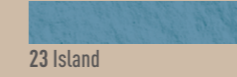

23 Island



16 Oro metálico / Ouro metálico

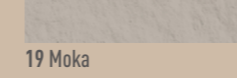

19 Moka

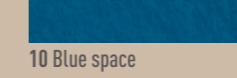

10 Blue space

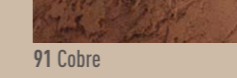

91 Cobre



20 Tierra / Terra



92 Acero / Aço

Deco



76 Carrara



24 Roble natural / Carvalho natural

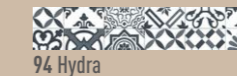

94 Hydra



77 Marquina storm



93 Roble oscuro / Carvalho oscuro

Texturas disponibles en los diferentes modelos de platos de ducha.
Texturas disponíveis nos diferentes modelos de bases de duche.



Pizarra Ardósia



Pizarra suave Ardósia suave

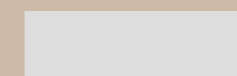

Liso

	Pizarra Ardósia	Pizarra suave Ardósia suave	Liso Liso
Palma	●		●
Palma Deco			●
Granada	●		●
Mérida pizarra ardósia	●		
Mérida liso			●
Tarragona	●		●
Murcia		●	
Valentia			●

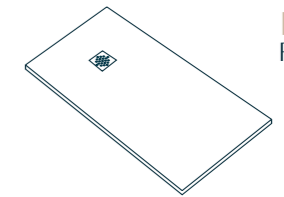

p.10 PALMA

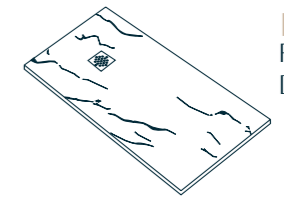

p.14 PALMA DECO

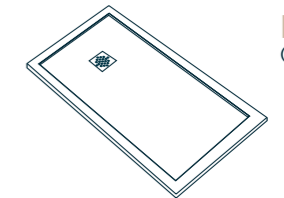

p.18 GRANADA

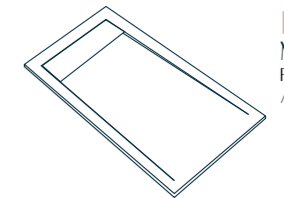

p.22 MÉRIDA PIZARRA ARDÓSIA

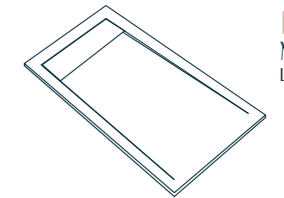

p.26 MÉRIDA LISO

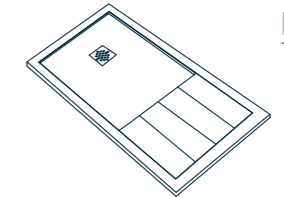

p.30 TARRAGONA

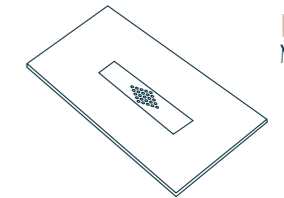

p.34 MURCIA

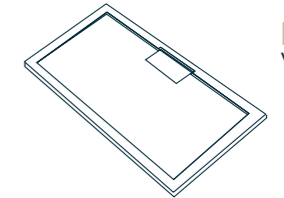

p.38 VALENTIA



Palma | Liso | Antracita
Palma | Liso | Antracite



Palma | Pizarra | Branco
Palma | Ardósia | Branco

PALMA

POLIURETANO

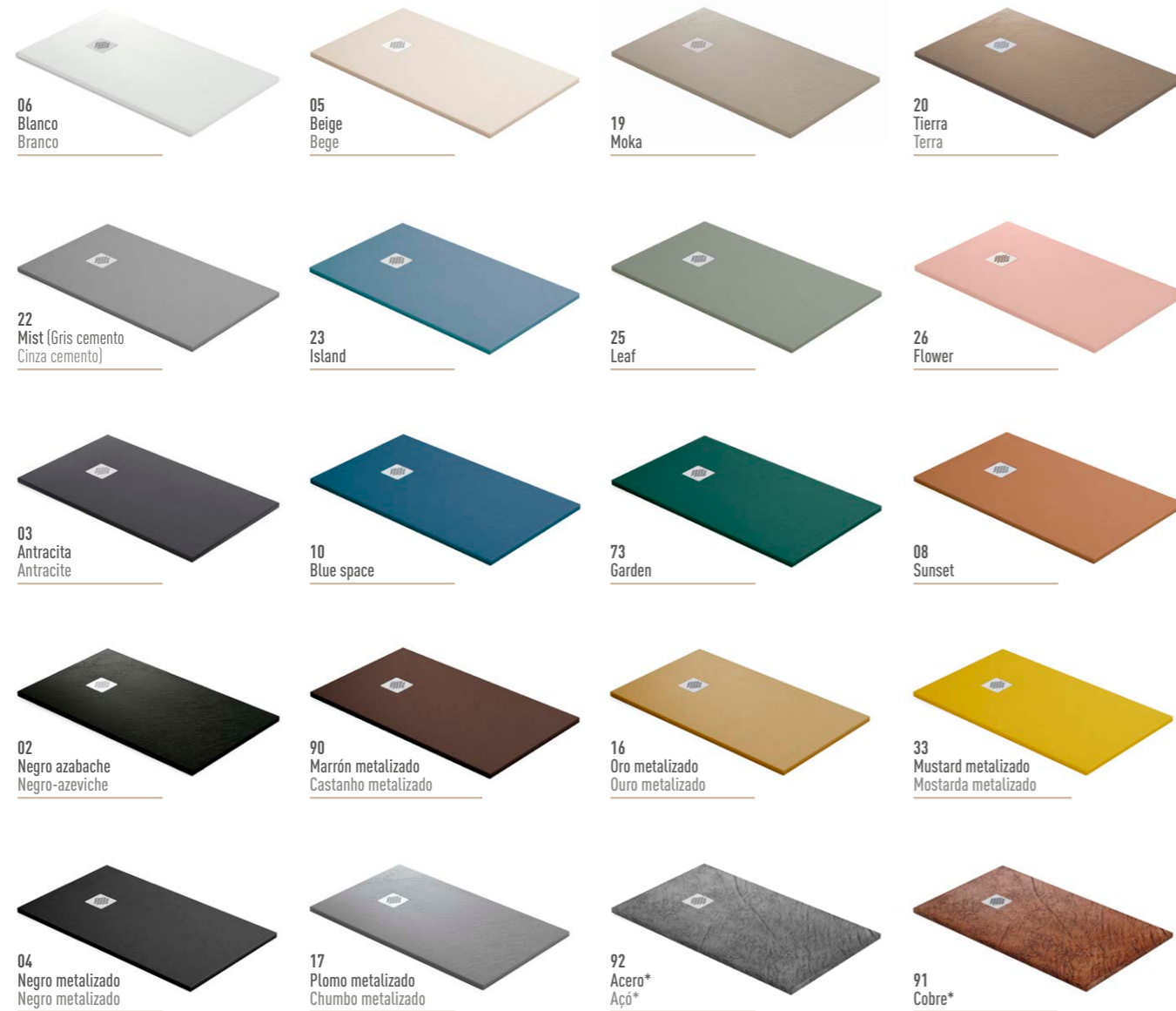

*Colores: Cobre 91 y Acero 92 solamente con textura pizarra. Cores: Cobre 91 e Aço 92, apenas com textura de Ardósia

Texturas



Pizarra
Ardósia

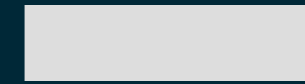

Liso

Material:

Fabricado con resina de poliéster y cargas minerales de cuarzo recubierto de poliuretano acrílico.

Feito de resina de poliéster e cargas minerais de quartzo revestidas com poliuretano acrílico.

Características

- Clase 1 en durabilidad y facilidad de limpieza
Classe 1 em durabilidade e facilidade de limpeza
- Antideslizamiento C3 (Máxima puntuación)
Antiderrapante C3 (Pontuação mais alta)
- Superficie tratamiento antibacterias
Superfície com tratamento antibacteriano
- Rejilla de acero inoxidable incluida en el precio
Grelha de aço inoxidável incluída no preço
- Opción cm a cm
Opção cm a cm
- Válvula Horizontal de Ø 9 cm incluida en el precio
Válvula Horizontal de Ø 9 cm incluída no preço
- Certificado de conformidad europea
Certificado de conformidade europeia
- Fabricado en España
Fabricado em Espanha

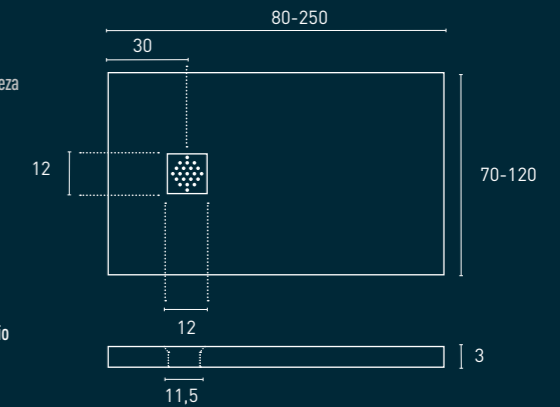

Medidas especiales | Medidas especiais

Fabricación cm a cm entre 80 y 250 cm de largo y 70 y 120 cm de ancho. El precio es el de la medida inmediata superior.

Produção cm a cm entre 80 e 250 cm de comprimento e 70 e 120 cm de largura. O preço é o do tamanho seguinte mais elevado.

Formas especiales | Formas especiais

Con plano o plantilla proporcionada por el cliente se incrementa un 10% sobre la tarifa correspondiente a sus medidas máximas.

Com um plano ou modelo fornecido pelo cliente, há um aumento de 10% na taxa correspondente às medidas máximas.

Plazo de entrega 25 días.
Prazo de entrega 25 días.

Ver tarifa
Ver tabela de preços



Medidas

Colores metalizados
(Cobre 91, Acero 92, Oro 16, Negro 04, Marrón 90, Mustard 33 y Plomo 17) incremento del 10%.

Cores metálicas
(Cobre 91, Aço 92, Ouro 16, Preto 04, Castanho 90, Mostarda 33 e Chumbo 17) acrescém 10%.

Colores por encargo de la carta RAL con incremento.
Plazo de entrega 30 días.
Cores a pedido da carta RAL com incremento.
Prazo de entrega 30 días.

Válvula Horizontal incluida en el precio.
Válvula Horizontal incluída no preço.

- Colores Blanco 06 y Antracita 03 textura pizarra en stock. Entrega en 4 días laborables.
Cores Branco 06 e Antracite 03 com textura de ardósia em stock. Entrega em 4 dias úteis.
- Colores Negro azabache 02 y Beige 05 textura pizarra en stock. Entrega en 4 días laborables.
Cores Negro-azeviche 02 e Bege 05 com textura de ardósia em stock. Entrega em 4 dias úteis.
- Color Mist 22 textura pizarra en stock. Entrega en 4 días laborables.
Cor Mist 22 com textura de ardósia em stock. Entrega em 4 dias úteis.
- Entrega en 20 días.
Entregues em 20 días.
- Sólo textura lisa. Entrega en 20 días.
Apenas na textura lisa. Entregues em 20 días.

cm	70	75	80	85	90	95	100	110	120
80	●	●	●	●	●	●	●		
90	●●	●	●	●	●	●	●		
100	●●●	●	●●	●	●●	●	●	■	■
110	●●●	●	●●	●	●●	●	●	■	■
120	●●●	●	●●	●	●●	●	●	■	■
130	●●●	●	●●	●	●●	●	●	■	■
140	●●●	●	●●	●	●●	●	●	■	■
150	●●●	●	●●	●	●●	●	●	■	■
160	●●●	●	●●	●	●●	●	●	■	■
170	●●●	●	●	●	●	●	●	■	■
180	●●	●	●	●	●	●	●	■	■
190	●	●	●	●	●	●	●	■	■
200	●	●	●	●	●	●	●	■	■
210	■	■	■	■	■	■	■	■	■
220	■	■	■	■	■	■	■	■	■
230	■	■	■	■	■	■	■	■	■
240	■	■	■	■	■	■	■	■	■
250	■	■	■	■	■	■	■	■	■



Palma Deco | Liso | Carrara



Palma Deco | Liso | Marquina storm

PALMA DECO POLIURETANO



76
Carrara



77
Marquina storm



94
Hydra



24
Roble natural
Carvalho natural



93
Roble oscuro
Carvalho escuro



Textura

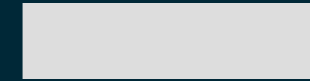

Liso

Material:

Fabricado con resina de poliéster y cargas minerales de cuarzo recubierto de poliuretano acrílico. (después de imprimir el patrón)

Feito de resina de poliéster e cargas minerais de quartzo revestidas com poliuretano acrílico. (após impressão do padrão)

La impresión de la textura solo se aplica a la superficie del plato. El canto es monocolor liso.

A impressão da textura só é aplicada à superfície da base. A borda tem apenas uma cor.

Características

Clase 1 en durabilidad y facilidad de limpieza
Classe 1 em durabilidade e facilidade de limpeza

Antideslizamiento C3 (Máxima puntuación)
Antiderrapante C3 (Pontuação mais alta)

Superficie tratamiento antibacterias
Superfície com tratamento antibacteriano

Rejilla de acero inoxidable incluida en el precio
Grelha de aço inoxidável incluída no preço

Opción cm a cm
Opção cm a cm

Válvula Horizontal de Ø 9 cm incluida en el precio
Válvula Horizontal de Ø 9 cm incluída no preço

Certificado de conformidad europea
Certificado de conformidade europeia

Fabricado en España
Fabricado em Espanha

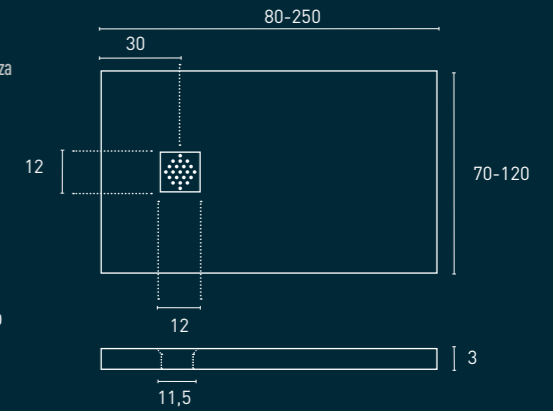

Medidas especiales | Medidas especiais

Fabricación cm a cm entre 80 y 250 cm de largo y 70 y 120 cm de ancho. El precio es el de la medida inmediata superior.

Produção cm a cm entre 80 e 250 cm de comprimento e 70 e 120 cm de largura. O preço é o do tamanho seguinte mais elevado.

Formas especiales | Formas especiais

Con plano o plantilla proporcionada por el cliente se incrementa un 10% sobre la tarifa correspondiente a sus medidas máximas.

Com um plano ou modelo fornecido pelo cliente, há um aumento de 10% na taxa correspondente às medidas máximas.

Medidas

cm	70	75	80	85	90	95	100	110	120
80	●	●	●	●	●	●	●		
90	●	●	●	●	●	●	●		
100	●	●	●	●	●	●	●	●	
110	●	●	●	●	●	●	●	●	●
120	●	●	●	●	●	●	●	●	●
130	●	●	●	●	●	●	●	●	●
140	●	●	●	●	●	●	●	●	●
150	●	●	●	●	●	●	●	●	●
160	●	●	●	●	●	●	●	●	●
170	●	●	●	●	●	●	●	●	●
180	●	●	●	●	●	●	●	●	●
190	●	●	●	●	●	●	●	●	●
200	●	●	●	●	●	●	●	●	●
210	●	●	●	●	●	●	●	●	●
220	●	●	●	●	●	●	●	●	●
230	●	●	●	●	●	●	●	●	●
240	●	●	●	●	●	●	●	●	●
250	●	●	●	●	●	●	●	●	●

● Plazo de entrega 25 días.
Prazo de entrega 25 dias.

Válvula Horizontal incluida en el precio.
Válvula Horizontal incluída no preço.

Ver tarifa
Ver tabela de preços





Granada | Pizarra | Sunset
Granada | Ardósia | Sunset



Granada | Pizarra | Leaf
Granada | Ardósia | Leaf

GRANADA

POLIURETANO

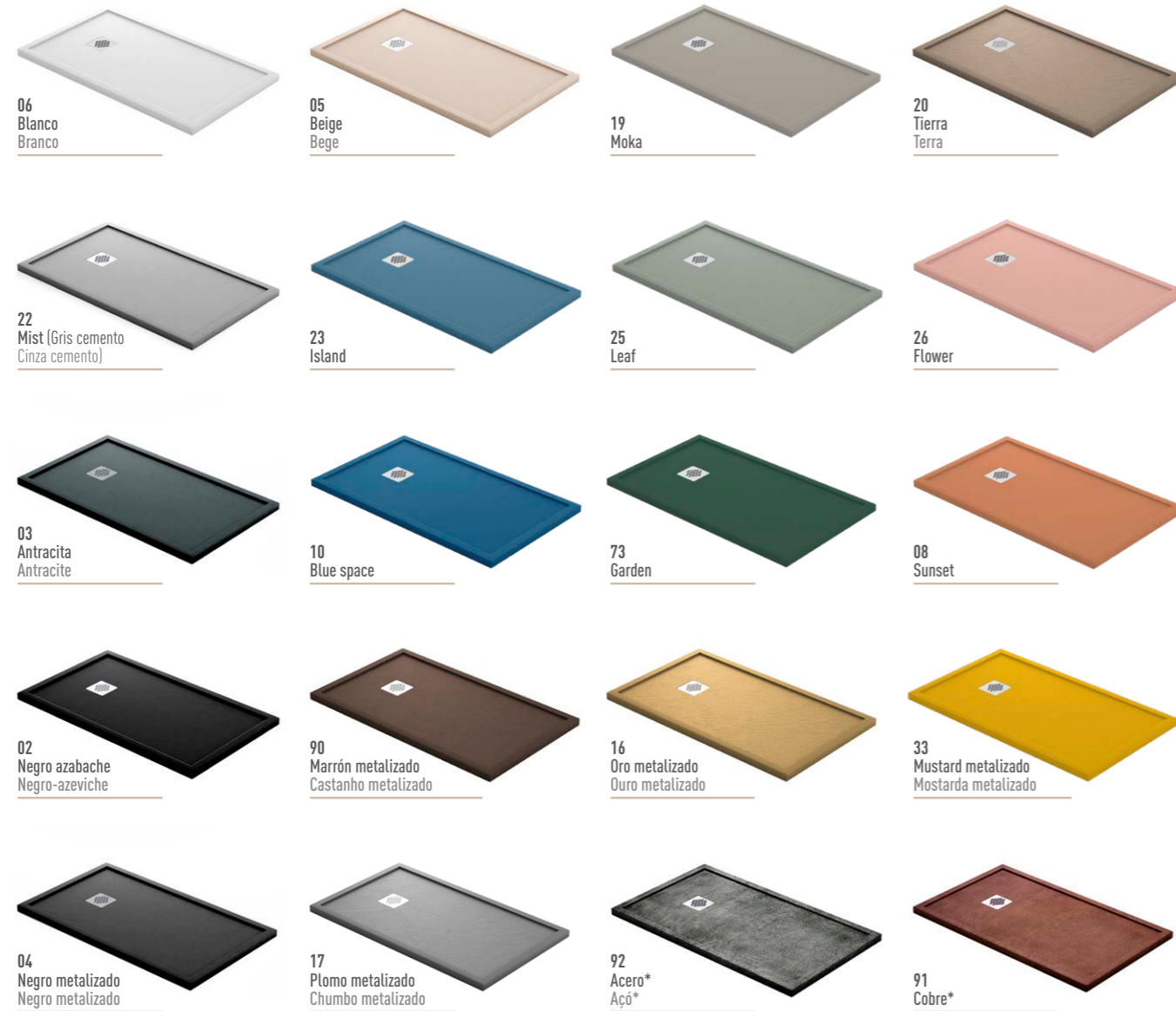

*Colores: Cobre 91 y Acero 92 solamente con textura pizarra. Cores: Cobre 91 e Aço 92, apenas com textura de Ardósia

Texturas



Pizarra
Ardósia

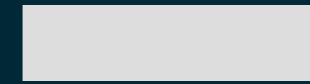

Liso

Material:

Fabricado con resina de poliéster y cargas minerales de cuarzo recubierto de poliuretano acrílico.

Feito de resina de poliéster e cargas minerais de quartzo revestidas com poliuretano acrílico.

Características



Clase 1 en durabilidad y facilidad de limpieza
Classe 1 em durabilidade e facilidade de limpeza



Antideslizamiento C3 (Máxima puntuación)
Antiderrapante C3 (Pontuação mais alta)



Superficie tratamiento antibacterias
Superfície com tratamento antibacteriano



Rejilla de acero inoxidable incluida en el precio
Grelha de aço inoxidável incluída no preço



Opción cm a cm
Opção cm a cm



Válvula Horizontal de Ø 9 cm incluida en el precio
Válvula Horizontal de Ø 9 cm incluída no preço



Certificado de conformidad europea
Certificado de conformidade europeia



Fabricado en España
Fabricado em Espanha

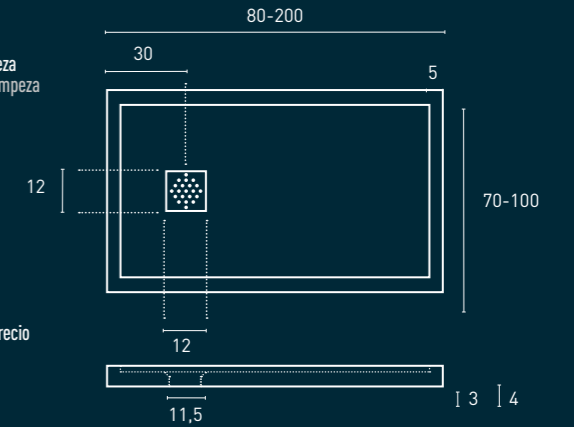

Medidas especiales | Medidas especiais

Fabricación cm a cm entre 80 y 200 cm de largo y 70 y 100 cm de ancho. El precio es el de la medida inmediata superior +20%.

Produção cm a cm entre 80 e 200 cm de comprimento e 70 e 100 cm de largura. O preço é o do tamanho seguinte mais elevado + 20 %.

Formas especiales | Formas especiais

Con plano o plantilla proporcionada por el cliente se incrementa un 10% sobre la tarifa correspondiente a sus medidas máximas.

Com um plano ou modelo fornecido pelo cliente, há um aumento de 10 % na taxa correspondente às medidas máximas.

Plazo de entrega 25 días.
Prazo de entrega 25 dias.

Ver tarifa
Ver tabela de preços



Medidas

- Plazo de entrega 25 días.
Prazo de entrega 25 dias.

Colores metalizados
(Cobre 91, Acero 92, Oro 16, Negro 04, Marrón 90, Mustard 33 y Plomo 17) incremento del 10%.

Cores metálicas
(Cobre 91, Aço 92, Ouro 16, Preto 04, Castanho 90, Mostarda 33 e Chumbo 17) acrescem 10%.

Colores por encargo de la carta RAL con incremento.
Plazo de entrega 30 días.
Cores a pedido da carta RAL com incremento.
Prazo de entrega 30 dias.

Válvula Horizontal incluida en el precio.
Válvula Horizontal incluída no preço.

cm	70	75	80	85	90	95	100
80	●	●	●	●	●	●	●
90	●	●	●	●	●	●	●
100	●	●	●	●	●	●	●
110	●	●	●	●	●	●	●
120	●	●	●	●	●	●	●
130	●	●	●	●	●	●	●
140	●	●	●	●	●	●	●
150	●	●	●	●	●	●	●
160	●	●	●	●	●	●	●
170	●	●	●	●	●	●	●
180	●	●	●	●	●	●	●
190	●	●	●	●	●	●	●
200	●	●	●	●	●	●	●



Mérida pizarra | Beige
Mérida Ardósia | Bege



Mérida pizarra | Tierra
Mérida Ardósia | Terra

MÉRIDA

PIZARRA ARDÓSIA

POLIURETANO

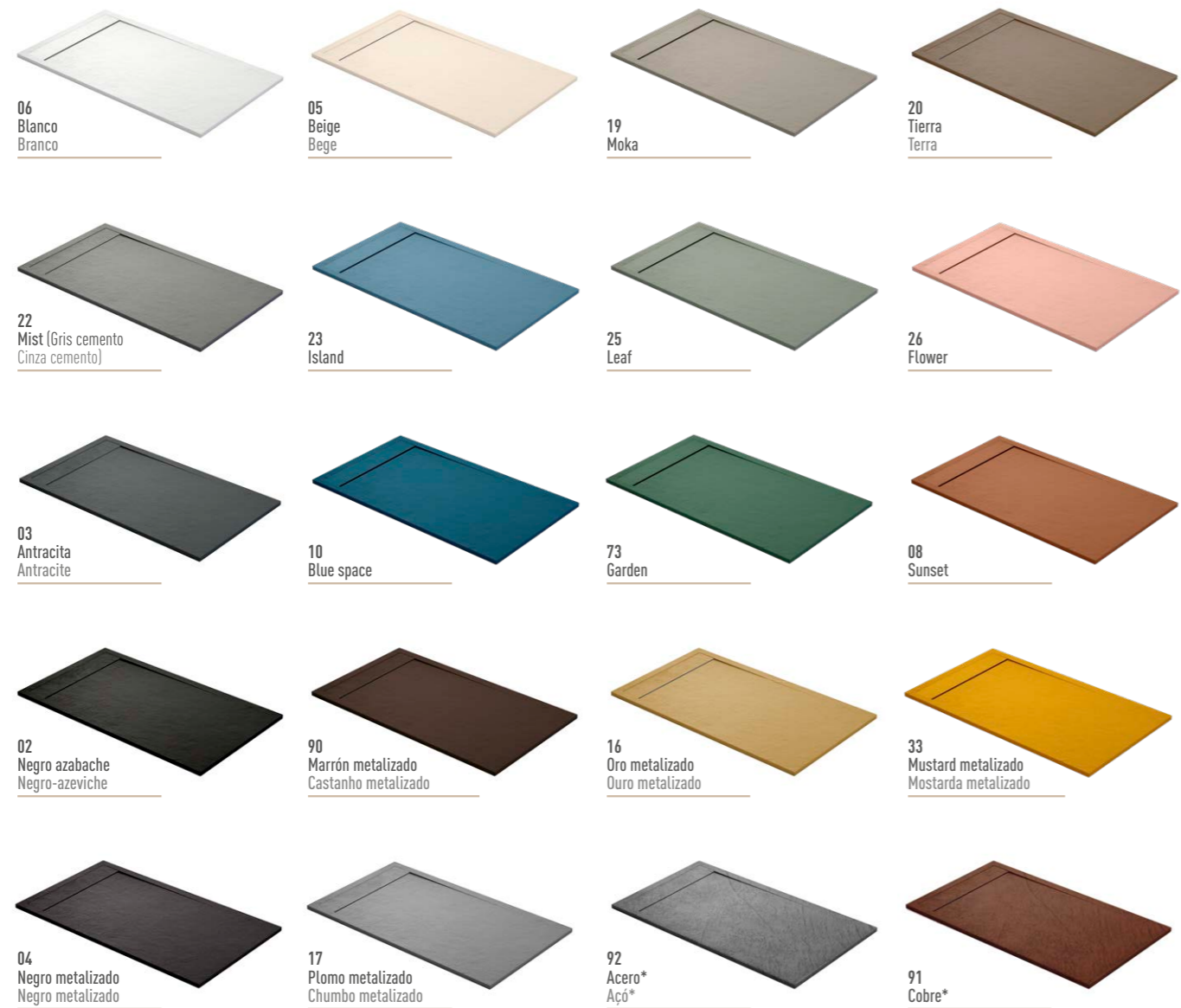

*Colores: Cobre 91 y Acero 92 solamente con textura pizarra. Cores: Cobre 91 e Aço 92, apenas com textura de Ardósia

Textura



Pizarra
Ardósia

Material:

Fabricado con resina de poliéster y cargas minerales de cuarzo recubierto de poliuretano acrílico.
Feito de resina de poliéster e cargas minerais de quartzo revestidas com poliuretano acrílico.

Características



Clase 1 en durabilidad y facilidad de limpieza
Classe 1 em durabilidade e facilidade de limpeza



Antideslizamiento C3 (Máxima puntuación)
Antiderrapante C3 (Pontuação mais alta)



Superficie tratamiento antibacterias
Superfície com tratamento antibacteriano



Opción cm a cm en el largo
Opção cm a cm no longo



Válvula Horizontal de Ø 9 cm incluida en el precio
Válvula Horizontal de Ø 9 cm incluída no preço



Certificado de conformidad europea
Certificado de conformidade europeia



Fabricado en España
Fabricado em Espanha

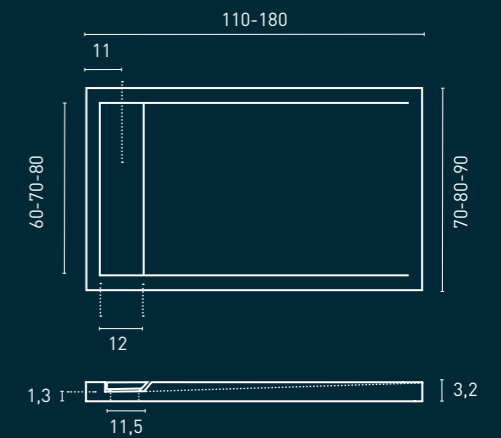

Medidas especiales | Medidas especiais

Largo: fabricación cm a cm hasta 180 cm máximo.
El precio es el de la medida inmediata superior.
Comprimento: fabricar cm a cm até um máximo de 180 cm. O preço é o do tamanho seguinte mais elevado.

Plazo de entrega 25 días.
Prazo de entrega 25 días.

Ancho especial: no disponible.
Largura especial: não disponível.

Formas especiales | Formas especiais

No disponible
Não disponível

Ver tarifa
Ver tabela de preços



Medidas

Colores metalizados
(Cobre 91, Acero 92, Oro 16, Negro 04, Marrón 90, Mustard 33 y Plomo 17) incremento del 10%.
Cores metálicas
(Cobre 91, Aço 92, Ouro 16, Preto 04, Castanho 90, Mostarda 33 e Chumbo 17) acrescém 10%.

Colores por encargo de la carta RAL con incremento. Plazo de entrega 30 días.
Cores a pedido da carta RAL com incremento. Prazo de entrega 30 días.

Rejilla de metal pintado con acabado liso.
Grelha metálica pintada com acabamento liso.

Válvula Horizontal incluida en el precio.
Válvula Horizontal incluída no preço.

● Colores Blanco 06 y Antracita 03 textura pizarra en stock. Entrega en 4 días laborables.
Cores Branco 06 e Antracite 03 com textura de ardósia em stock. Entrega em 4 dias úteis.

● El resto de las referencias entrega en 20 días.
O resto das referências são entregues em 20 dias.

cm	70	80	90
110	●	●	●
120	●	●	●
130	●	●	●
140	●	●	●
150	●	●	●
160	●	●	●
170	●	●	●
180	●	●	●



Mérida liso | Moka



MÉRIDA
LISO

Mérida liso | Blue space

MÉRIDA LISO

POLIURETANO

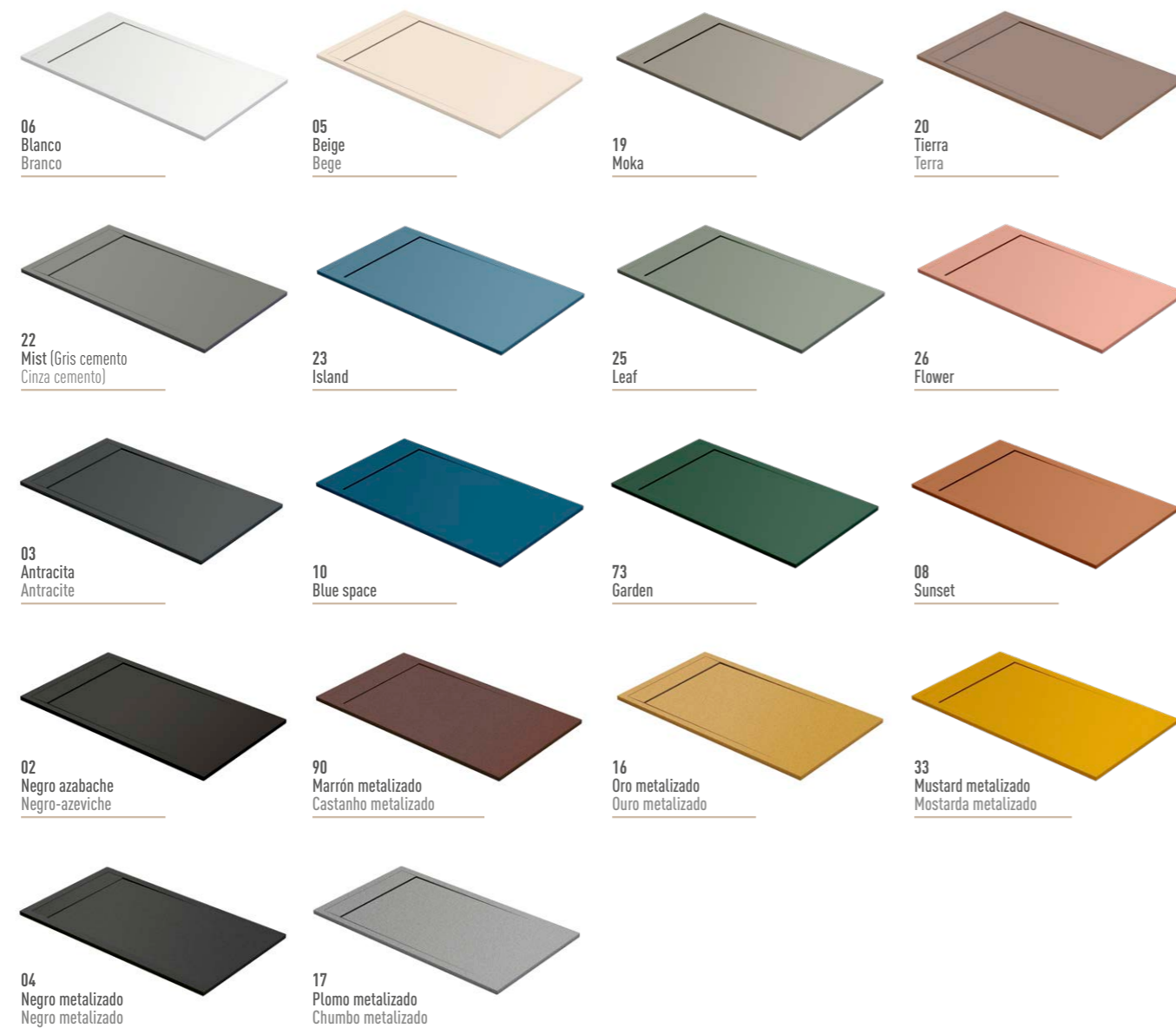

Textura

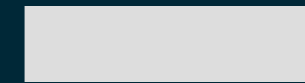

Liso

Material:

Fabricado con resina de poliéster y cargas minerales de cuarzo recubierto de poliuretano acrílico.
Feito de resina de poliéster e cargas minerais de quartzo revestidas com poliuretano acrílico.

Características

- Clase 1 en durabilidad y facilidad de limpieza
Classe 1 em durabilidade e facilidade de limpeza
- Antideslizamiento C3 (Máxima puntuación)
Antiderrapante C3 (Pontuação mais alta)
- Superficie tratamiento antibacterias
Superfície com tratamento antibacteriano
- Opción cm a cm en el largo
Opção cm a cm no longo
- Válvula Horizontal de Ø 9 cm incluida en el precio
Válvula Horizontal de Ø 9 cm incluída no preço
- Certificado de conformidad europea
Certificado de conformidade europeia
- Fabricado en España
Fabricado em Espanha

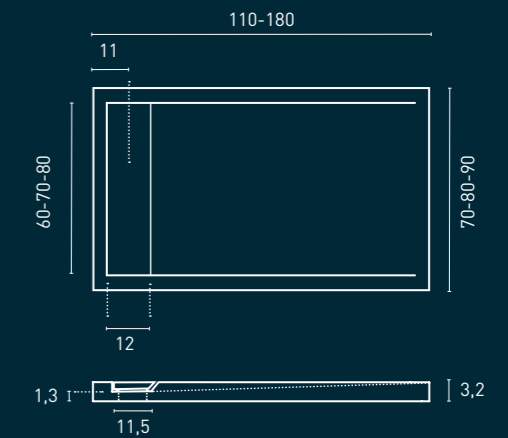

Medidas especiales | Medidas especiais

Largo: fabricación cm a cm hasta 180 cm máximo.
El precio es el de la medida inmediata superior.
Comprimento: fabricar cm a cm até um máximo de 180 cm. O preço é o do tamanho seguinte mais elevado.

Plazo de entrega 25 días.
Prazo de entrega 25 dias.

Ancho especial: no disponible.
Largura especial: não disponível.

Formas especiales | Formas especiais

No disponible
Não disponível

Medidas

Colores metalizados (Oro 16, Negro 04, Marrón 90, Mustard 33 y Plomo 17) incremento del 10%.
Cores metálicas (Ouro 16, Preto 04, Castanho 90, Mostarda 33 e Chumbo 17) acrescém 10%.

Colores por encargo de la carta RAL con incremento. Plazo de entrega 30 días.
Cores a pedido da carta RAL com incremento. Prazo de entrega 30 dias.

Rejilla de metal pintado con acabado liso.
Grelha metálica pintada com acabamento liso.

Válvula Horizontal incluida en el precio.
Válvula Horizontal incluída no preço.

- Colores Blanco 06 y Antracita 03 textura lisa en stock. Entrega en 4 días laborables.
Cores Branco 06 e Antracite 03 com textura lisa em stock. Entrega em 4 dias úteis.

- El resto de las referencias entrega en 20 días.
O resto das referências são entregues em 20 dias.

Ver tarifa
Ver tabela de preços



cm	70	80	90
110	●	●	●
120	●	●	●
130	●	●	●
140	●	●	●
150	●	●	●
160	●	●	●
170	●	●	●
180	●	●	●



Tarragona | Liso | Negro azabache
Tarragona | Liso | Negro-azeviche



Tarragona | Liso | Mist

TARRAGONA

POLIURETANO

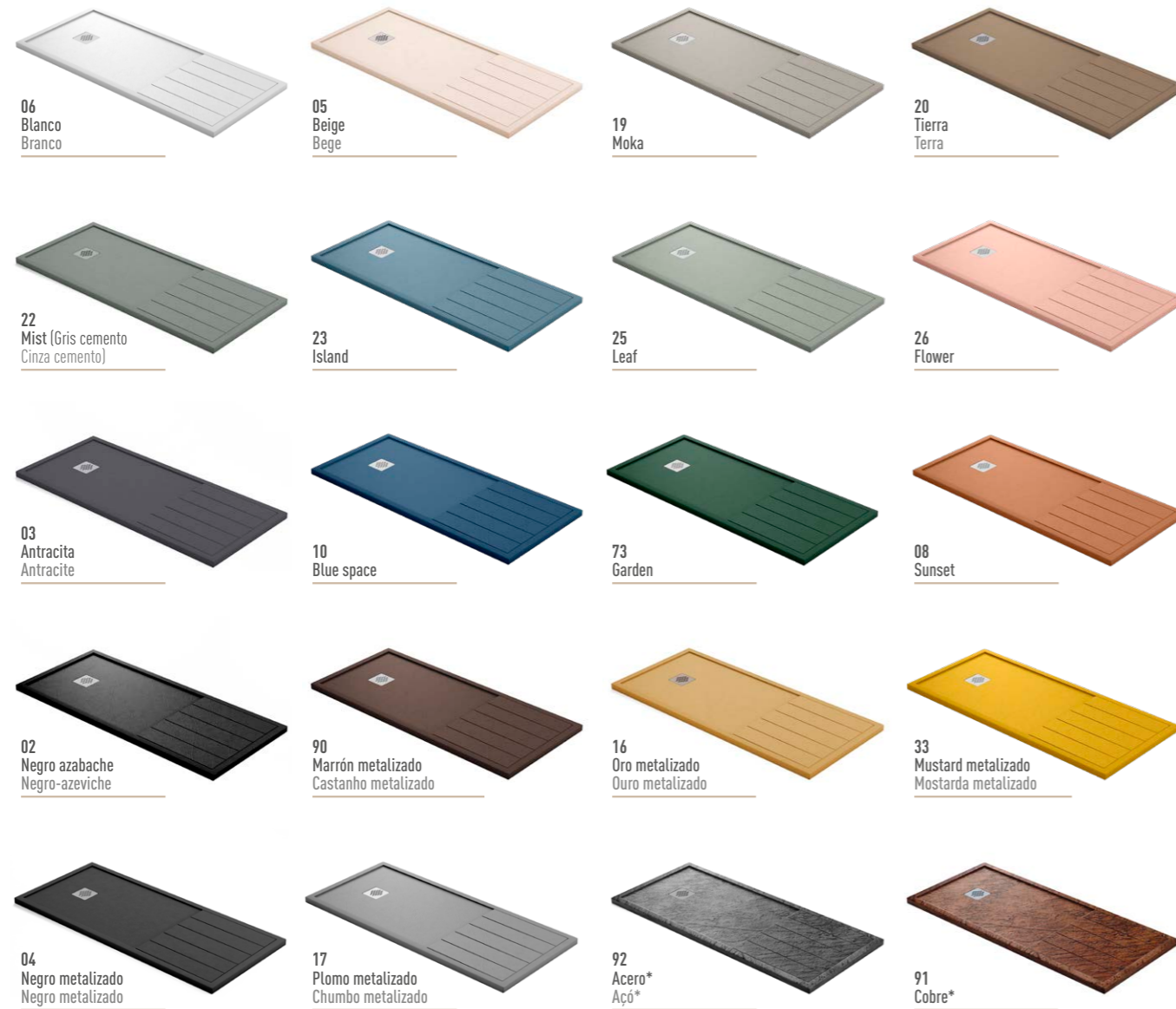

*Colores: Cobre 91 y Acero 92 solamente con textura pizarra. Cores: Cobre 91 e Aço 92, apenas com textura de Ardósia

Texturas



Pizarra
Ardósia

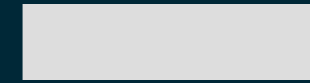

Liso

Material:

Fabricado con resina de poliéster y cargas minerales de cuarzo recubierto de poliuretano acrílico.

Feito de resina de poliéster e cargas minerais de quartzo revestidas com poliuretano acrílico.

Características



Clase 1 en durabilidad y facilidad de limpieza
Classe 1 em durabilidade e facilidade de limpeza



Antideslizamiento C3 (Máxima puntuación)
Antiderrapante C3 (Pontuação mais alta)



Superficie tratamiento antibacterias
Superfície com tratamento antibacteriano



Rejilla de acero inoxidable incluida en el precio
Grelha de aço inoxidável incluída no preço



Opción cm a cm
Opção cm a cm



Válvula Horizontal de Ø 9 cm incluida en el precio
Válvula Horizontal de Ø 9 cm incluída no preço



Certificado de conformidad europea
Certificado de conformidade europeia



Fabricado en España
Fabricado em Espanha

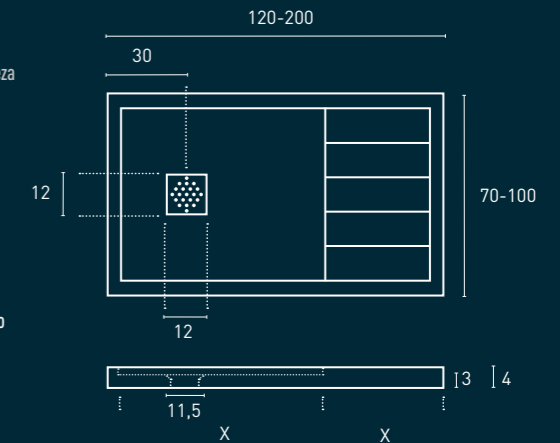

Medidas del espacio de secado y ducha a especificar por el cliente.

Dimensões do espaço de secagem e duche a especificar pelo cliente.

Medidas especiales | Medidas especiais
Fabricación cm a cm entre 120 y 200 cm de largo y 70 y 100 cm de ancho. El precio es el de la medida inmediata superior +20%.

Produção cm a cm entre 120 e 200 cm de comprimento e 70 e 100 cm de largura. O preço é o do tamanho seguinte mais elevado + 20 %.

Plazo de entrega 25 días.

Prazo de entrega 25 dias.

Formas especiales | Formas especiais

No disponible

Não disponível

Ver tarifa
Ver tabela de preços



Medidas

- Plazo de entrega 25 días.
Prazo de entrega 25 dias.

Colores metalizados (Cobre 91, Acero 92, Oro 16, Negro 04, Marrón 90, Mustard 33 y Plomo 17) incremento del 10%.

Cores metálicas (Cobre 91, Aço 92, Ouro 16, Preto 04, Castanho 90, Mostarda 33 e Chumbo 17) acrescém 10%.

Colores por encargo de la carta RAL con incremento. Plazo de entrega 30 días.
Cores a pedido da carta RAL com incremento. Plazo de entrega 30 dias.

Válvula Horizontal incluida en el precio.
Válvula Horizontal incluída no preço.

cm	70	75	80	85	90	95	100
120	●	●	●	●	●	●	●
130	●	●	●	●	●	●	●
140	●	●	●	●	●	●	●
150	●	●	●	●	●	●	●
160	●	●	●	●	●	●	●
170	●	●	●	●	●	●	●
180	●	●	●	●	●	●	●
190	●	●	●	●	●	●	●
200	●	●	●	●	●	●	●



Murcia | Pizarra suave | Marrón metalizado
 Murcia | Ardósia suave | Castanho metalizado



MURCIA

Murcia | Pizarra suave | Island
 Murcia | Ardósia suave | Island

MURCIA

POLIURETANO

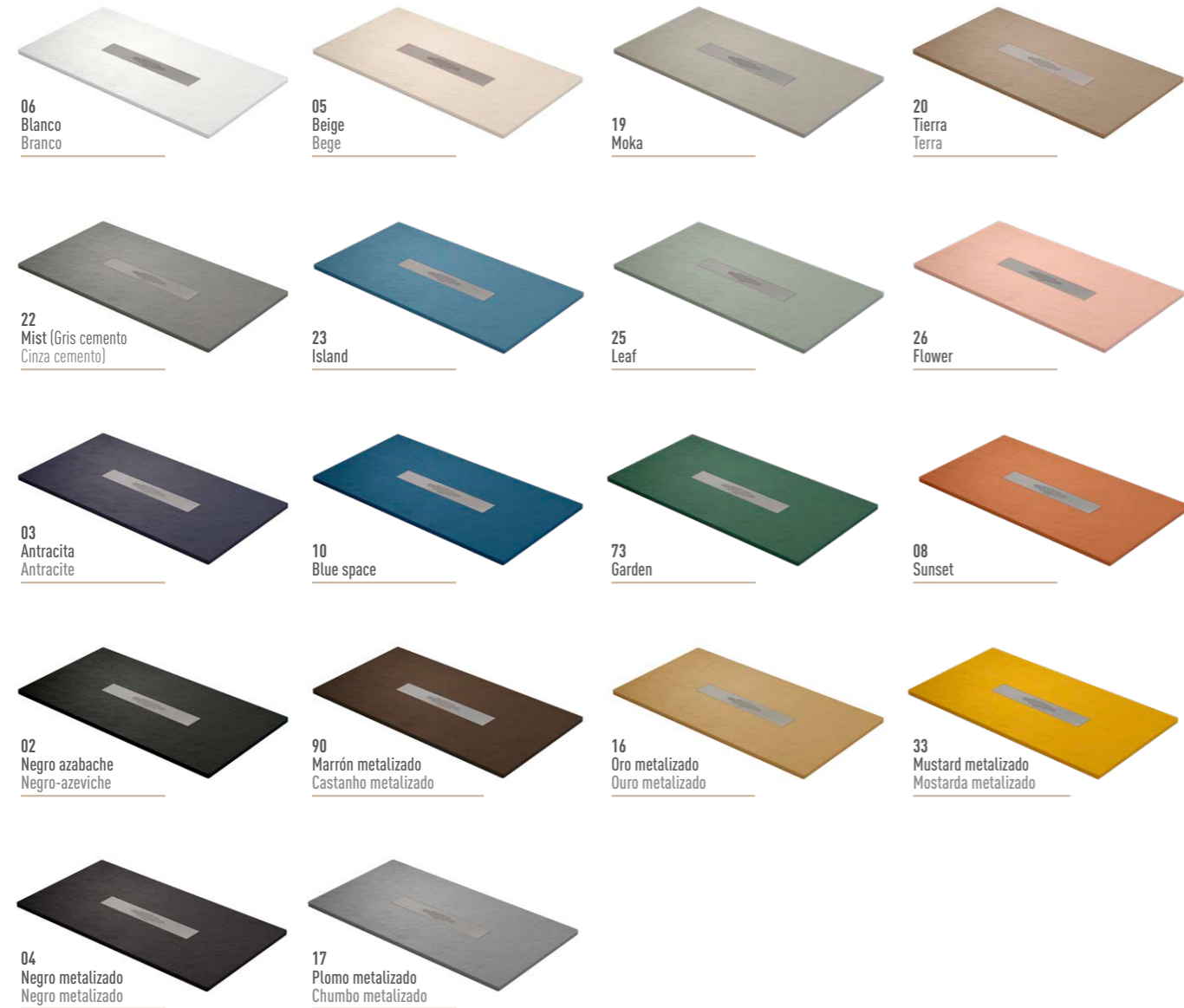

Textura

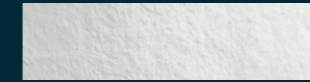

Pizarra suave
Ardósia suave

Material:

Fabricado con resina de poliéster y cargas minerales de cuarzo recubierto de poliuretano acrílico.

Feito de resina de poliéster e cargas minerais de quartzo revestidas com poliuretano acrílico.

Características



Clase 1 en durabilidad y facilidad de limpieza
Classe 1 em durabilidade e facilidade de limpeza



Antideslizamiento C3 (Máxima puntuación)
Antiderrapante C3 (Pontuação mais alta)



Superficie tratamiento antibacterias
Superfície com tratamento antibacteriano



Rejilla de acero inoxidable incluida en el precio
Grelha de aço inoxidável incluída no preço



Opción cm a cm
Opção cm a cm



Válvula Horizontal de Ø 9 cm incluida en el precio
Válvula Horizontal de Ø 9 cm incluída no preço



Certificado de conformidad europea
Certificado de conformidade europeia



Fabricado en España
Fabricado em Espanha

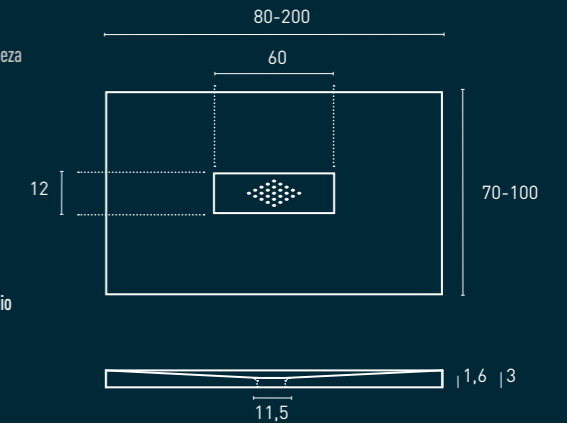

Medidas especiales | Medidas especiais

Fabricación cm a cm entre 80 y 200 cm de largo y 70 y 100 cm de ancho. El precio es el de la medida inmediata superior.

Produção cm a cm entre 80 e 200 cm de comprimento e 70 e 100 cm de largura. O preço é o do tamanho seguinte mais elevado.

Plazo de entrega 25 días.
Prazo de entrega 25 dias.

Formas especiales | Formas especiais

No disponible
Não disponível

Medidas

● Colores Blanco 06 y Antracita 03 textura pizarra suave en stock. Entrega en 4 días laborables.
Cores Branco 06 e Antracite 03 com textura de ardósia suave em stock. Entrega em 4 dias úteis.

● El resto de las referencias entrega en 20 días.
O resto das referências são entregues em 20 dias.

Colores metalizados (Oro 16, Negro 04, Marrón 90, Mustard 33 y Plomo 17) incremento del 10%.
Cores metálicas (Ouro 16, Preto 04, Castanho 90, Mostarda 33 e Chumbo 17) acrescem 10%.

Colores por encargo de la carta RAL con incremento. Plazo de entrega 30 días.
Cores a pedido da carta RAL com incremento. Prazo de entrega 30 dias.

Válvula Horizontal incluida en el precio.
Válvula Horizontal incluída no preço.

Ver tarifa
Ver tabela de preços



cm	70	75	80	85	90	95	100
80	●	●	●	●	●	●	●
90	●	●	●	●	●	●	●
100	●	●	●	●	●	●	●
110	●	●	●	●	●	●	●
120	●	●	●	●	●	●	●
130	●	●	●	●	●	●	●
140	●	●	●	●	●	●	●
150	●	●	●	●	●	●	●
160	●	●	●	●	●	●	●
170	●	●	●	●	●	●	●
180	●	●	●	●	●	●	●
190	●	●	●	●	●	●	●
200	●	●	●	●	●	●	●



Valentia | Liso | Garden



VALENTIA

Valentia | Liso | Mustard metalizado
Valentia | Liso | Mostarda metalizado

VALENTIA

POLIURETANO

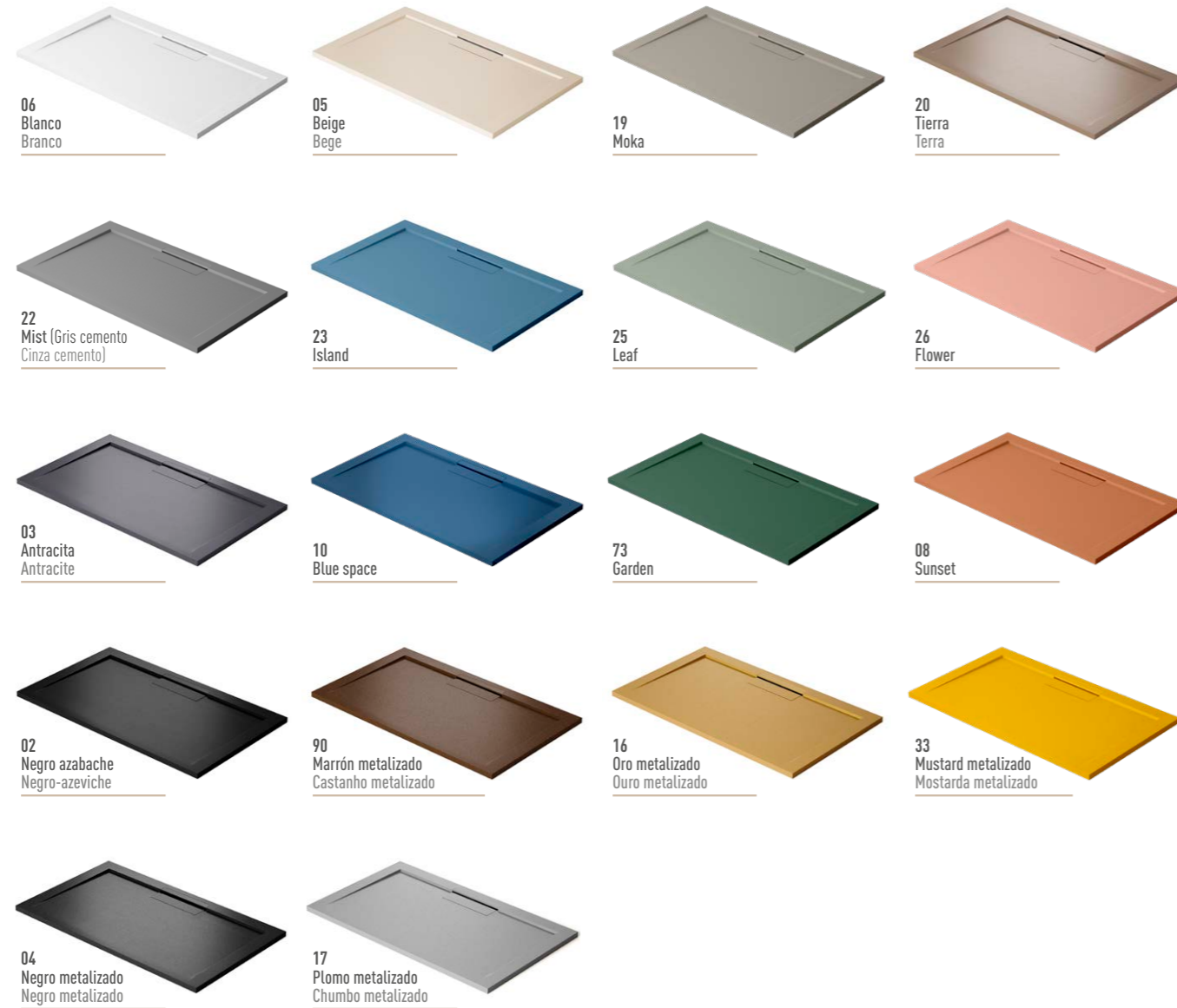

Textura

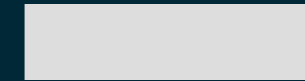

Liso

Material:

Fabricado con resina de poliéster y cargas minerales de cuarzo recubierto de poliuretano acrílico.
Feito de resina de poliéster e cargas minerais de quartzo revestidas com poliuretano acrílico.

Características



Clase 1 en durabilidad y facilidad de limpieza
Classe 1 em durabilidade e facilidade de limpeza



Antideslizamiento C3 (Máxima puntuación)
Antiderrapante C3 (Pontuação mais alta)



Superficie tratamiento antibacterias
Superfície com tratamento antibacteriano



Válvula Horizontal de Ø 9 cm incluida en el precio
Válvula Horizontal de Ø 9 cm incluída no preço



Certificado de conformidad europea
Certificado de conformidade europeia



Fabricado en España
Fabricado em Espanha

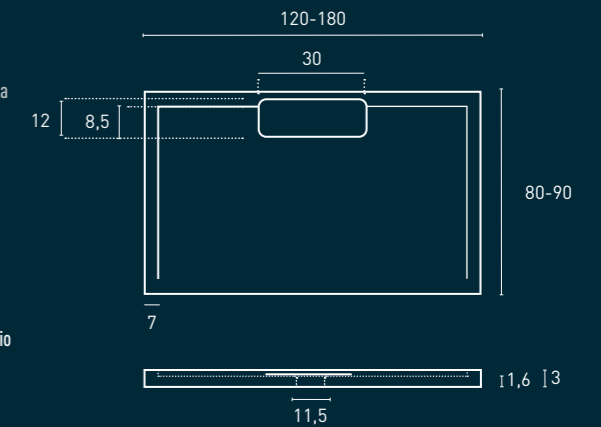

Medidas especiales | Medidas especiais

Largo especial: no disponible.
Comprimento especial: não disponível.

Ancho especial: fabricación cm a cm entre 80 y 90 cm.
El precio es el de la medida de 90 +10%.
Largura especial: fabricar cm a cm entre 80 e 90 cm. O preço é o da medida de 90 + 10 %.

Plazo de entrega 25 días.
Prazo de entrega 25 dias.

Formas especiales | Formas especiais

No disponible
Não disponível

Medidas

Colores metalizados (Oro 16, Negro 04, Marrón 90, Mustard 33 y Plomo 17) incremento del 10%.
Cores metálicas (Ouro 16, Preto 04, Castanho 90, Mostarda 33 e Chumbo 17) acrescsem 10%.

Colores por encargo de la carta RAL con incremento. Plazo de entrega 30 días.
Cores a pedido da carta RAL com incremento. Prazo de entrega 30 dias.

Válvula Horizontal incluida en el precio.
Válvula Horizontal incluída no preço.

● Colores Blanco 06 y Antracita 03 textura lisa en stock. Entrega en 4 días laborables.
Cores Branco 06 e Antracite 03 com textura lisa em stock. Entrega em 4 dias úteis.

● El resto de las referencias entrega en 25 días.
O resto das referências são entregues em 25 dias.

Ver tarifa
Ver tabela de preços



cm	80	90
120	●	●
130	●	●
140	●	●
150	●	●
160	●	●
170	●	●
180	●	●

PANELES MURALES
PAINÉISDE PAREDE



PANELES MURALES

PAINÉIS DE PAREDE



acabado Tierra

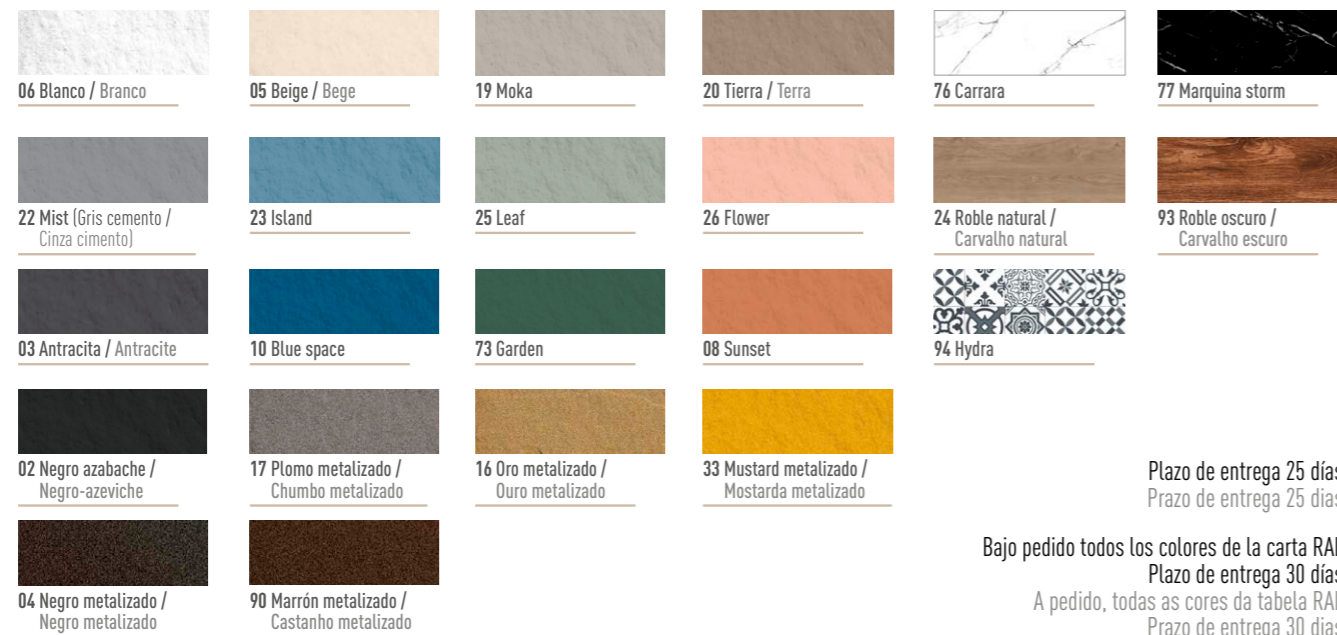

Deco - textura liso

Plazo de entrega 25 días.
Prazo de entrega 25 dias.

Bajo pedido todos los colores de la carta RAL.
Plazo de entrega 30 días.
A pedido, todas as cores da tabela RAL.
Prazo de entrega 30 dias.

Texturas



Pizarra
Ardósia

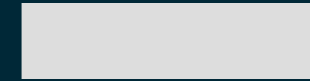

Deco: Liso

Material:

Fabricado con resina de poliéster y cargas minerales de cuarzo recubierto de poliuretano acrílico.
A juego con el color del plato de ducha.
Feito de resina de poliéster e cargas minerais de quartzo revestidas com poliuretano acrílico.
Combina com a cor da base de duche.

Características



Clase 1 en durabilidad y facilidad de limpieza
Classe 1 em durabilidade e facilidade de limpeza



Superficie tratamiento antibacterias
Superficie com tratamento antibacteriano



Certificado de conformidad europea
Certificado de conformidade europeia



Fabricado en España
Fabricado em Espanha

Plazo de entrega 25 días.
Prazo de entrega 25 dias.



acabado Mist

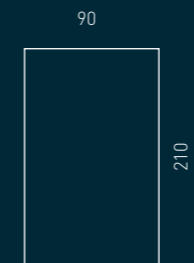

Dimensiones máximas del panel
Dimensões máximas do painel



Ver tarifa
Ver tabela de preços



ACCESORIOS

ACESSÓRIOS

Estantes Prateleiras

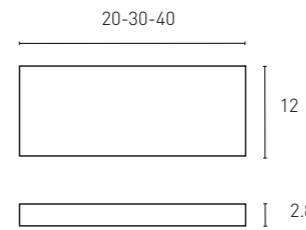

Medidas

20
30
40

Textura Liso



Ver tarifa
Ver tabela de preços



Tiras Tiras

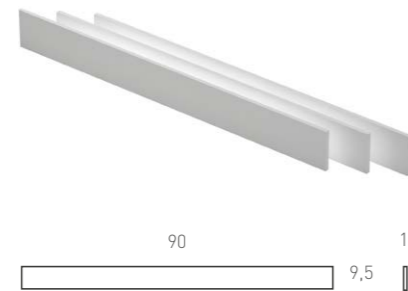

90 x 9,5 cm (x3 piezas / peças)

Textura Liso

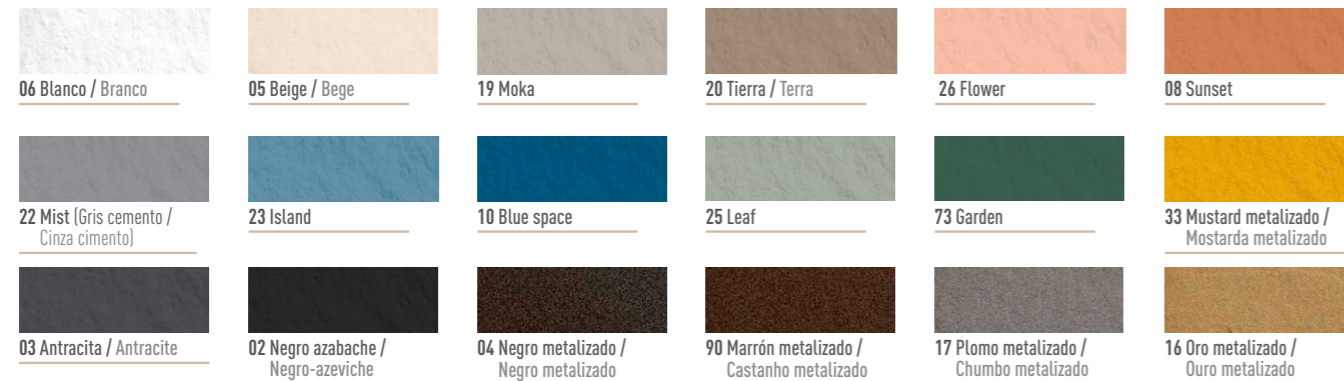

Bajo pedido todos los colores de la carta RAL. A pedido, todas as cores da tabela RAL.

Formas especiales Formas especiais



Pilar en esquina
Pilar de canto



Pilar en el centro de un lado
Pilar no centro de um dos lados



Forma trapecio
Forma de trapézio

Opción de borde Opção de borda

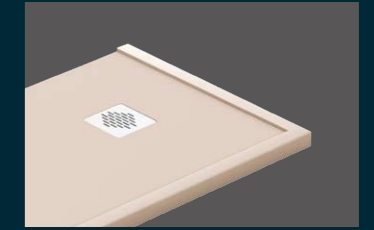

Metro lineal de borde
Metro linear de borda

Se realizará con plano o plantilla facilitada por el cliente. Incremento 10%.
Será realizado com um plano ou modelo fornecido pelo cliente. Acrescem 10%.

Rejillas Grelha



REJILLA ACERO
GRELHA AÇO

12 x 12 cm

Para platos de ducha PALMA, GRANADA y TARRAGONA.
Para bases de ducha PALMA, GRANADA y TARRAGONA

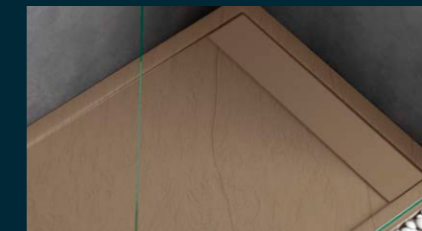

TAPA DESAGÜE MÉRIDA
TAMPA DE DRENAGEM

60/70/80 cm

Para platos de ducha MÉRIDA Pizarra y MÉRIDA Liso.
Para bases de ducha MÉRIDA Ardósia e MÉRIDA Liso.

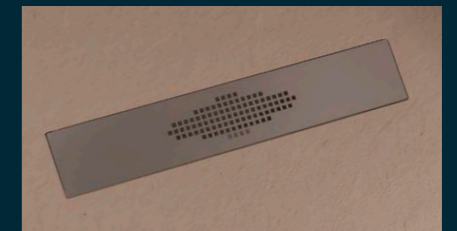

REJILLA MURCIA
GRELHA MURCIA

60 x 12 cm

Para plato de ducha MURCIA.
Para bases de ducha MURCIA.



Ver tarifa
Ver tabela de preços

Válvulas

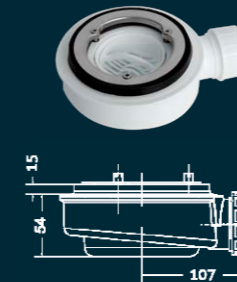

Altura 54 mm ϕ 90. Salida horizontal ϕ 40. Sujeta con tres tornillos la parte superior. Pieza de sujeción en acero cromado. Desagüe sifónico o directo.
Altura 54 mm ϕ 90. Saída horizontal ϕ 40. Fixar a parte superior com três parafusos. Peça de fixação em aço cromado. Drenagem por sifão ou direta.

VÁLVULA HORIZONTAL

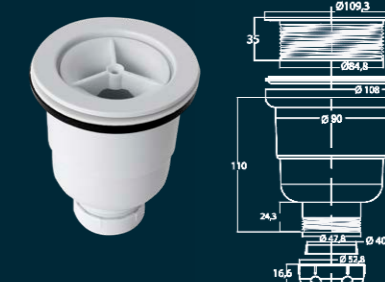

Altura 110 cm ϕ 90. Salida vertical ϕ 40. Sujeta con tornillo la parte superior.
Altura 110 cm ϕ 90. Saída vertical ϕ 40. Aparafusar a parte superior.

VÁLVULA VERTICAL

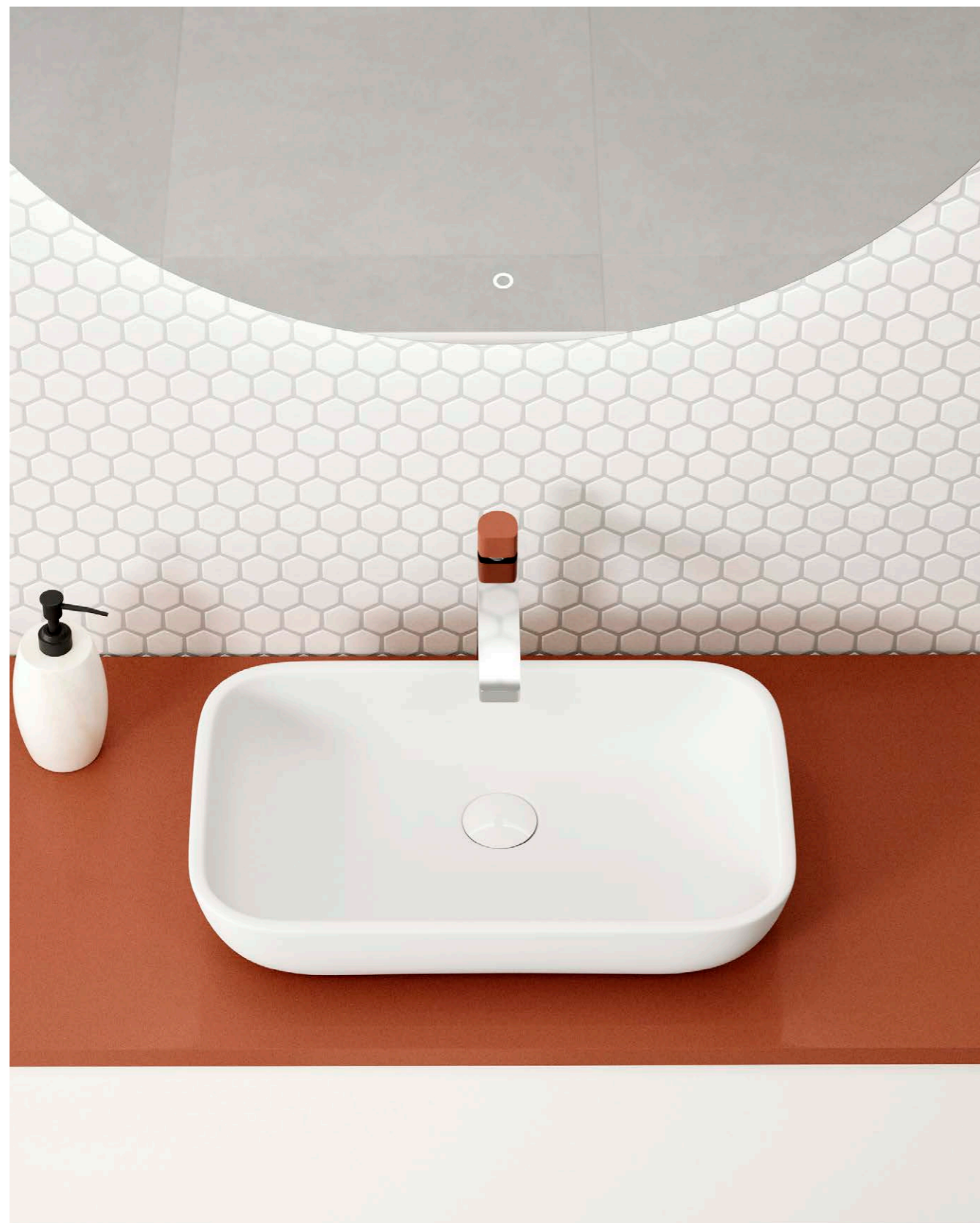

MASAI
LAVABOS | LAVATÓRIOS
LAVABOS SOBREPONER | LAVATÓRIOS DE BANCADA
TAPAS | TORNEIRAS



MASAI

LAVABOS LAVATÓRIOS

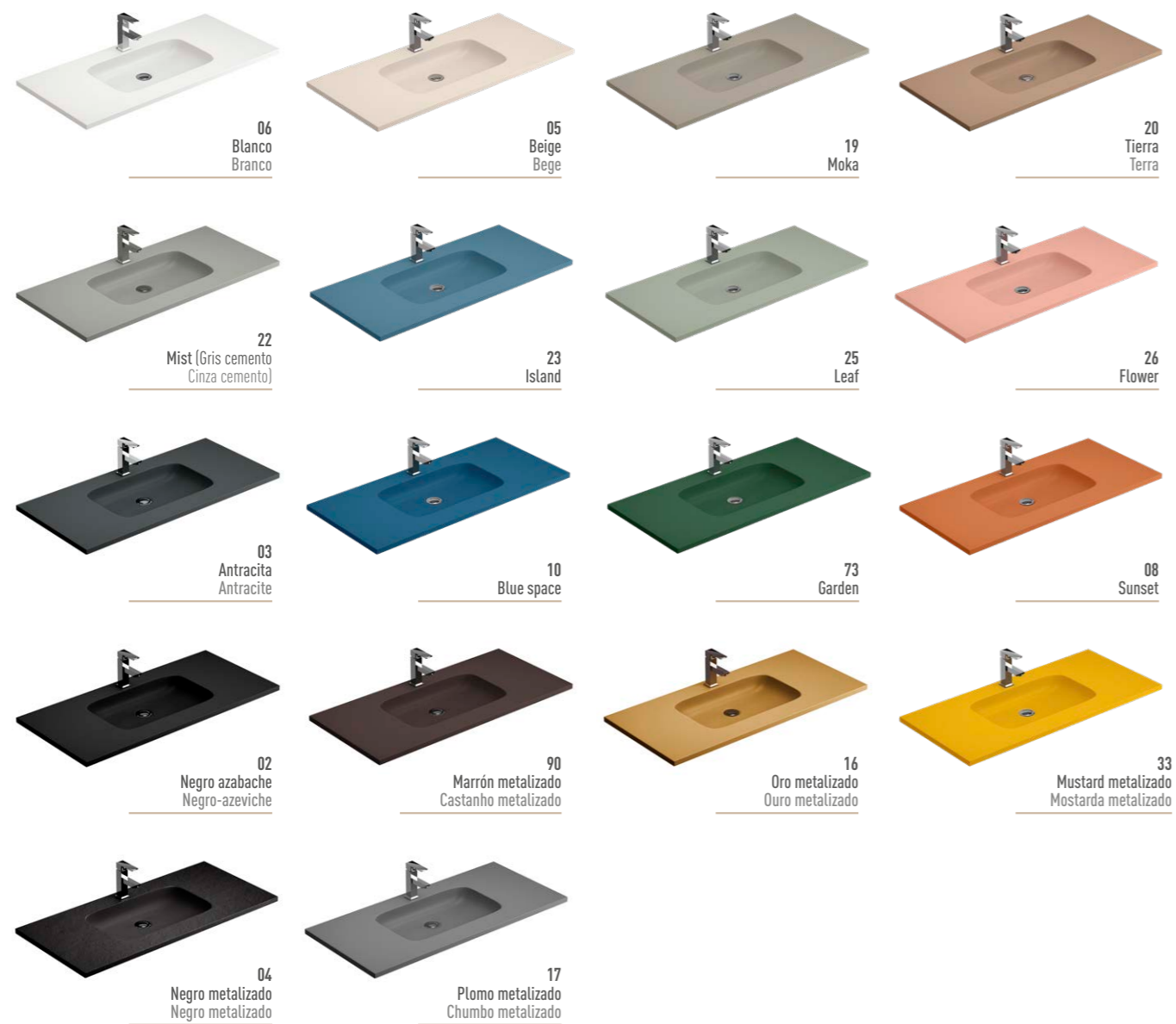

Textura

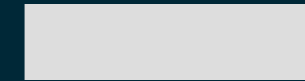

Liso

Material:

Fabricado con resina de poliéster y cargas minerales de cuarzo recubierto de poliuretano acrílico.

Feito de resina de poliéster e cargas minerais de quartzo revestidas com poliuretano acrílico.

Características



Clase 1 en durabilidad y facilidad de limpieza
Classe 1 em durabilidade e facilidade de limpeza



Superficie tratamiento antibacterias
Superfície com tratamento antibacteriano



Certificado de conformidad europea
Certificado de conformidade europeia



Fabricado en España
Fabricado em Espanha

opción opção a medida

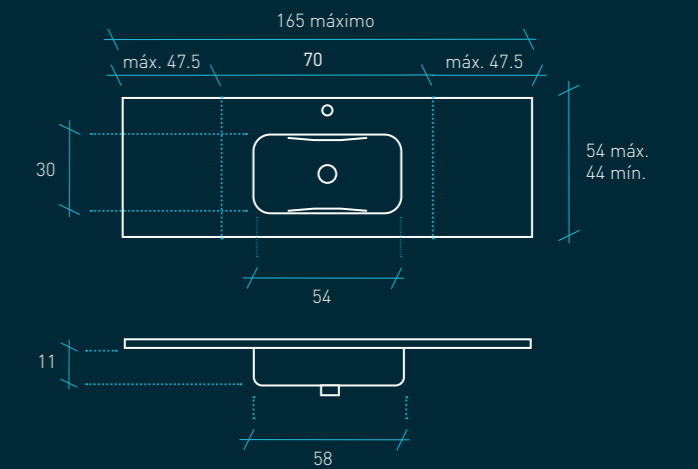
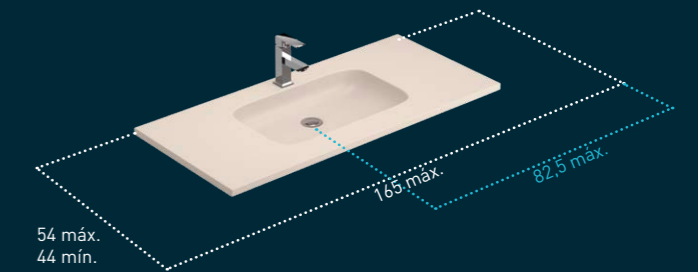

Ver tarifa
Ver tabela de preços

Medidas

Medidas disponibles / Medidas disponíveis:
60, 70, 80, 90, 100, 120-1s, 120-2s, 140-2s.
Fondo / Fundo:
45/50.

Plazo de entrega 25 días.
Prazo de entrega 25 días.

Colores por encargo de la carta RAL con incremento. Plazo de entrega 30 días.
Cores a pedido da carta RAL com incremento.
Prazo de entrega 30 días.

Sin rebosadero.
Sem transbordo.

Fondo
Fundo
45 | 50

60
70
80
90
100
120 (1 seno / concavidade)
120 (2 senos / concavidades)
140 (2 senos / concavidades)
a medida (metro lineal / metro linear)

MASAI

LAVABOS LAVATÓRIOS

60

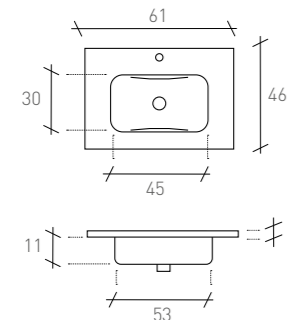

70

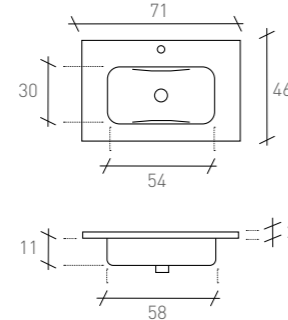

80

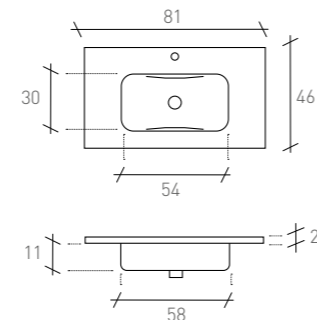

90

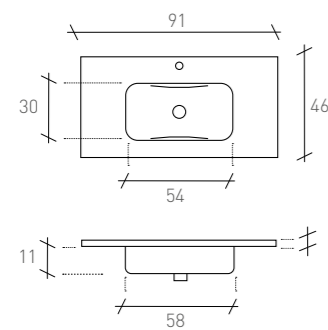

100

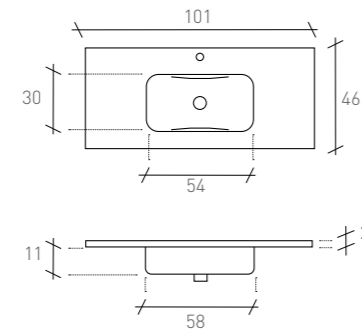

120

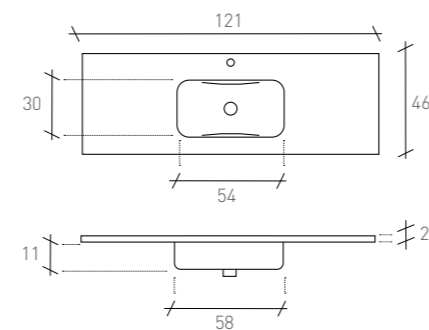

120

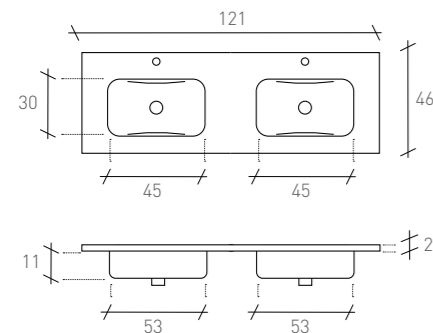

140

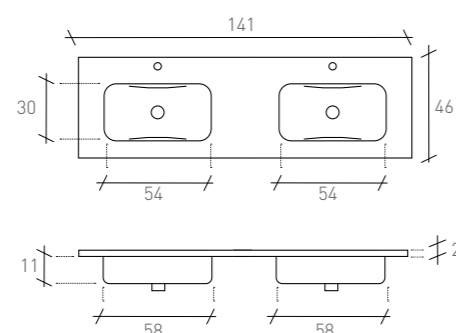

Los Lavabos y Tapas MASAI son compatibles con los muebles del catálogo COYCAMA.
Para más información, contáctenos.

Os Lavatórios e Torneiras MASAI são compatíveis com os móveis do catálogo COYCAMA.
Para maiores informações, por favor, entre em contato conosco.

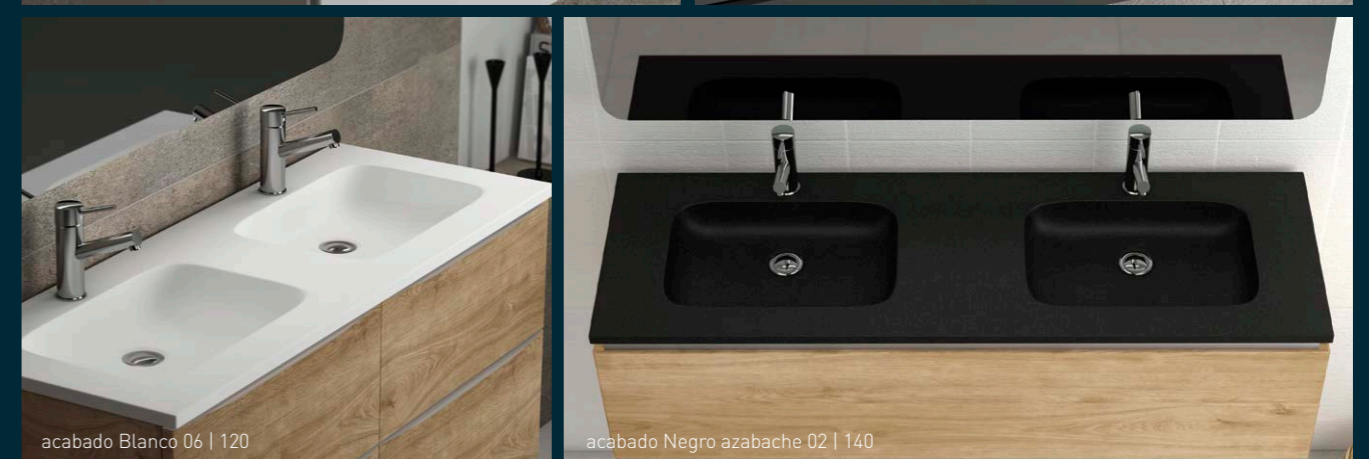
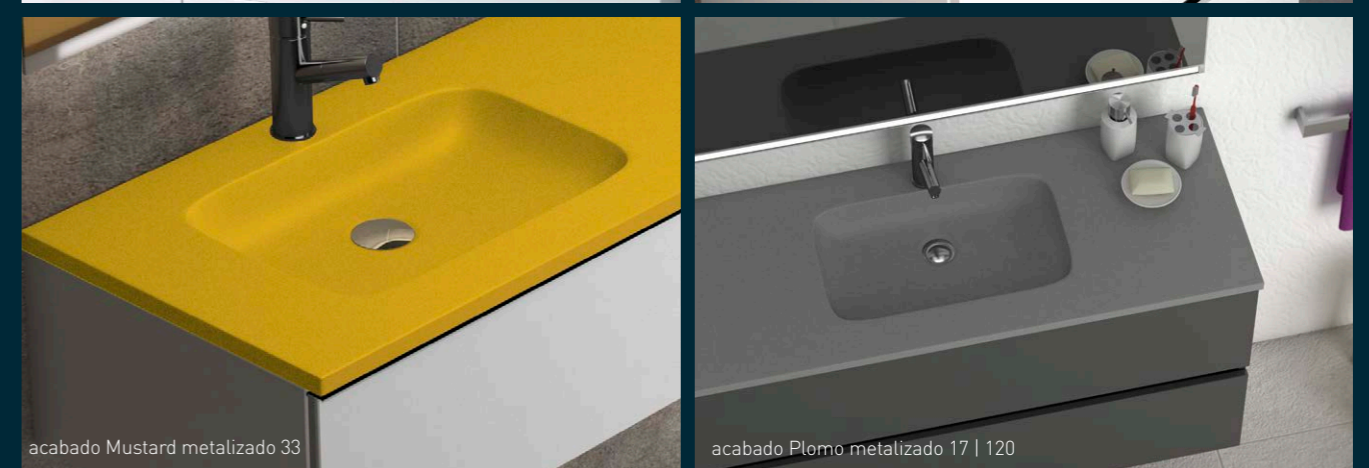

MASAI

LAVABOS SOBREPONER
LAVATÓRIOS DE BANCADA



bicolor Negro azabache 02 / Blanco 06



acabado Moka 19

06 Blanco / Branco	26 Flower
22 Mist (Gris cemento / Cinza cemento)	08 Sunset
03 Antracita / Antracite	25 Leaf
02 Negro azabache / Negro-azeviche	73 Garden
05 Beige / Bege	23 Island
19 Moka	10 Blue space
20 Tierra / Terra	33 Mustard metalizado / Mostarda metalizado
90 Marrón metalizado / Castanho metalizado	16 Oro metalizado / Ouro metalizado
04 Negro metalizado / Negro metalizado	17 Plomo metalizado / Chumbo metalizado

Bajo pedido, todos los colores de la carta RAL.
A pedido, todas as cores da tabela RAL.

Textura

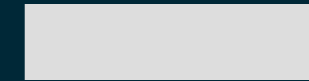

Liso

Material:

Fabricado con resina de poliéster y cargas minerales de cuarzo recubierto de poliuretano acrílico.

Feito de resina de poliéster e cargas minerais de quartzo revestidas com poliuretano acrílico.

Características



Clase 1 en durabilidad y facilidad de limpieza
Classe 1 em durabilidade e facilidade de limpeza



Superficie tratamiento antibacterias
Superfície com tratamento antibacteriano



Certificado de conformidad europea
Certificado de conformidade europeia



Fabricado en España
Fabricado em Espanha

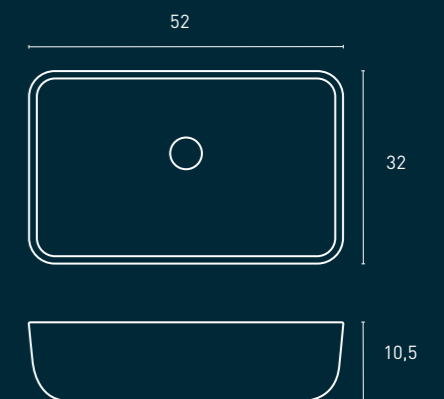

Ver tarifa
Ver tabela de preços

Medidas

Blanco 06, Negro 02 y Bicolor (blanco/negro) en stock.
Branco 06, Preto 02 e Bicolor (branco/preto) em stock.

Resto de referencias plazo de entrega 20 días.
O resto das referências são entregues em 20 dias.

Colores por encargo de la carta RAL con incremento.
Plazo de entrega 30 días.
Cores a pedido da carta RAL com incremento.
Prazo de entrega 30 días.

Sin rebosadero.
Sem transbordo.

Lavabos sobreponer
Lavatórios de bancada

51 x 33

51 x 33 (bicolor)

MASAI

TAPAS TORNEIRAS

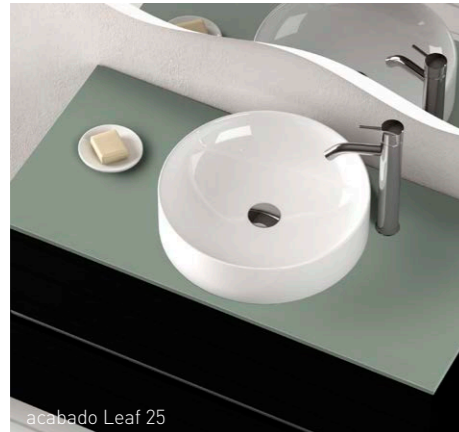

acabado Leaf 25



acabado Plomo 17



acabado Marquina storm 77

Acabados - textura pizarra suave o liso

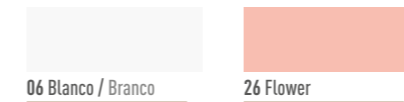

06 Blanco / Branco



26 Flower



22 Mist (Gris cemento / Cinza cemento)

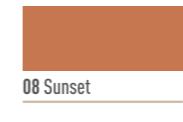

08 Sunset



03 Antracita / Antracite



25 Leaf



02 Negro azabache / Negro-azeviche

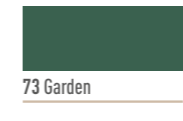

73 Garden



05 Beige / Bege



23 Island



19 Moka



10 Blue space



20 Tierra / Terra



33 Mustard metalizado / Mostarda metalizado



90 Marrón metalizado / Castanho metalizado



16 Oro metalizado / Ouro metalizado



04 Negro metalizado / Negro metalizado

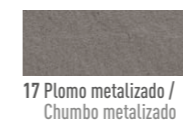

17 Plomo metalizado / Chumbo metalizado

Deco - textura liso



76 Carrara



77 Marquina storm



94 Hydra

Bajo pedido, todos los colores de la carta RAL.
A pedido, todas as cores da tabela RAL.

Texturas

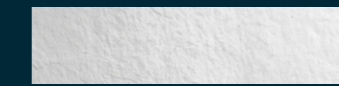

Pizarra suave
Ardósia suave



Liso

Material:

Fabricado con resina de poliéster y cargas minerales de cuarzo recubierto de poliuretano acrílico.

Feito de resina de poliéster e cargas minerais de quartzo revestidas com poliuretano acrílico.

Acabado DECO: La impresión de la textura solo se aplica a la superficie del la tapa. El canto es monocolor liso.
Acabamento DECO: A impressão da textura só é aplicada à superfície da torneira. A borda tem apenas uma cor.

Medidas disponibles / Medidas disponíveis:
60, 70, 80, 90, 100, 120, 130, 140, 150, 160, 180, 200.
Fondo / Fundo:
45/50/55.

Características



Clase 1 en durabilidad y facilidad de limpieza
Classe 1 em durabilidade e facilidade de limpeza



Superficie tratamiento antibacterias
Superfície com tratamento antibacteriano



Certificado de conformidad europea
Certificado de conformidade europeia



Fabricado en España
Fabricado em Espanha

Plazo de entrega 20 días. Deco 25 días.
Prazo de entrega 20 días. Deco 25 días.

Colores por encargo de la carta RAL con incremento. Plazo de entrega 30 días.
Cores a pedido da carta RAL com incremento. Prazo de entrega 30 días.

Las tapas se entregan sin perforar. Se perfora fácilmente con un taladro de corona para trabajar la madera.
As tampas são entregues sem serem perfuradas. Facilmente perfurado com uma broca de coroa para trabalhar madeira.

A medida

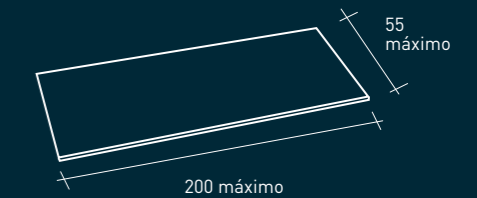

Medidas

cm	60	70	80	90	100	120	140	150	160	180	200	a medida
	45											
	50											
	55											

Ver tarifa
Ver tabela de preços





EPSILON

EPSILON

LAVABO Y ESTANTE LAVATÓRIO E ESTANTE

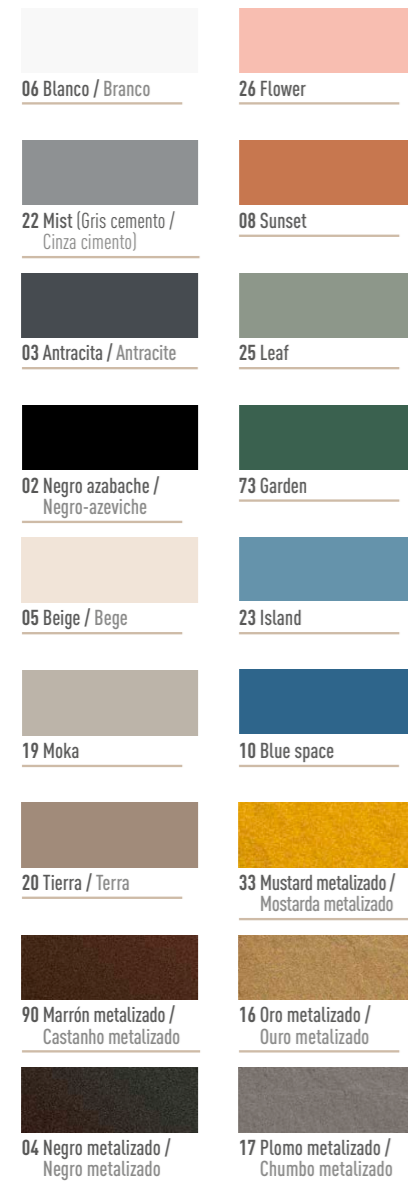

Bajo pedido, todos los colores de la carta RAL.
A pedido, todas as cores da tabela RAL.

Textura

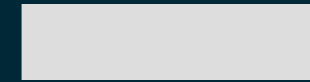

Liso

Material:

Fabricado con resina de poliéster y cargas minerales de cuarzo recubierto de poliuretano acrílico.
Opción toallero integrado: La posición del toallero puede ser en el lateral o esquina derecha en medidas 60/80/100 y en ambos lados en medida 120. Estante inferior en MDF lacado a juego con el lavabo.
Soportes incluidos.

Feito de resina de poliéster e cargas minerais de quartzo revestidas com poliuretano acrílico.
Opção de toalheiro integrado: A posição do toalheiro pode ser na lateral ou canto direito nas medidas 60/80/100 e nos dois lados nas medidas 120.
Prateleira inferior em MDF lacado para combinar com o lavatório. Suportes incluídos.

Opción: Rebosadero / Escoadouro.

Características

- Clase 1 en durabilidad y facilidad de limpieza
Classe 1 em durabilidade e facilidade de limpeza
- Superficie tratamiento antibacterias
Superfície com tratamento antibacteriano
- Certificado de conformidad europea
Certificado de conformidade europeia
- Fabricado en España
Fabricado em Espanha
- Tornillos de sujeción a pared incluidos
Parafusos de fixação à parede incluídos

Medidas

Ver tarifa
Ver tabela de preços



	Lavabo / Lavatório		Estante Inferior.
	Sin toallero Sem toalheiro.	Con toallero Com toalheiro.	
60	●	●	●
80	●	●	●
100	●	●	●
120	●	●	●

● Plazo de entrega 20 días. Prazo de entrega 20 dias.

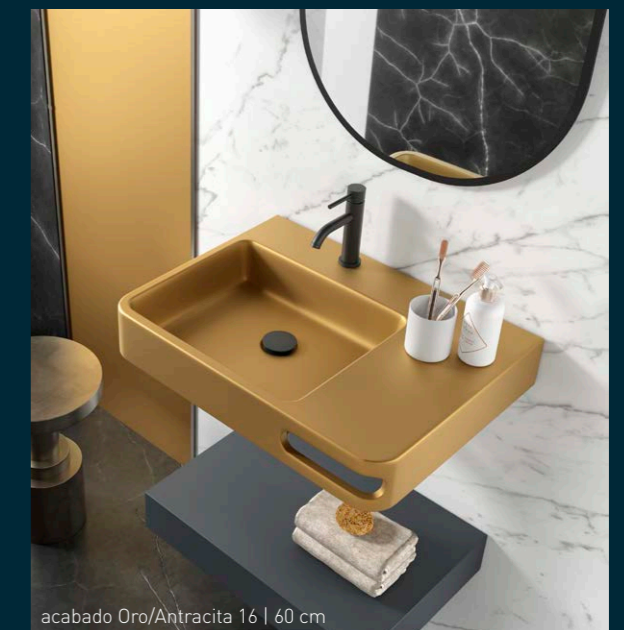
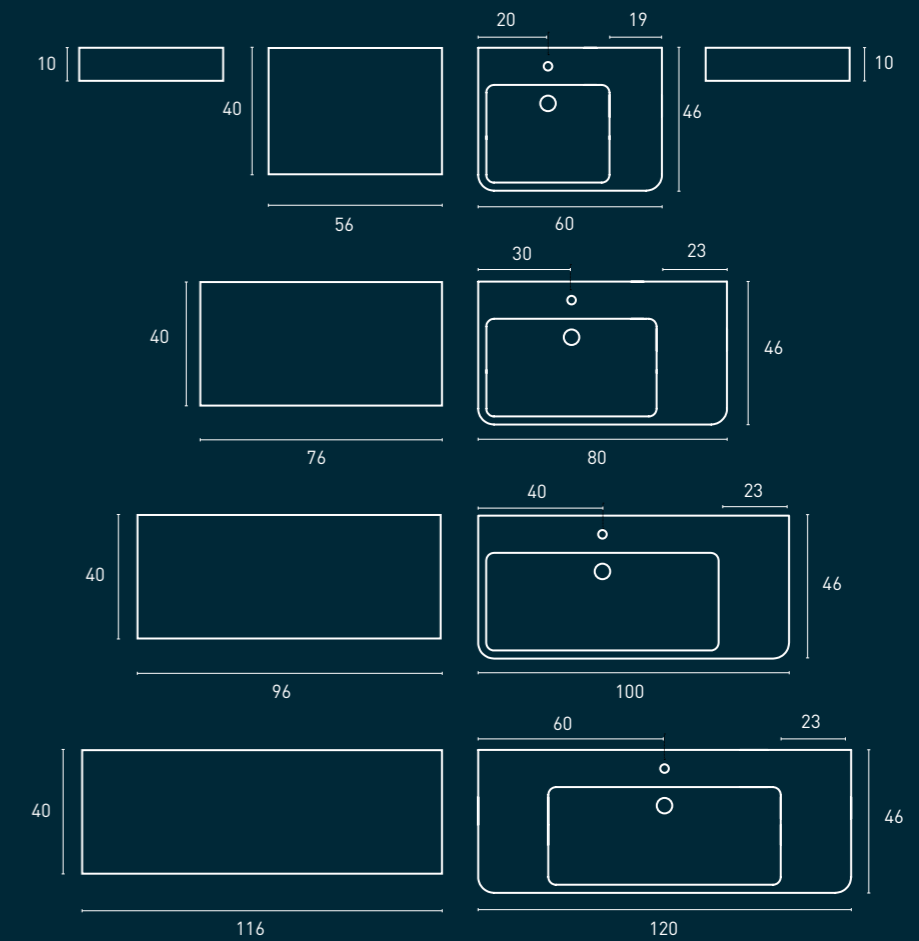

ACABADOS ACABAMENTOS



06 Blanco / Branco



05 Beige / Bege



26 Flower



22 Mist (Gris cemento / Cinza cemento)



19 Moka



20 Tierra / Terra

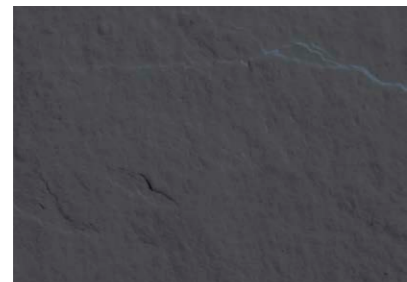

03 Antracita / Antracite



17 Plomo metalizado / Chumbo metalizado



16 Oro metalizado / Ouro metalizado

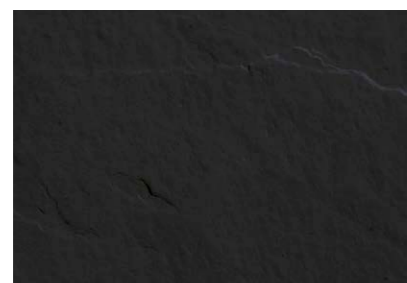

02 Negro azabache / Negro-azeviche



04 Negro metalizado / Negro metalizado



90 Marrón metalizado / Castanho metalizado



08 Sunset



33 Mustard metalizado / Mostarda metalizado

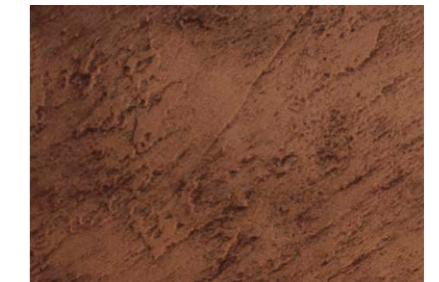

91 Cobre*



25 Leaf

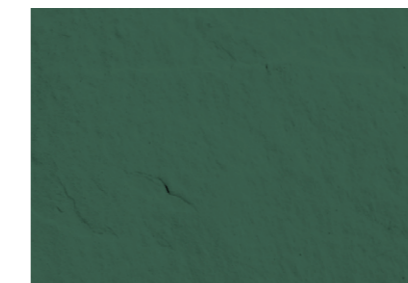

73 Garden

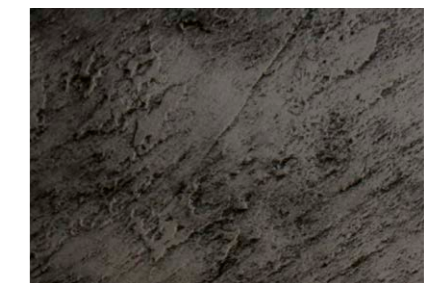

92 Acero* / Açó*



23 Island

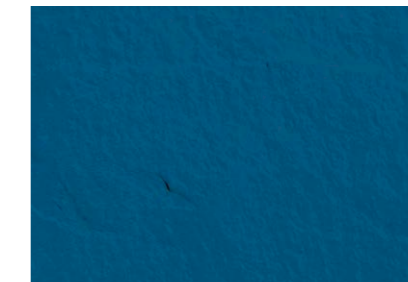

10 Blue space

* Colores: Cobre y Acero, solamente con textura Pizarra
* Cores: Cobre e Açó, apenas com textura de Ardósia

¡Atención!
Los colores impresos que se muestran son únicamente a modo orientativo y pueden variar respecto de los colores originales del producto.

Atenção!
As cores impressas apresentadas são apenas para orientação e podem variar das cores originais do produto.

DECO



76 Carrara

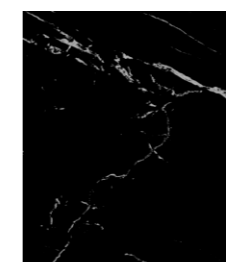

77 Marquina storm



94 Hydra



24 Roble natural /
Carvalho natural

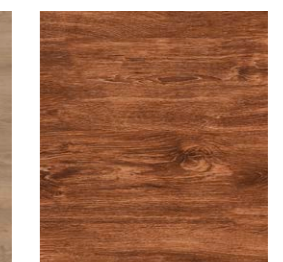

93 Roble oscuro /
Carvalho escuro

Mantenimiento y limpieza Manutenção e limpeza

Los platos Stone Quartz se pueden limpiar con cualquier producto apto para la limpieza, salvo los contraindicados para derivados del mármol y se recomienda limpiar con un trapo o esponja suave siempre húmeda, nunca con estropajos.

Para desinfectar se puede utilizar lejía o amoníaco diluido y después aclarar con agua.

Los productos contra la cal se pueden utilizar pero siempre dejándolo actuar unos minutos y luego aclarar con agua.

Los resultados de nuestros Test de resistencia a los productos de limpieza han sido:

Lejía Lixívia	24 horas	Ninguna modificación visible. Nenhuma mudança visível.
Lisol Lisol	24 horas	Ninguna modificación visible. Nenhuma mudança visível.
Viakal Viakal	24 horas	Ninguna modificación visible. Nenhuma mudança visível.
Vinagre Vinagre	24 horas	Ninguna modificación visible. Nenhuma mudança visível.
Amoníaco Amônia	24 horas	Ninguna modificación visible. Nenhuma mudança visível.
Cillit Bang Cillit Bang	24 horas	Ninguna modificación visible. Nenhuma mudança visível.
Acetona industrial Acetona industrial	1 minuto	Cambio de color moderado. Mudança decor moderada.
Isopropanol Isopropanol	5 minutos	Ninguna modificación visible. Nenhuma mudança visível.
Alcohol etílico Álcool etílico	5 minutos	Ninguna modificación visible. Nenhuma mudança visível.
Tinte para el cabello Tintura de cabelo	15 minutos	Ligero cambio de color. Leve mudança decor.
Agua oxigenada Peróxido de hidrogênio	24 horas	Ninguna modificación visible. Nenhuma mudança visível.
Betadine Betadine	24 horas	Ninguna modificación visible. Nenhuma mudança visível.
Vino Vinho	24 horas	Ninguna modificación visible. Nenhuma mudança visível.

As placas de Stone Quartz podem ser limpas com qualquer produto adequado para limpeza, exceto as contraindicadas para derivados de mármore, e recomenda-se limpar com um pano úmido ou esponja macia, nunca com esfregões.

Para desinfetar, pode-se usar lixívia diluída ou amoníaco e depois enxaguar con água.

Produtos anti-calciário podem ser usados, mas sempre deixar por alguns minutos e depois enxaguar con água.

Os resultados de nossos testes de resistência de produtos de limpeza foram os seguintes:



Certificación Certificação



Resistencia al deslizamiento Resistência ao deslizamento

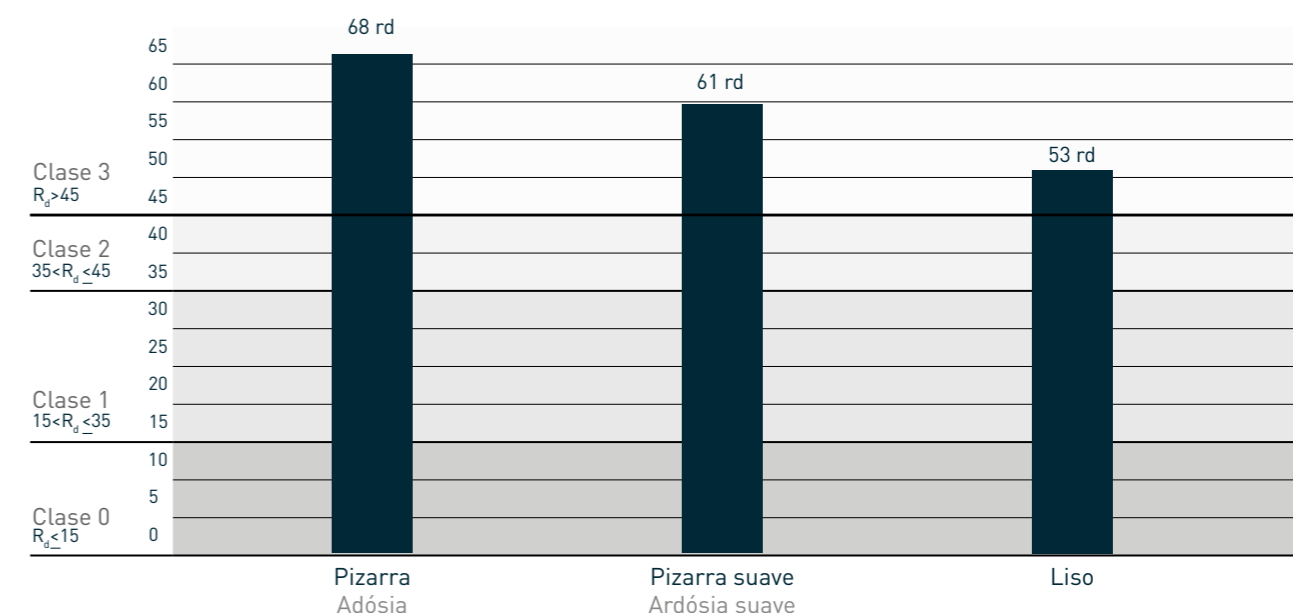

Instalación / Instalação

Platos de ducha Bases de ducha

Instrucciones de instalación para profesionales especializados. Devolverle las instrucciones de montaje al usuario final al fin de los trabajos de colocación.

En el caso de reclamaciones, los costes de desmontaje y de reposición del plato de ducha no entran en el marco de la garantía. Esta garantía es válida sólo si el plato de ducha ha estado instalado conforme a las presentes instrucciones.

Garantía

El plato de ducha tiene una garantía de 3 años desde el momento de su compra sobre defectos de fabricación (necesario presentar factura o ticket de compra y estas instrucciones), quedando excluidos todos defectos generados por un uso inadecuado, mala instalación o desgaste normal por uso.

Toda instalación que no se haga siguiendo todas nuestras indicaciones dejará sin garantía el plato de ducha.

La garantía cubre únicamente la reparación o reposición de un plato nuevo, en ningún caso las obras de instalación y retirada del plato defectuoso.



Vídeo de instalación en www.becrisa.com

1

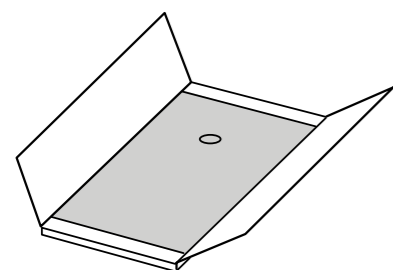

COLOR



MEDIDA



TEXTURA



Antes de la instalación

Controlar el correcto estado del plato de ducha y verificar que corresponde al acabado y al color escogido.

Antes de su instalación el plato debe ser almacenado siempre en horizontal o vertical, pero nunca haciendo ángulo, pues esto podría deformarlo.

Todos los platos de ducha pueden ser recortados con una radial con disco diamante. La parte cortada jamás tendrá el mismo acabado que los otros

lados, por eso la parte cortada debe ir hacia la pared.

No es recomendable poner el plato de ducha sobre patas. Esto podría deformar el plato y en este caso, perdería la garantía.

Es posible instalar al plato sobre una base de poliestireno extruido de alta densidad respetando las consignas de encolado y de planimetría indicadas más abajo.

2

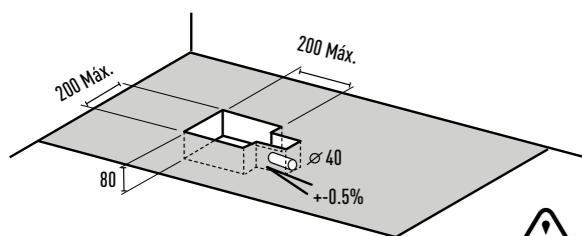

Elegir la altura de la base

Situar la válvula sifón en el lugar donde definitivamente estará instalada con el plato de ducha. Calcular la altura mínima a la que se puede instalar la válvula para que el agua fluya correctamente hacia el desagüe con facilidad. Esta

altura determinará la altura del plato de ducha y la altura de la base en la cual reposará. Verifique que el desagüe tiene la inclinación adecuada para evacuar el agua, recomendamos una inclinación mínima del tubo de desagüe del 1%.

Preparar la base

El plato de ducha en resina no es totalmente rígido pues debe de guardar una flexibilidad para adaptarse a los diferentes cambios de temperatura. Por esta razón, debe de ser instalado sobre una base lisa y compacta, lo que evitará su deformación.

El plato de ducha está fabricado con inclinaciones necesarias para que el flujo del agua circule hacia el desagüe, por eso el plato se debe instalar siempre plano o con ligera inclinación hacia el desagüe (entre 0% y 0.5% a favor de desagüe) jamás con inclinación en contra del desagüe.

La base debe de estar hecha de cemento, por lo menos en la parte superior que

estará en contacto con el fondo del plato de ducha. El plato de ducha no debe en ningún caso estar puesto sobre una cama de arena.

La base debe cubrir el 100% del plato exceptuando el hueco mínimo para la válvula, aproximadamente de 20x20 cm y la salida para el tubo de evacuación.

En el momento de la instalación, la base de cemento debe de estar perfectamente seca, totalmente lisa y sin deformaciones, pues el plato copiaría la forma de la base y se podría deformar generando zonas con mala evacuación y acumulación de agua.

3

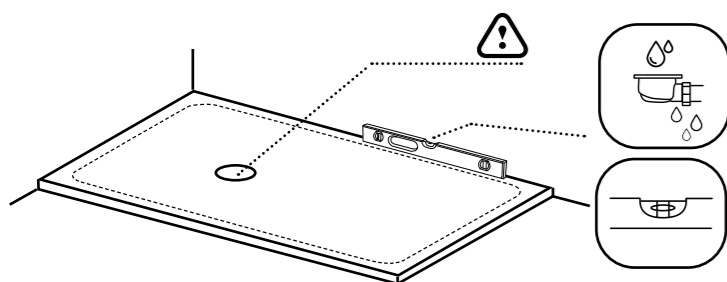

Colocación de la válvula de desagüe

Una vez colocada la evacuación del agua (válvula y tubos) y antes del pegado definitivo hay que presentar el plato con la válvula (sin pegarlo aún) y hacer una prueba de flujo de agua en todo el plato de ducha y verificar que desagua correctamente desde todas las partes del plato y que no hay defecto de pendiente en alguna zona del

plato, así como que la válvula desagua correctamente y que el plato de ducha este perfectamente estable sobre la base.

Recomendamos la utilización de nuestra válvula de desagüe apta para platos de resina.

4

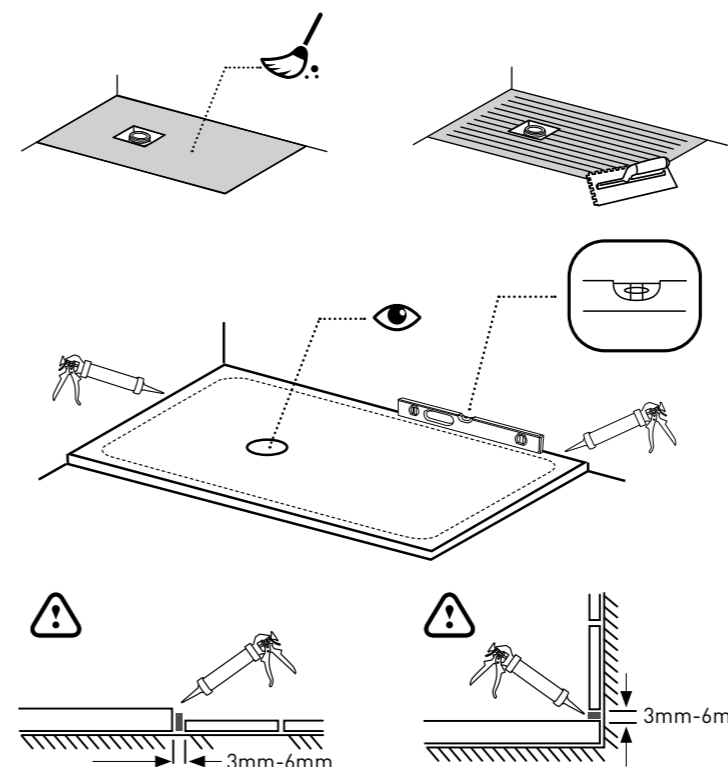

Colocación del plato de ducha

Antes del encolado, asegurarse bien que la superficie este limpia y seca. Aplicar sobre la base, en el sentido de lo largo, rayas de cola tipo poliuretano o de cemento cola flex.

Colocar el plato de ducha y verificar que sigue estando a nivel con relación a la base y que la válvula sifón se adapte sin forzar y desagua correctamente.

Es aconsejable dejar un espacio de 3mm a 6mm máximo a entre el plato y las paredes. La cerámica deberá ponerse por encima respetando un pequeño espacio, unos milímetros bastan. Estos espacios deberán servir a la dilatación del plato de ducha.

La impermeabilidad final deberá realizarse con un pequeño cordón de silicona neutra todo alrededor

del plato de ducha cuyas partes están en contacto con la pared o la cerámica.

Si los trabajos de chapar y colocar cerramientos de baño se tienen que hacer posteriormente, es recomendado proteger el plato de ducha de las proyecciones de cemento cola o de silicona.

Si esto ocurriese, hay que limpiar inmediatamente con una esponja húmeda y no esperar a que seque. Luego sería muy difícil de devolver el aspecto original al plato de ducha.

(Véase el cuadro sobre mantenimiento y limpieza página 64)

No respetar todo este procedimiento le implicará la pérdida de la garantía sobre el plato de ducha.

5

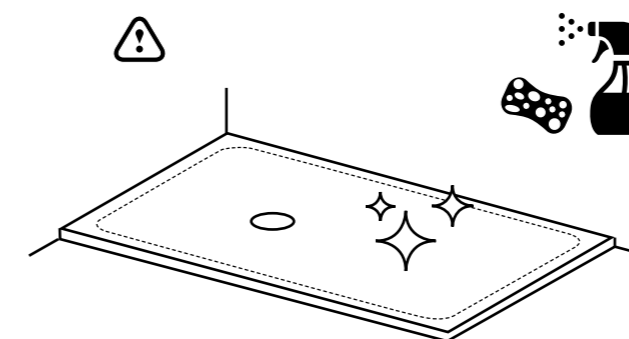

Mantenimiento y limpieza

Los platos de ducha se pueden limpiar con casi todos los productos de limpieza corrientes.

Es recomendado utilizar una esponja y agua jabonosa para la limpieza del plato de ducha. Jamás utilizar esponja abrasiva. (Véase el cuadro sobre mantenimiento y limpieza)

IMPORTANTE: si deben desatascar el sifón o los tubos de evacuación, es muy importante tener cuidado de no volcar sobre el plato de ducha los productos que contiene ácido sulfúrico o sosa cáustica. Es recomendado utilizar un embudo para echar este tipo de producto directamente en el sifón. Estos productos podrían dañar de manera irreversible la superficie del plato de ducha.



ARTÍCULO 1 - ADHESIÓN A LAS CONDICIONES GENERALES DE VENTA Y SERVICIOS:

Un pedido se considerará válido sólo después de la aceptación por parte de BECRISA. Cualquier modificación del pedido deberá ser obligatoriamente presentada por escrito. Cualquier pedido en firme y aceptado por BECRISA implica la aceptación por parte del comprador de las presentes Condiciones Generales de Venta, sean cuales sean los términos que puedan aparecer en los documentos del comprador.

Las condiciones particulares que pueden eventualmente derogar las presentes Condiciones Generales de Venta y Servicios son vinculantes para BECRISA si han sido expresamente aceptados por escrito por el mismo. Para los nuevos clientes será necesario aportar un número de cuenta bancaria y un formulario de apertura de cuenta debidamente cumplimentados, firmados y remitidos a BECRISA. No será considerado ningún pedido sin la obtención de dichos documentos.

ARTÍCULO 2 - PRECIO:

Los productos se facturarán con los precios vigentes en las tarifas establecidas por BECRISA que está disponible en los documentos comerciales.

Los precios se indican en Euros y no incluyen impuestos. Toda la información incluida en este catálogo así como listas de precios, son sólo indicativos y pueden cambiar en cualquier momento sin previo aviso.

ARTÍCULO 3 - ENVÍO

Portes pagados en península para pedidos de 1 plato de ducha, el resto de productos con un importe de 150€ netos o superior, impuestos no incluidos. Para pedidos de menor importe se facturarán 20€ en concepto de transporte.

ARTÍCULO 4 - ENTREGA, RECEPCIÓN, RETRASOS Y DEVOLUCIONES:

4.1 - Los artículos vendidos serán devueltos a las instalaciones de BECRISA por cuenta y riesgo del comprador, incluidos gastos de envío.

4.2 - Le corresponde al comprador comprobar los envíos a su llegada y asegurarse de que las mercancías han sido entregadas dentro de lo normal y en buenas condiciones.

4.3 - Los plazos de entrega son sólo para fines informativos, estos dependen en particular de la disponibilidad de los transportistas y el orden de llegada de los pedidos.

Un retraso en la entrega no puede comprometer la responsabilidad de BECRISA o ser excusa para el retraso de pago u obtención de sanciones por daños y perjuicios.

4.4 - En caso de daño o pérdida incumbe al comprador el hacer todas las gestiones. Se deberán mostrar los resguardos de entrega (carta de porte CMR, carta de embarque o

carta de porte por aire ...) entregados a la recepción de la mercancía y refrendados por el transportista o su representante. En caso contrario el comprador no tendrá derecho a reclamación alguna.

En cualquier caso, cualquier reclamación para ser válida deberá ser remitida por mail a ventas@becrisa.com dentro de las 24 horas siguientes a la recepción de la mercancía. La existencia de reclamaciones no suspende el plazo de pago.

No habrá sanción económica debido a la falta o retrasos en la entrega por BECRISA en ausencia de consentimiento previo por escrito. No se podrá devolver la mercancía sin el consentimiento previo expreso y por escrito de BECRISA, que se obtiene, en particular, por fax o por correo electrónico.

Los gastos de devolución solamente correrán a cargo de BECRISA en caso de defecto evidente reconocido por BECRISA o su representante. Sólo el transportista seleccionado por BECRISA debe realizar la devolución de los productos en cuestión.

ARTÍCULO 5 - RESPONSABILIDAD:

5-1 - Fuerza mayor:

BECRISA no es responsable por incumplimiento de sus obligaciones en virtud de tales retrasos o imposibilidades para entregar cuando se debe a causas de fuerza mayor. Expresamente se considerará Fuerza Mayor, con excepción de los seleccionados por los tribunales españoles retrasos o interrupciones en el transporte por cualquier motivo, falta de disponibilidad o la escasez de material, en liquidación obligatoria de uno de sus proveedores o subcontratistas, el bloqueo o interrupción de los medios de comunicación, las telecomunicaciones y postal, incendio, inundación, huelga o parcial, herramientas de accidente, los nuevos requisitos normativos o las costumbres.

5-2 - Responsabilidad de los productos relacionados:

BECRISA no se hace responsable del producto en caso de incumplimiento de las condiciones de almacenamiento y/o uso del producto definido por la normativa aplicable así como las normas de instalación y mantenimiento de BECRISA.

En general, si el defecto es el resultado de un hecho imputable al comprador, sus empleados, agentes, contratistas o subcontratistas, BECRISA no será considerada responsable.

BECRISA no se hará responsable de los posibles gastos ocasionados por la instalación de un plato que se haya instalado sin antes haber sido revisado de posibles defectos, haberse hecho la prueba de evacuación correcta de agua, o haber confirmado que es la medida, color y textura deseado por el cliente.

ARTICULO 6 - CONDICIONES DE PAGO:

6.1-El pago de las facturas se realizará mediante giro bancario a nombre de BECRISA.

6.2-Plazo de pago. El plazo de pago es a elección del cliente que lo deberá indicar en el pedido.

A-pago a 60 días a partir de la fecha de la factura
B-pago máximo 15 días a partir de la fecha de la factura con un descuento del 1%

6.3-No obstante en el contexto de la gestión del riesgo BECRISA se reserva el derecho a exigir pago anticipado o incluso a suspender el servicio si se diera algún retraso en el pago de facturas.

6.4- Todo importe no pagado en la fecha del vencimiento generará a partir del día siguiente del impago un interés de demora a un tipo igual al aplicado por el Banco Central Europeo más 10 puntos porcentuales.

6.5-Todos los gastos en los que incurra BECRISA derivados de la gestión de cobro de la factura retrasada correrán a cuenta del comprador. Los intereses de demora correspondientes a una factura no serán inferiores a 150€.

6.6- En caso de falta de pago a su vencimiento BECRISA se reserva el derecho a reclamar los bienes que no han sido pagados conforme aparece en el apartado 7 reserva de propiedad.

ARTICULO 7 - RESERVA DE PROPIEDAD:

7.1-La transferencia de propiedad de bienes está sujeta al pago completo del precio por parte del comprador.

7.2- A la entrega de mercancía el comprador se convertirá en guardián y debe responder de los daños o desaparición de los bienes entregados por BECRISA hasta el completo pago de las facturas correspondientes.

ARTICULO 8 - JURISPRUDENCIA:

8.1-Cualquier disputa se resolverá conforme a la legislación Española en los tribunales de Castellón.

BECRISA se reserva el derecho de modificar sin previo aviso la forma y el acabado de los productos por razones técnicas, comerciales o estéticas. Los medios utilizados para la reproducción de este catálogo no garantizan una fiel representación de los acabados y formas de los productos originales. Por lo que no se aceptarán reclamaciones referentes a las tonalidades y apariencia del producto.

Becrisa agradece a Coycama la cesión de sus muebles para la realización fotográfica de este catálogo.

Queda prohibida la reproducción total o parcial del presente catálogo.

Imágenes protegidas.

Diseño de producto: Equipo Becrisa. Todos los derechos reservados.

www.becrisa.com



Presencia internacional

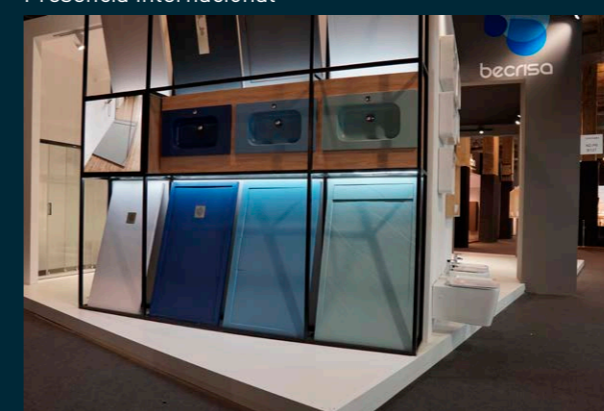

- | | | |
|------------------------|-------------------|------------------------------|
| Alemania (Deutschland) | Gabon | Nigeria |
| Algeria (Algerie) | Ghana | Oman |
| Andorra | Gibraltar | Países Bajos (Nederland) |
| Arabia Saudita | Grecia | Portugal |
| Austria | Guatemala | Puerto Rico |
| Bahrein | India | Reino Unido (United Kingdom) |
| Barbados | Iraq | Rep. De Panama |
| Belgica (Belgique) | Irlanda (Ireland) | Republica Dominicana |
| Canada | Israel | Rumania |
| Chile | Italia | Rusia (Russia) |
| China | Jamaica | Senegal |
| Chipre | Jordania | Singapore |
| Colombia | Kuwait | Siria |
| Corea Del Sur | Libano | South Africa |
| Costa Rica | Libia | Suiza |
| Dinamarca | Luxembourg | Trinidad & Tobago |
| Ecuador | Malta | Tunez |
| Egipto | Marruecos | Uruguay |
| El Salvador | Mauritania | Usa |
| Emiratos Arabes Unidos | Mexico | Venezuela |
| Francia | Mongolia | ... |



BECRISA 2011 S.L.

Carreres les Forques
12200 Onda
(Castellón) España
Tel. +34 964 538 353
Fax +34 964 530 114
ventas@becrisa.com

www.becrisa.com